



# BREMI

RADIATEURS POUR L'ARCHITECTURE

TARIF  
N°25

MADE IN ITALY  ITALIAN LIFESTYLE

AUGMENTATION  
DE LA LISTE DE PRIX  
01.04.2026 +5%

# CATALOGUE TECHNIQUE ET TARIF N°25

HORS TVA

TARIF AU 01.04.2026 +5%

## INDEX CATALOGUE N°25

<i>COLLECTION LAME</i>	page	9
LAME	page	10
LAME-UP	page	12
HERG	page	14
META	page	16
REGULAR	page	22
SBARRA SBARRA-UP	page	24
TORRI	page	26
GUEST	page	28
HERG-OT	page	30
HERG'S	page	32
HOOK	page	34
KUO	page	36
LAMATH	page	38
LAME SLIM	page	40
<i>COLLECTION CrossFRAME</i>	page	43
CROSS-Q	page	44
CROSS-G	page	46
CROSS-V	page	50
ALLS-ONE	page	52
ASYMM ASYMP	page	54
CROSS	page	56
CROSS-Q	page	60
CROSS F. ORO/FA	page	62
CROSS Bicolor Tric	page	62
CROSS-CROM	page	63
CROSS-R	page	66
CROSS-RV	page	68
ESSEN	page	70
FIT	page	72
FREE	page	74
KORE PLUS	page	76
PIT	page	78
QUAR	page	80
VISION	page	82
<i>COLLECTION PANNEAUX</i>	page	85
CLAK	page	86
C-PROLUX®	page	90
EGON	page	94
LAMINA	page	98
OPEN	page	102
PHUL	page	106
SO-FLEX	page	108
S-PLATT	page	110
SUIT	page	114
CAMEO	page	120
CLARK	page	122
CUBICO	page	124
DUO	page	126
FLAG	page	128
GEOMETRICA-T GEO-O	page	130
GEOMETRICA-Q GEO-R	page	132
HOT	page	134
LOGGIA Design/Timeless	page	136
MAHN	page	138
MANT	page	140
PLATT COLOR	page	142
PLATT INOX	page	142
PLATT FO/FA	page	143
UNI-PLATT	page	144
VELETTA	page	146
<i>COLLECTION TubesDESIGN</i>	page	149
CHEM	page	150
FORM	page	152
GRATA	page	156
RING	page	160
WIND	page	164
CANNUCCIA	page	168
CHEM-M	page	170
CHEM-S	page	172
FRAC	page	174
KUAD	page	176
MAHN	page	178
MAHN-AIR	page	180
PLANK	page	182
PLANK-AIR	page	184
PLUS 12	page	186
PLUS 18	page	188
PLUS-AIR	page	190
RAW verticales	page	192
RAW horizontal	page	194
SHAR	page	196
SHAR-AIR	page	198
START... START CURVO	page	200
DIVIS séparateurs	page	202
<i>COLLECTION Électrique</i>	page	205
<i>COLLECTION Vannes</i>	page	265
<i>SISTÈME Wi-Fi ADVANCÉ</i>	page	275
<i>COLLECTION BREM'ART après</i>	page	280
CONDITIONS DE VENTE	page	302

## INDEX ALPHABÉTIQUE

ALLS-ONE	page	52
ASYMM ASYMP	page	54
C-PROLUX®	page	90
CAMEO	page	120
CANNUCCIA	page	168
CHEM	page	150
CHEM-M	page	170
CHEM-S	page	172
CLAK	page	86
CLARK	page	122
CROSS	page	56
CROSS Bicolor Tricolor	page	62
CROSS-CROM	page	63
CROSS F. ORO/FA	page	62
CROSS-G	page	46
CROSS-Q radiateur	page	144
CROSS-Q sèche-serviettes	page	60
CROSS-R	page	66
CROSS-RV	page	68
CROSS-V	page	50
CUBICO	page	124
DIVIS séparateurs	page	202
DUO	page	126
EGON	page	94
ESSEN	page	70
FIT	page	72
FLAG	page	128
FORM	page	152
FRAC	page	174
FREE	page	74
GEOMETRICA-T GEO-O	page	130
GEOMETRICA-Q GEO-R	page	132
GRATA	page	156
GUEST	page	28
HERG	page	14
HERG-OT	page	30
HERG'S	page	32
HOOK	page	34
HOT	page	134
KORE PLUS	page	76
KUAD	page	176
KUO	page	36
LAMATH	page	38
LAME	page	10
LAME SLIM	page	40
LAME-UP	page	12
LAMINA	page	98
LOGGIA Design/Timeless	page	136
MAHN	page	78
MAHN-AIR	page	180
MANT	page	138
META	page	16
OPEN	page	102
PHUL	page	106
PIT	page	78
PLANK	page	182
PLANK-AIR	page	184
PLATT COLOR	page	140
PLATT F. ORO/FA	page	143
PLATT INOX	page	142
PLUS 12	page	186
PLUS 18	page	188
PLUS-AIR	page	190
QUAR	page	80
RAW verticales	page	192
RAW horizontal	page	194
REGULAR	page	22
RING	page	160
S-PLATT	page	110
SBARRA SBARRA-UP	page	24
SHAR	page	196
SHAR-AIR	page	198
SO-FLEX	page	108
START START CURVO	page	200
SUIT	page	114
TORRI	page	26
UNI-PLATT	page	44
VELETTA	page	146
VISION	page	82
WIND	page	164
ZOOM	page	263

<i>COLLECTION ELECTRIQUE</i>	page	205
THERMOSTATS - WiFi	page	208
e.ALLS	page	210
e.ASYMM e.ASYMP	page	211
e.CAMEO	page	212
e.CANNUCCIA	page	213
e.CHEM e.CHEM-M	page	214
e.CHEM-S	page	215
e.CLAK	page	216
e.CLARK	page	217
e.CROSS	page	218
e.CROSS-CROM ...FO/FA	page	219
e.CROSS-G	page	220
e.CROSS-Q	page	221
e.CROSS-R	page	222
e.CROSS-V	page	220
e.CUBICO	page	223
e.DUO	page	224
e.ESSEN	page	225
e.FIT	page	226
e.FLAG	page	227
e.FRAC	page	228
e.FREE	page	229
e.GEOMETRICA-T ...O	page	230
e.GEOMETRICA-Q ...R	page	231
e.GUEST	page	232
e.HAND	page	233
e.HERG-OT	page	234
e.HERG'S e.HERG	page	235
e.HOOK	page	236
e.KORE PLUS	page	237
e.KUAD	page	238
e.KUO	page	239
e.LAMATH	page	240
e.LAME	page	241
e.LAME SLIM	page	242
e.LAME-UP	page	243
e.MAHN	page	244
e.MAHN-AIR	page	245
e.MANT	page	246
e.PHUL	page	247
e.PIT	page	248
e.PLANK e.PLANK-AIR	page	249
e.PLATT	page	250
e.PLUS 12	page	251
e.PLUS 18 e.PLUS-AIR	page	252
e.QUAR	page	253
e.RAW	page	254
e.REGULAR	page	255
e.SBARRA e.SBARRA-UP	page	256
e.SHAR	page	257
e.SHAR-AIR	page	258
e.START e.START CURVO	page	259
e.UniPLATT	page	260
e.VELETTA	page	261
e.VISION	page	262
e.ZOOM	page	263
<i>COLLECTION VANNES</i>	page	265
ROBINETS CYL	page	272
ROBINETS DISTANCE	page	274
ROBINETS MINI	page	270
ROBINETS QUADRA	page	271
ROBINETS TON	page	268
<i>COLLECTION BREM'ART après</i>	page	280
BACCU MANDARA	page	V
CAPITONNÉ	page	VI
CIRCO D'IDEE	page	XI
CONTINUUM TRE SIPAR.W	page	VIII
EAGLE	page	XVI
ERUZIONE	page	IX
FILU&FERRU	page	IV
FIRE	page	XIV
GRID	page	XVII
MUN	page	III
NOSTOS	page	XIII
PERCORSO	page	VII
PINAK HOT	page	XV
SCUDO DI ERACLE	page	XII
SPAZIO CHIUSO	page	II
STROP'	page	X

# LES COLLECTIONS

page

LAME  
RADIATEURS A ELEMENTS



9

CrossFRAME  
RADIATEURS A CADRES

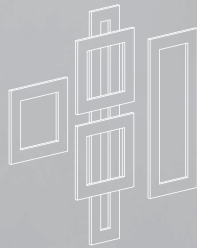

43

PANNEAUX  
RADIATEURS A TUBES PLATS



85

TubesDESIGN  
RADIATEURS A TUBES



149

Modèles ELECTRIQUES SECHE-SERVIETTES & RADIATEURS

205

Robinets & Accessoires

265

BREM'ART  
RADIATEURS D'ARTISTES



I-XVI après 280

# BREM. INNOVATION ET TRADITION

REALISATIONS NEES DE LA RECHERCHE, DE L'EXPERIMENTATION ET DU DESIGN DANS LE RESPECT DE LA TRADITION

BREM, C'EST LE TRAVAIL DE L'HOMME : PAS SEULEMENT DES MACHINES ET DE LA TECHNOLOGIE, MAIS DES CORPS DE MÉTIER SPÉCIALISÉS, CAPABLES DE RÉALISER LES PROJETS LES PLUS IMPORTANTS ET AYANT REÇU UNE FORMATION SPÉCIFIQUE POUR LA TRANSFORMATION DE L'ACIER EN PRODUITS DE LA MEILLEURE QUALITÉ ET AVEC UNE HAUTE VALEUR ESTHÉTIQUE.

BREM: LES COLLECTIONS 2024

- 24 MODELES DE RADIATEURS
- 55 MODELES DE SECHE-SERVIETTES
- 3 SECHE-SERVIETTES CHROME
- 100.000 DIMENSIONS STANDARD
- 60 MODELES ÉLECTRIQUES
- BREM'ART : L'ART DU RADIATEUR
- ROBINETS, ACCESSOIRES ET SUPPORTS

## LES POINTS FORTS

BREM, spécialisée dans la conception et dans la production de radiateurs et de sèche-serviettes réalisés en tubes d'acier, a une place importante sur le marché du haut de gamme, grâce à un niveau qualitatif élevé, à son originalité esthétique et aux remarquables qualités qui la distinguent.

### LA QUALITE DES MATERIAUX

Acier de haute qualité produit selon une rigide réglementation internationale ; usinages impeccables de haute précision ; soudures solides et invisibles ; peinture brillante, lumineuse et homogène.

### LE DESIGN

Collecteurs à la forme recherchée ; tubes chauffants minces et plats ; tubes façonnés de forme exclusive ; consoles réglables intégrées au radiateur.

### LA FONCTIONNALITE

Les innombrables exécutions possibles (hautes, étroites, longues, larges, plates, etc.), prévues en série, permettent d'insérer au mieux le corps de chauffe dans l'espace disponible.

### LA GAMME

Une collection complète composée de 24 modèles de radiateurs et de 55 modèles de sèche-serviettes, permet de choisir la solution s'adaptant le mieux au milieu ambiant.

### DES REALISATIONS SPECIALES SUR MESURE

La grande flexibilité de la production et le processus de construction des radiateurs permettent de répondre aux demandes les plus particulières grâce à des applications presque infinies.

## LES CARACTERISTIQUES LES AVANTAGES

Tous les produits BREM, outre leurs importants contenus esthétiques, répondent aux exigences en matière de confort du logement, de gestion économique et pratique et de facilité d'installation.

### UN POIDS REDUIT

Réduction du poids jusqu'à 1/3 par rapport aux tubes traditionnels et jusqu'à 1/8 par rapport aux radiateurs en fonte, grâce aux tubes fins. Cela facilite également le transport et l'installation.

### UN CONTENU EN EAU MINIMAL

Réduction jusqu'à 1/3 de la quantité d'eau par rapport aux radiateurs traditionnels.

### UN RECHAUFFEMENT INSTANTANE

La température programmée est atteinte rapidement grâce à l'acier utilisé et à la circulation rapide de la faible quantité d'eau contenue.

### UN MILIEU CONFORTABLE

Arrêt immédiat de l'émission de chaleur grâce aux thermostats, pour un milieu ambiant plus confortable à température constante.

### UNE ECONOMIE D'ENERGIE

Réduction de l'énergie consommée (le volume d'eau à réchauffer étant plus réduit) pour atteindre une émission de chaleur optimale.

### UNE CHALEUR CONFORTABLE

La chaleur se répand par rayonnement et par convection. La sensation de bien-être naît du haut pourcentage de chaleur rayonnée.

En fonction des modèles, les radiateurs BREM offrent :

- des installations plus rationnelles et sans contraintes, permettant d'obtenir une distribution de chaleur uniforme ;
- une grande surface rayonnante pour augmenter la quantité de chaleur transmise par rayonnement et créer un milieu ambiant plus confortable ;
- une plus grande protection aux murs froids et un meilleur mouvement convectif ascendant, grâce à la plus grande surface de la face arrière ;
- des solutions originales, grâce à leur design, vous permettent des installations pour n'importe quel décor
- d'adapter le radiateur à l'espace disponible, en hauteur, à coté des ouvertures pour mieux compenser les pertes de chaleur ;
- d'optimiser l'espace sous la fenêtre ou les baies vitrées.

BREM utilise des pieds et des supports spéciaux pour affranchir les radiateurs de leur positionnement traditionnel contre un mur ; enfin libres, ils peuvent trouver une place plus originale dans les pièces et être disposés avec plus de créativité, comme par exemple :

- élément de séparation mural ou destiné au centre d'une pièce
- rambarde d'escalier ou de mezzanine
- en angle, constitué de deux ou plusieurs radiateurs
- galbé posé à la verticale sur le mur
- cintré ou dans toutes les formes créatives que la technique peut réaliser.

# INFORMATIONS TECHNIQUES

## DONNEES TECHNIQUES

Légende des symboles

H	hauteur
L	longueur / largeur
p	profondeur
▲▽	entraxe raccords (e.r.)
PE	pas éléments
A	surface
V	volume
M	poids à vide
Q <sub>n</sub>	puissance calorifique nominale
Q	puissance calorifique
S	surface de rayonnement
n	exposant
ck	facteur de correction pour Q <sub>n</sub>
ṁ	débit massique
RE	Résistance Electrique

Unités

1 W = 0,86 kcal / h  
1 kcal / h = 1,16 W

cm

cm

mm

mm

m<sup>2</sup>

dm<sup>3</sup>

kg

W

W

S

-

-

kg/s

W

## COEFFICIENTS DE TRANSFORMATION

### RENDEMENTS THERMIQUES NOMINAUX Q<sub>n</sub>

Rendement calorifique nominal en Watt :  
Δt<sup>n</sup> = 50 K

Conformément à la nouvelle norme EN 442 le rendement thermique d'un radiateur est mesuré dans les conditions suivantes :

t <sub>1</sub>	température en entrée	75°C
t <sub>2</sub>	température en sortie	65°C
t <sub>m</sub>	température moyenne de l'eau	70°C
t <sub>r</sub>	température de référence de l'air	20°C
K	écart thermique	10 K
Δt	différence de température eau/air	50 K
Δt	autre que 50 K	Q = Q <sub>n</sub> (Δt / 50) <sup>n</sup>

## FACTEURS DE CORRECTION (Δt autre que 50 K)

Δt <sup>n</sup>	1,20	1,22	1,24	1,26	1,28	1,30
30k	0,542	0,536	0,530	0,526	0,520	0,514
40k	0,766	0,762	0,759	0,755	0,751	0,748
50k	1	1	1	1	1	1
60k	1,245	1,248	1,253	1,258	1,263	1,267
70k	1,498	1,507	1,518	1,527	1,538	1,549

## TEMPERATURE AMBIANTE autre que 20°

Pour augmenter ou diminuer la température d'une pièce, appliquer aux rendements figurant dans le catalogue, les coefficients théoriques suivants :

température	24°C	22°C	20°C	18°C	15°C	12°C
multiplicateur	0,81	0,90	1,00	1,04	1,10	1,17

Pour réaliser les raccords sans radiateur, il suffit de s'aider d'un gabarit en bois sur

lequel vous reportez la mesure de l'entraxe raccords.

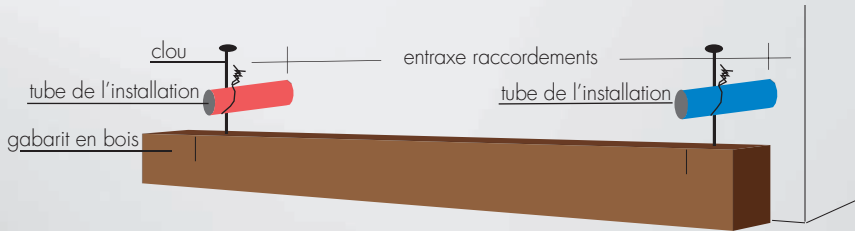

Quand on remplace de vieux modèles, vérifier que les nouveaux raccords ne soient pas réalisés avec des conduites "en siphon".

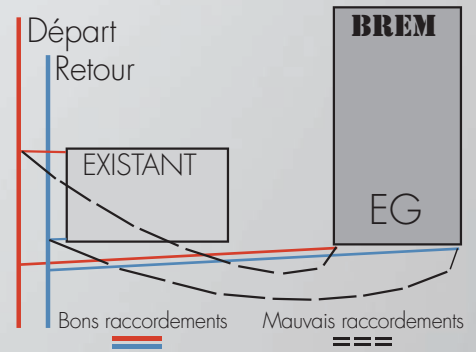

## EXECUTION DES RACCORDEMENTS

Les radiateurs Brem standard sont équipés de raccords ø 3/8" - ø 1/2".

Dans le détail de chaque modèle est indiquée la formule qui sert à trouver l'entraxe des raccords.

(ex. mod FH : entraxe racc. = largeur - 40 mm)

## HAUTEURS CONSEILLEES D'INSTALLATION

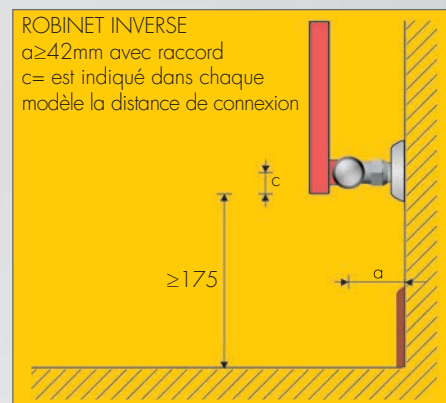
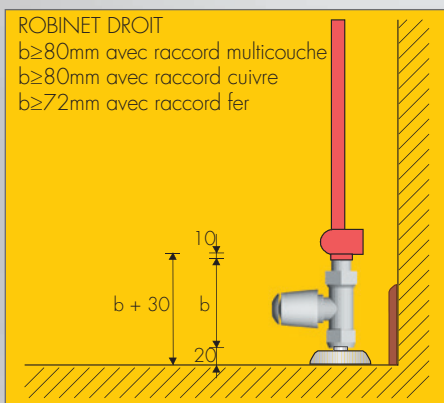
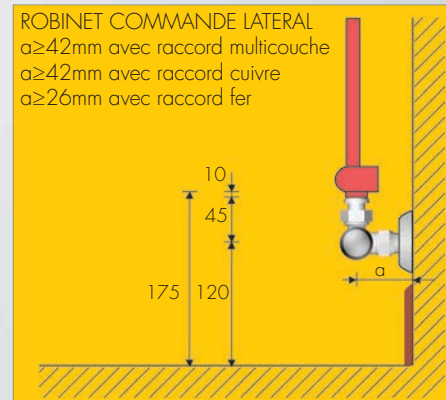
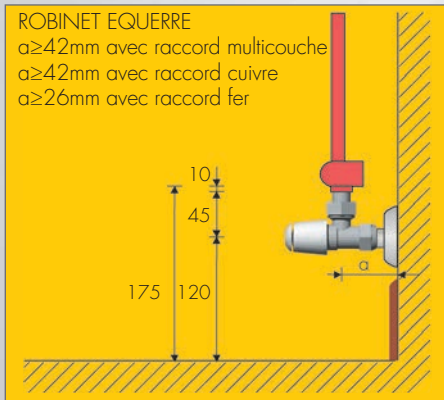

## INSTALLATION ET FONCTIONNEMENT

Les radiateurs BREM doivent être raccordés à l'installation en respectant la position du départ et du retour selon laquelle ils ont été construits.

Si le raccordement commandé est EG, le départ devra être en bas à gauche; si le départ est inversé en position G, le radiateur ne se réchauffera pas complètement.

L'installation ayant une pression de 1,5/1,8 bars fait fonctionner les radiateurs de façon uniforme.

Un manque de pression dans l'installation fait que l'eau chaude ne circule pas partout et que le radiateur ne se réchauffe pas complètement.

Vérifier la pression dans les installations à colonnes, notamment dans les immeubles.

L'installation doit être effectuée sans que les tubes ne subissent d'étranglements.

Purger complètement l'air du radiateur.

Equilibrer l'installation en fermant partiellement la sortie de l'eau du détendeur.

# SOMMAIRE : RADIATEURS

Collection LAME

LAME p.10  
e.LAME p.241

LAME-UP p.12  
e.LAME-UP p.243

HERG p.14  
e.HERG p.235

META p.16

REGULAR p.22  
e.REGULAR p.255

SBARRA p.24  
SBARRA-UP p.24  
e. SBARRA p.256

TORRI p.26

Collection CrossFRAME



CROSS-Q p.44  
e.CROSS-Q p.221

CROSS-G p.46  
e. CROSS-G p.220

CROSS-V p.50  
e.CROSS-V p.220

ALIS-ONE p.52  
e.ALIS-ONE p.210



CROSS p.56  
e.CROSS p.218



CROSS-Q p.60  
e.CROSS-Q p.221



ASYM p.54  
e.ASYM p.211



ASYMP p.54  
e.ASYMP p.211



CROSS-R p.66  
e.CROSS-R p.222



Collection PANNEAUX

CLAK p.86  
e.CLAK p.216



EGON p.94



OPEN p.102



SO-FLEX p.108



C-Prolux® p.90



LAMINA p.98



PHUL p.106  
e.PHUL p.247



S-PLATT p.110



SUIT p.114



CAMEO p.120  
e.CAMEO p.212



CUBICO p.124  
e.CUBICO p.223



CLARK p.122  
e.CLARK p.217



DUO p.126  
e.DUO p.224



Collection TubesDESIGN

CHEM p.150  
e.CHEM p.214



GRATA p.156



WIND p.164



FORM p.152



RING p.160



CANNUCCIA p.168  
e.CANNUCCIA p.213



CHEM-M p.170  
e.CHEM-M p.214



FRAC p.174  
e.FRAC p.228



CHEM-S p.172  
e.CHEM-S p.215



KUAD p.176  
e.KUAD p.238



## Radiateurs ELECTRIQUES

page 205-263



# BREM'ART

pages I-XVI après page 264

RAM p.277



ROBINETS  
page 265



ACCESSOIRES  
page 276



ROBINETS

# SECHE-SERVIETTES



GUEST p.28  
e.GUEST p.232

Herg-ÖT p.30  
e.Herg-ÖT p.234

Herg'S p.32  
e.Herg'S p.235

HOOK p.34  
e.HOOK p.236

KUO p.36  
e.KUO p.239

LAMATH p.38  
e.LAMATH p.240

Lame SLIM p.40  
e.Lame SLIM p.242



CROSS-RV p.68



FIT p.72  
e.FIT p.226



Kore PLUS p.76  
e.Kore PLUS p.237



VISION p.82  
e.VISION p.262



ESSEN p.70  
e.ESSEN p.225

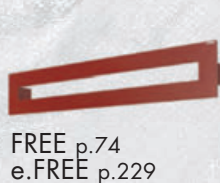

FREE p.74  
e.FREE p.229

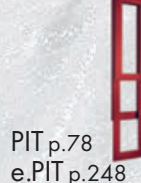

PIT p.78  
e.PIT p.248



QUAR p.80  
e.QUAR p.253



e.ZOOM p.263



FLAG p.128  
e.FLAG p.227



GEO-T p.130  
e.GEO-T p.230



GEO-Q p.132  
e.GEO-Q p.231



HOT p.134



MANT p.138  
e.MANT p.244



Uni-PLATT p.144  
e. Uni-PLATT p.260



GEO-O p.130  
e.GEO-O p.230



GEO-R p.132  
e.GEO-R p.231



LOGGIA p.136



PLATT p.140  
e.PLATT p.250



VELETTA p.146  
e.VELETTA p.261



MAHN p.178  
e.MAHN p.245



PLANK p.182  
e.PLANK p.249



PLUS 12 p.186  
e.PLUS 12 p.251



PLUS-AIR p.190  
e.PLUS-AIR p.252



SHAR p.196  
e.SHAR p.257



START p.200  
e.START p.259



Mahn-AIR p.180  
e.Mahn-AIR p.246

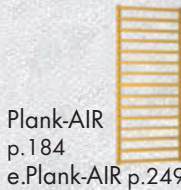

Plank-AIR p.184  
e.Plank-AIR p.249

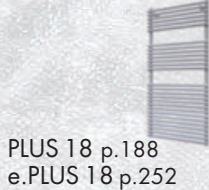

PLUS 18 p.188  
e.PLUS 18 p.252

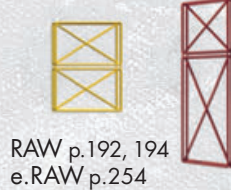

RAW p.192, 194  
e.RAW p.254



SHAR-AIR p.198  
e.SHAR-AIR p.258



Kuad Shar Start  
DIVIS p.202

HAND p.233



Sèche-serviettes  
**ELECTRIQUES**  
page 205-263

MAGNET p.277

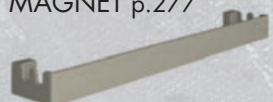

PATERES  
page 277



REALISATIONS  
SPECIALES page 276

THERMOREGULATIONS  
Wi-Fi page 275

RACCORDS  
page 278-279

**BREM'ART**

pages I - XVI après page 264

# LES COLLECTIONS

page

LAME  
RADIATEURS A ELEMENTS



9

CrossFRAME  
RADIATEURS A CADRES

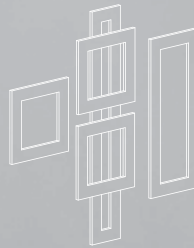

43

PANNEAUX  
RADIATEURS A TUBES PLATS



85

TubesDESIGN  
RADIATEURS A TUBES

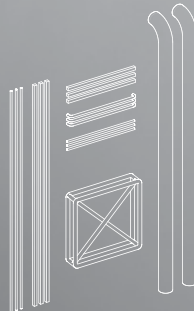

149

Modèles ELECTRIQUES SECHE-SERVIETTES & RADIATEURS

205

Robinets & Accessoires

265

BREM'ART  
RADIATEURS D'ARTISTES



I-XVI après 264

# SOMMAIRE LAME

RADIATEURS A ELEMENTS

## COLLECTION RADIATEURS

	page
LAME	10
LAME-UP	12
HERG	14
META	16
REGULAR	22
SBARRA ..	24
TORRI	26

## COLLECTION SECHE-SERVIETTES

	page
GUEST	28
HERG-OT	30
HERG'S	32
HOOK	34
KUO	36
LAMATH	38
LAME SLIM	40



design Davide Brembilla

LAME se compose de tubes rectangulaires unis par des barres rondes. Les éléments du

radiateur fendent l'air comme des lames, se rapprochent l'un de l'autre dans l'espace

proposant une légèreté étonnantes. Le résultat: une nouvelle forme chauffante.

LAME

## DIMENSIONS

Hauteur : 190 / 210 / 230 cm

Largeurs : 11 / 17 / 23 / 29 / 35 / 41 / 47 cm

Profondeur : 8 cm

Saillie : 9,5 cm

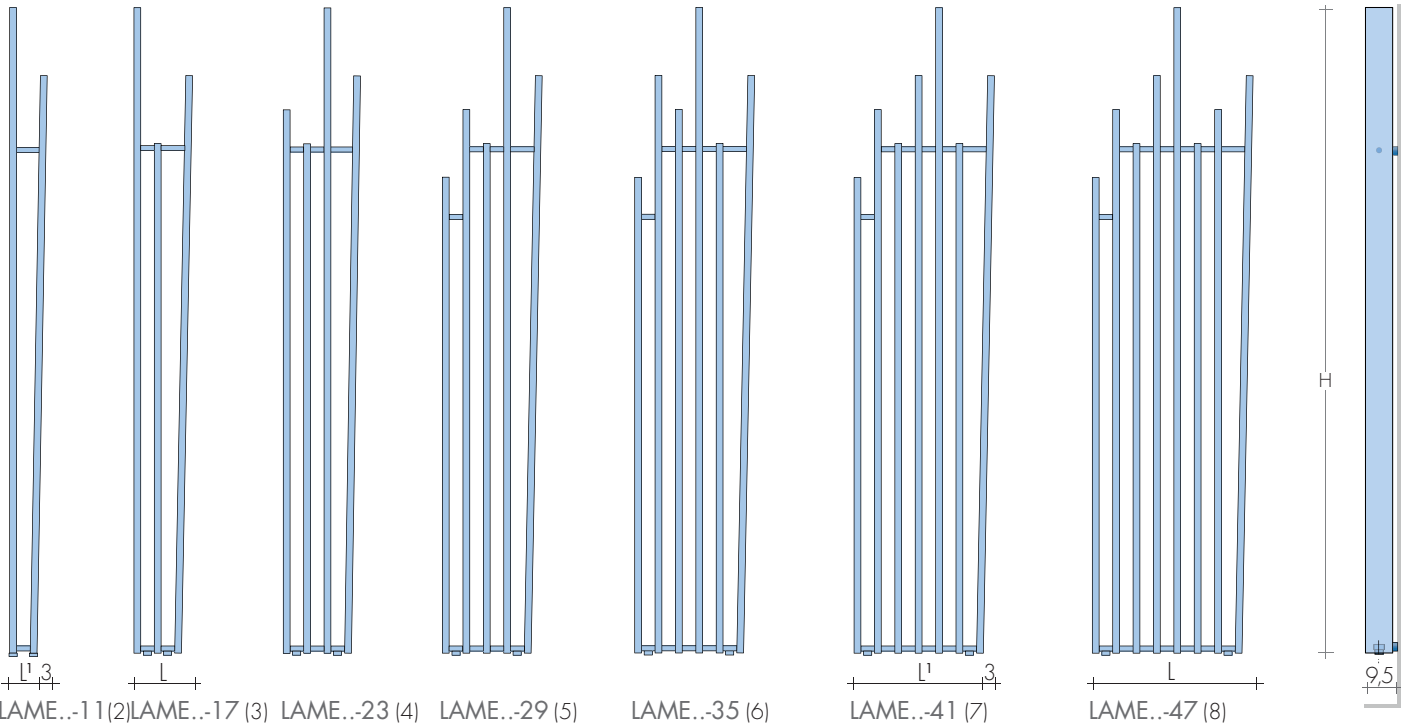

MODELE	Lcm (n°el.)	EN 442 Watt Δt 50K (Δt 40K = Wx0,755) (Δt 30K = Wx0,526)								VERSION MIXTE avec	
		11 (2)	17 (3)	23 (4)	29 (5)	35 (6)	41 (7)	47 (8)	Résistance et manchon		
H	L'cm	8	14	20	26	32	38	44	Modèle	Watt	€
cm	▲▼ cm	6	6	12	18	24	30	36	LAME 190-2	400	127,40
LAME 190	€	625,00 350w	768,40 496w	911,80 652w	1055,30 788w	1198,50 953w	1341,90 1109w	1485,10 1255w	LAME 190-3	500	129,60
LAME 210	€	661,90 389w	824,10 554w	986,20 730w	1148,60 885w	1310,60 1070w	1472,60 1245w	1634,80 1411w	LAME 190-4	650	131,80
LAME 230	€	697,10 428w	876,50 613w	1055,60 807w	1234,60 982w	1415,20 1187w	1592,80 1381w	1770,20 1566w	LAME 190-5	800	136,60
									LAME 190-6	900	140,20
									LAME 210-7	1200	148,50
									LAME 210-8	1500	159,40
									Autres modèles sur demande		
									Thermostats p.208-209		

En Stock

ex. : LAME 210-35, EG ø 1/2", B3061

## REALISATIONS STANDARD

Peinture blanc sablé SB 9016 - consoles blanches  
Tolérances ± 3 mm - Purgeurs ø1/8"  
PRESSION MAXIMALE DE SERVICE 4 BARS

## REALISATIONS SUR DEMANDE

Peinture d'après nuancier Brem avec  
consoles B15 en couleur +15/25%  
Version électrique e.Lame page 241

## RACCORDEMENTS STANDARD

EG ø 1/2"  
Raccords ø 3/8" sur demande  
Raccords speciaux, page 278



ENTRAXE RACCORDEMENTS

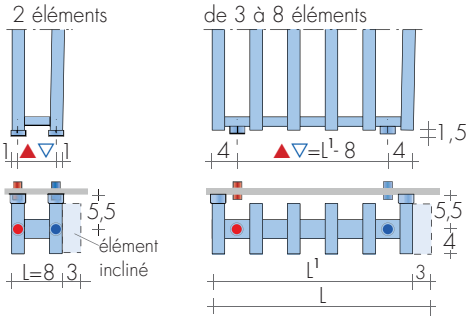

VERSIONS MIXTES

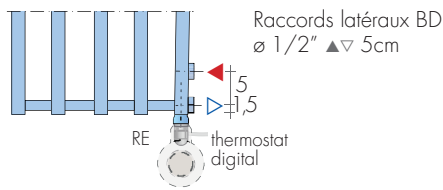

FIXATIONS

Consoles B15 comprises, B27 avec raccords distants et B35 Lame ..11

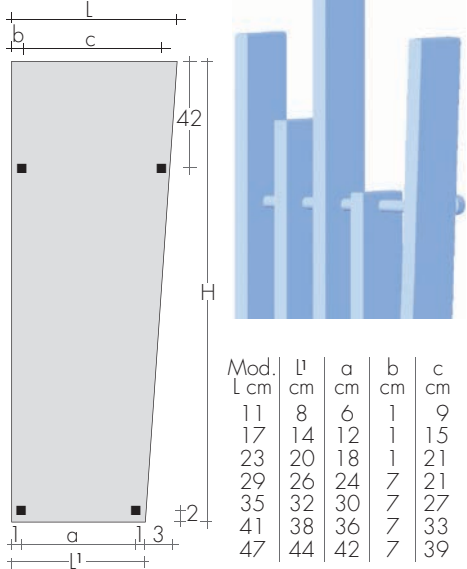

LAME 210-6

ROBINETS CONSEILLES

KIT ROBINETS CHROMÉE avec :

- n°2 Robinets avec cônes
- n°2 Raccords (multicouche ø16 et cuivre ø12, 14)
- n°2 Rondelles cache-trou chromées ø48, trou ø16

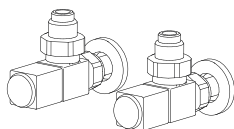

KIT ROBINETS QUADRA EQUERRE page 271 Art. KQS 180,10€  
Couleur nuancier BREM supplément 53,40€

FINITIONS SPECIALES

page 267  
Finitions Or, Bronze, Nickel brossé, pour 2 robinettes  
KIT Raccords NICKEL brossé suppl. Art.RN 30,50€

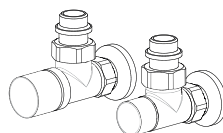

KIT ROBINETS CYL EQUERRE THERMOSTATISABLE, page 271 Art.KCS 149,90€  
Couleur nuancier BREM supplément 53,40€

RACCORDS DISTANTS Art. REM 42,10€

Entraxe raccords à l'arrière du radiateur : ▲▽ EG  
Robinets DISTANTS page 274

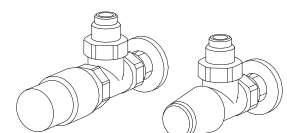
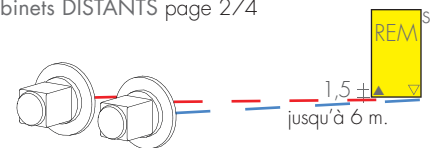

KIT ROBINETS TON EQUERRES avec tête THERMOSTATIQUE, p.269 Art. KTS 190,30€

design Davide Brembilla

LAME-UP est un radiateur à poser, dont le corps de chauffe, que l'on peut installer

au milieu d'une pièce, se transforme en une tour sculpturale. Les lames agencées

en suivant un développement vertical, définissent un ensemble volumétrique nouveau.

## DIMENSIONS

Largeurs : 15 cm

Hauteur du sol : 200 à 230 cm

Profondeur : 19 / 23 / 27 / 31 cm

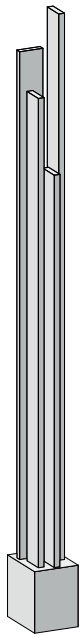

LAME-UP 4

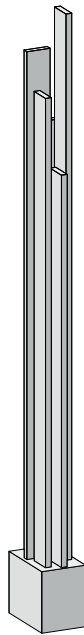

LAME-UP 5

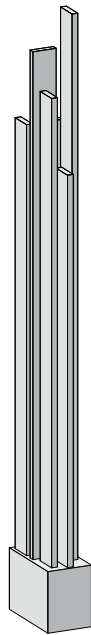

LAME-UP 6

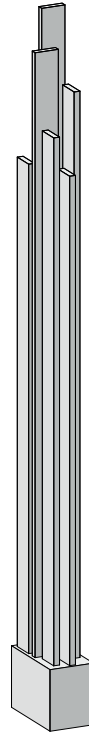

LAME-UP 7

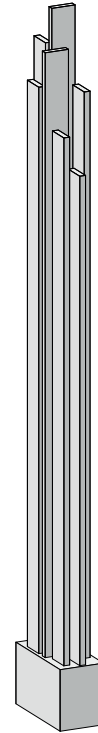

LAME-UP 8

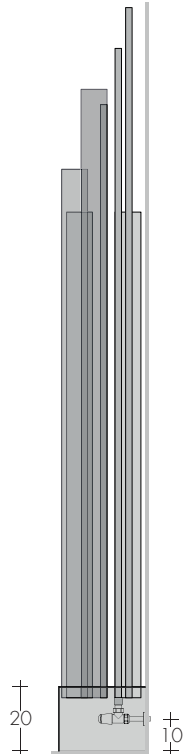

MODELE	H - n° cm tubes	Blanc standard sablé SB 9016 €	EN 442			▲ ▼ entr. racc. cm	Hauteur cm	Largeur cm	Profondeur cm	Poids M Kg	Volume V dm³	VERSION MIXTE	
			Δt 50 K watt	Δt 40 K watt	Δt 30 K watt							Résistance et manchon Watt	€
LAME-UP 200-4	200-4	1032,60	641	473	333	9	200	15	19	18,9	8,0	650	131,80
LAME-UP 200-5	200-5	1279,00	809	597	421	9	200	15	23	23,7	10,1	800	136,60
LAME-UP 200-6	200-6	1449,80	935	690	486	9	200	15	27	27,3	11,7	900	140,20
LAME-UP 200-7	200-7	1645,30	1082	799	563	9	200	15	27	31,5	13,5	-	-
LAME-UP 200-8	200-8	1862,70	1250	923	650	9	200	15	31	36,3	15,6	1200	148,50
LAME-UP 230-4	230-4	1119,20	767	566	399	9	230	15	19	22,5	9,6	800	136,60
LAME-UP 230-5	230-5	1381,20	966	713	502	9	230	15	23	28,2	12,0	900	140,20
LAME-UP 230-6	230-6	1572,40	1124	830	584	9	230	15	27	32,7	14,0	1200	148,50
LAME-UP 230-7	230-7	1782,50	1302	961	677	9	230	15	27	37,8	16,2	1200	148,50
LAME-UP 230-8	230-8	2010,00	1502	1108	781	9	230	15	31	43,5	18,7	1500	159,40

EN 442 Watt Δt 50K (Δt 40K = Wx0,755 - Δt 30K = Wx0,526)

► En Stock      Δt autres que 50 K : consulter les données techniques de Brem      Thermostats p.208-209

## POSITION AU MILIEU DE LA PIECE

Raccords dans le sol (e.r. ▲ ▼ 9 cm)

Supplément Art. Lame-UPC 136,90€

ex. LAME-UP 200-4, EG ø 1/2", SB9005

## REALISATIONS STANDARD

Peinture blanc sablé SB9016

Tolérances ± 3 mm - Purgeurs ø 1/8"

PRESSION MAXIMALE DE SERVICE 4 BARS

## REALISATIONS SUR DEMANDE

Peinture d'après nuancier Brem +15/25%

n.1 Lumière LED 1 W Art. F.LED1 65,00€

n.2 Lumières LED 1 W Art. F.LED2 108,20€

## RACCORDEMENTS STANDARD

EG ø 1/2"

Version électrique e.Lame-UP, p. 243



RACCORDEMENTS STANDARD ▲▽ = 9 cm

Position standard sur le côté court

Position sur le côté long Art. LAME-UPL 72,50€ (supplémento)

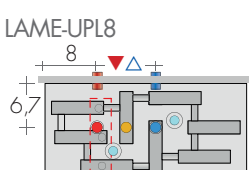
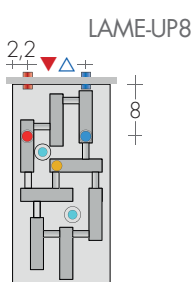
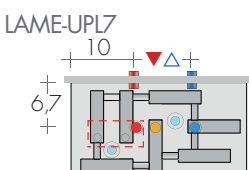
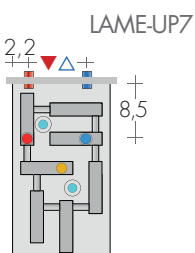
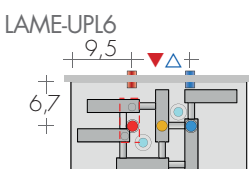
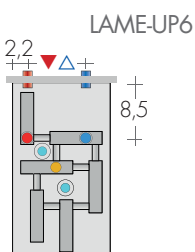
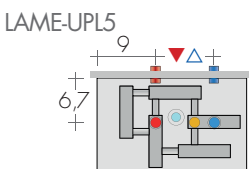
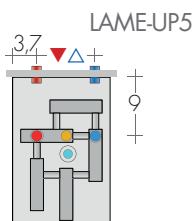
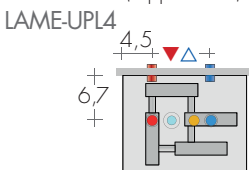
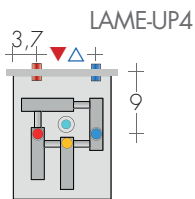

- Départ
- Retour
- Résistance électrique
- LED sur demande



LAME-UP 200-4

ROBINETS CONSEILLES

KIT ROBINETS CHROMÉE avec :

- n°2 Robinets avec cônes
- n°2 Raccords (multicouche ø16 et cuivre ø12, 14)
- n°2 Rondelles cache-trou chromées ø48, trou ø16

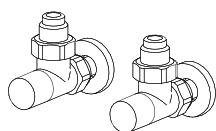

KIT ROBINETS MINI EQUERRES Art. KMS

page 270 124,00€

POSITION AU MUR avec robinets equerres



POSITION AU MILIEU DE LA PIÈCE Art. LAME-UPC avec robinets droits



design Luigi Brebbia

HERG est un radiateur caractérisé par des lames en acier parallèles qui se posent au

sol et s'élancent au plafond, séparées par un espacement de 50 ou 80 mm. Le radia-

teur modifie les rendements caloriques en fonction de l'espacement et de la hauteur.

## DIMENSIONS

H (HG/HGB): 177/197/217/237/257 cm

(HGS): 180/200/220/240 cm

largeurs : de 17 à 98 cm

Profondeurs : 12 cm

### PAS Elements 50



### PAS Elements 80

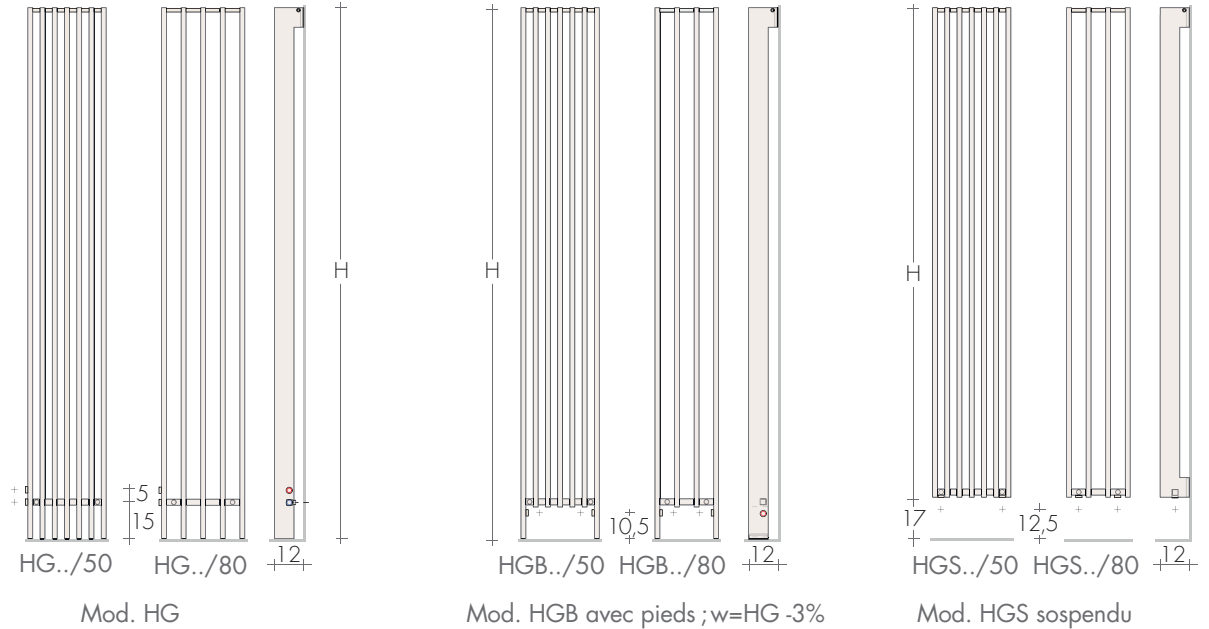

MOD'25	n°éléments	pas mm	EN 442 Watt $\Delta t$ 50K ( $\Delta t$ 40K = $W \times 0,755$ ) ( $\Delta t$ 30K = $W \times 0,526$ )																				
			4		5		6		7		8		9		10		11		12		13		
H cm	L cm		/50	/80	/50	/80	/50	/80	/50	/80	/50	/80	/50	/80	/50	/80	/50	/80	/50	/80	/50	/80	
HG..177/..	€		790,90	901,00	1011,20	1121,30	1231,40	1341,50	1451,60	1561,60	1671,70	1781,90											
	w		540 638	675 798	810 957	945 1117	1080 1276	1215 1436	1350 1595	1485 1755	1620 1914	1755 2074											
HG..197/..	€		825,90	940,40	1054,70	1169,30	1283,70	1398,30	1512,60	1627,10	1741,50	1855,80											
	w		601 710	751 888	901 1065	1051 1243	1202 1420	1352 1598	1502 1775	1652 1953	1802 2130	1953 2308											
HG..217/..	€		860,80	979,80	1098,30	1217,20	1336,00	1454,90	1573,60	1692,30	1811,20	1930,10											
	w		662 782	828 978	993 1173	1159 1369	1324 1564	1490 1760	1655 1955	1821 2151	1986 2346	2152 2542											
HG..237/..	€		895,70	1018,90	1142,10	1265,20	1388,20	1511,40	1634,50	1757,70	1880,80	2004,00											
	w		723 854	904 1068	1084 1282	1265 1495	1446 1709	1626 1922	1807 2136	1988 2350	2168 2563	2349 2777											
HG..257/..	€		930,70	1058,20	1185,60	1313,00	1440,70	1568,10	1695,60	1823,00	1950,50	2077,50											
	w		784 926	980 1158	1176 1390	1372 1621	1568 1853	1764 2084	1960 2316	2156 2548	2352 2779	2548 3011											
HGS 180/..	€		851,40	976,60	1102,00	1227,20	1352,40	1477,60	1602,80	1727,90	1853,20	1978,50											
	w		574 678	717 847	860 1016	1004 1186	1147 1355	1291 1525	1434 1694	1577 1863	1721 2033	1864 2202											
HGS 200/..	€		886,40	1016,00	1145,40	1275,10	1404,70	1534,40	1663,80	1793,50	1922,90	2052,40											
	w		634 750	793 937	952 1124	1110 1312	1269 1499	1427 1687	1586 1874	1745 2061	1903 2249	2062 2436											
HGS 220/..	€		921,30	1055,40	1189,00	1323,10	1457,00	1591,00	1724,80	1858,60	1992,60	2126,70											
	w		696 822	870 1028	1043 1233	1217 1439	1391 1644	1565 1850	1739 2055	1913 2261	2087 2466	2261 2672											
HGS 240/..	€		956,10	1094,50	1232,80	1371,00	1509,20	1647,50	1785,70	1924,00	2062,30	2200,60											
	w		756 894	946 1118	1135 1341	1324 1565	1513 1788	1702 2012	1891 2235	2080 2459	2269 2682	2458 2906											

Hauteurs intermédiaires, tous les 10 cm, par interpolation ; sur demande, dimensions différentes

$\Delta t$  autres que 50 K : consulter les données techniques de Brem



Mod. HG

Ex: HG 197/50 - 5el AC 1/2"



Mod. HGB

Ex: HGB 197/80 - 5el REG1/2"



Mod. HGS

Ex: HGS 180/50 - 10el EG1/2"

## RÉALISATIONS STANDARD

Peinture blanc sablé SB9016

Tolérances  $\pm 3$  mm - Purgeurs  $\varnothing 1/8"$

PRESSION MAXIMALE DE SERVICE 4 BARS

## REALISATIONS SUR DEMANDE

Peinture d'après nuancier Brem (avec consoles de couleur)

+15/25%

Version électrique mod. e.HGS p.235

## RACCORDS STANDARD

AC  $\varnothing 1/2"$  sur demande BD

Mod. HGB: REG  $\varnothing 1/2"$

Mod. HGS: EG  $\varnothing 1/2"$

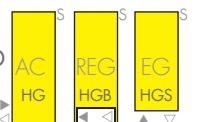

ENTRAXE RACCORDS MOD. HG

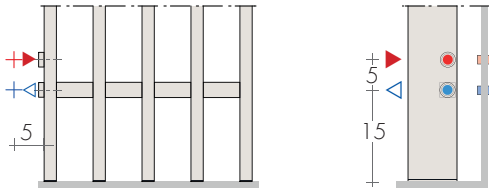

Raccords latéraux standard en AC  $\triangle \nabla = 5 \text{ cm} + 6$   
sur demande en BD (droit) sans supplément, p. 278

ENTRAXE RACCORDS MOD. HGB

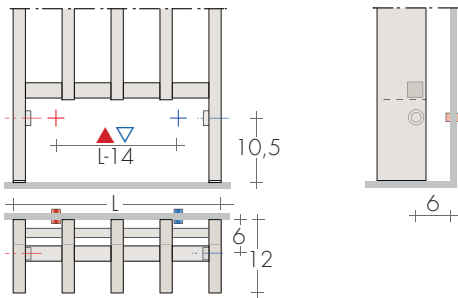

Raccords REG, à partir de  $L > 21 \text{ cm}$  robinets equerres  
à partir de  $L > 30 \text{ cm}$  robinets equerres ou inverses  
Mod. HGB...4el. (L=17cm) uniquement raccords AC

ENTRAXE RACCORDS MOD. HGS

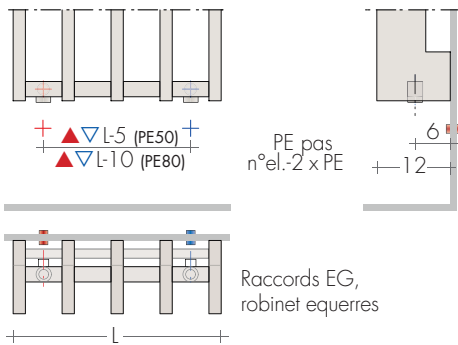

$\triangle \nabla L-5$  (PE50)  
 $\triangle \nabla L-10$  (PE80)  
PE pas  
n°el.: 2 x PE

Raccords EG,  
robinet equerres

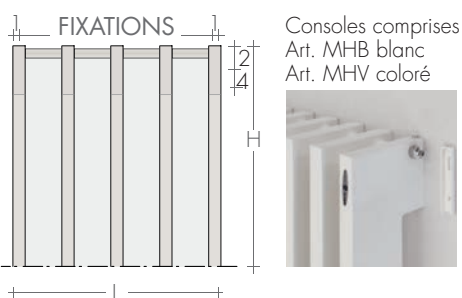

Consoles comprises  
Art. MHB blanc  
Art. MHV coloré



ROBINETS CONSEILLES

KIT ROBINETS CHROMÉE avec :

- n°2 Robinets avec cônes
- n°2 Raccords (multicouche  $\varnothing 16$  et cuivre  $\varnothing 12, 14$ )
- n°2 Rondelles cache-trou chromées  $\varnothing 48$ , trou  $\varnothing 16$

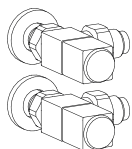

KIT ROBINETS EQUERRES QUADRA  
page 271 Art. KQS 180,10€  
Couleur nuancier BREM supplément 53,40€

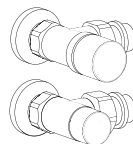

KIT ROBINETS EQUERRES CYL THERMOSTATISABLE  
pag. 273 Art. KCS 149,90€  
Couleur nuancier BREM supplément 53,40€

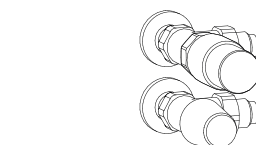

FINITIONS SPECIALES page 267  
Finitions Or, Bronze, Nickel brossé, pour 2 robinettes  
KIT Raccords NICKEL brossé suppl. Art. RN 30,50€  
RACCORDS DISTANTS Art. REM 42,10€  
Entraxe raccords à l'arrière du radiateur :  $\triangle \nabla$  EG  
Robinets DISTANTS page 274

KIT ROBINETS TON EQUERRES avec tête  
THERMOSTATIQUE, p.269 Art. KTS 190,30€

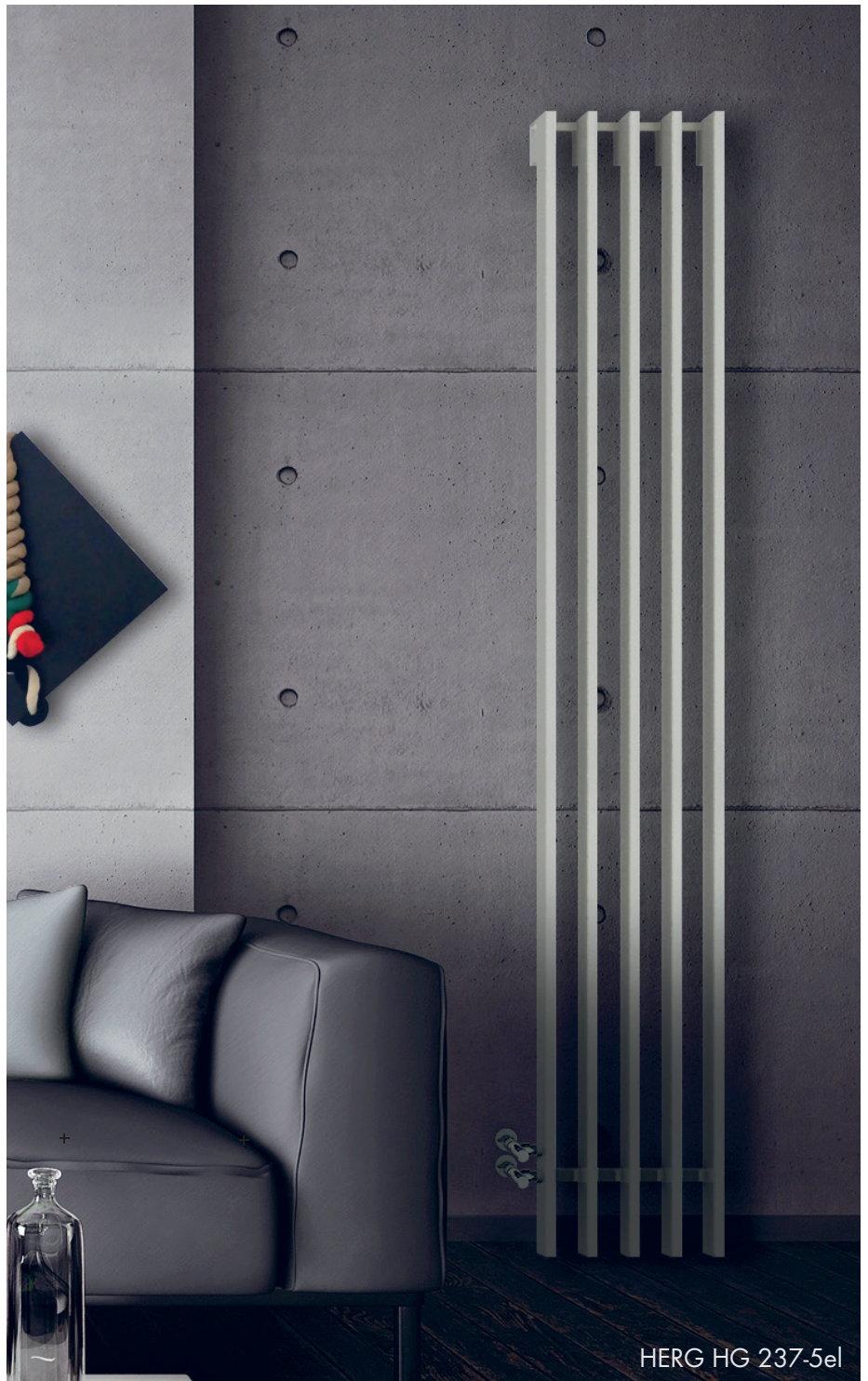

HERG HG 237-5el

META est construit à l'aide de colonnes soudées de profil au collecteur avec un

espacement PE (pas éléments) pouvant varier de 30 à 70 mm, tous les 5 mm. On peut

composer l'organe de chauffage à l'aide de colonnes ayant une profondeur de 5 ou 7 cm.

## DIMENSIONS

Largeurs: de 10,5 cm à 6m

Hauteurs: de 21 à 220 cm

Profondeurs: M1000: 8,2/10,2 cm

M2000: 12,9/16,9 cm

Saïlle: M1000: 11,5/13,5 cm

M2000: 15,5/19,5 cm

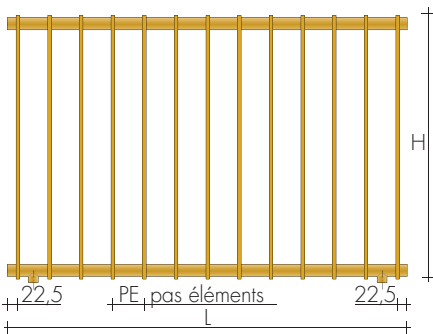

MODELE M..1000  
avec colonne simple

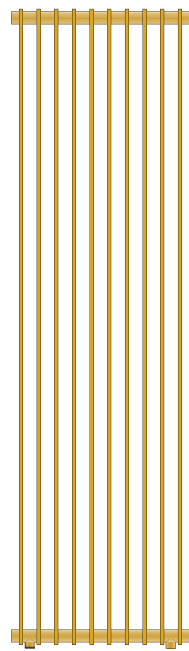

M5  
1000



M7  
1000

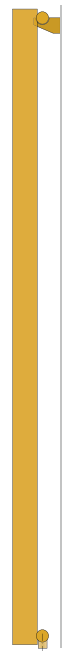

MODELE M..2000  
avec colonne double

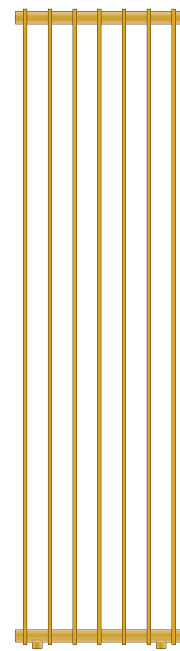

M5  
2000



M7  
2000

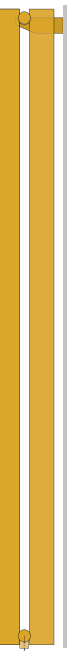

Largeur de 3 éléments à 6 m

$L = (\text{nombre d'éléments} - 1) \times \text{PE (pas)} + 45\text{mm}$

PE pas entre les éléments :

30 - 35 - 40 - 45 - 50 - 55 - 60 - 65 - 70mm

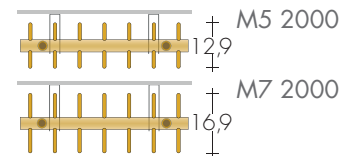
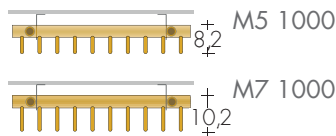

## REALISATIONS STANDARD

Peinture blanc sablé SB9016 consoles blanches

Purgeur  $\varnothing 3/8''$  - Tolérances  $\pm 3\text{mm}$

PRESSION MAXIMALE DE SERVICE 6 BARS

## REALISATIONS SUR DEMANDE

Peinture d'après nuancier Brem avec fixations en couleur +15/25%

Realisations spéciales, sur devis, H max 2,2 m

## RACCORDEMENT STANDARD

EG  $\varnothing 1/2''$

Raccords spéciaux p. 278

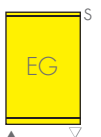

**ENTRAXE RACCORDEMENTS**

MODELE M..1000 avec colonne simple  
raccordement standard EG ø1/2"

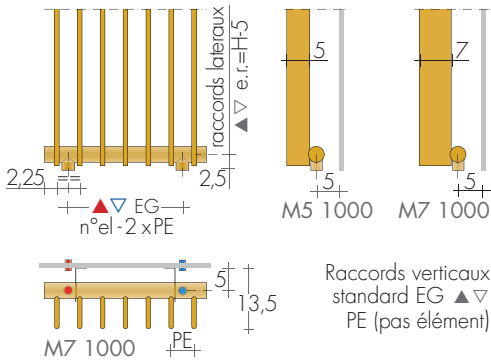

MODELE M..2000 avec colonne double  
raccordements standard EG ø1/2"

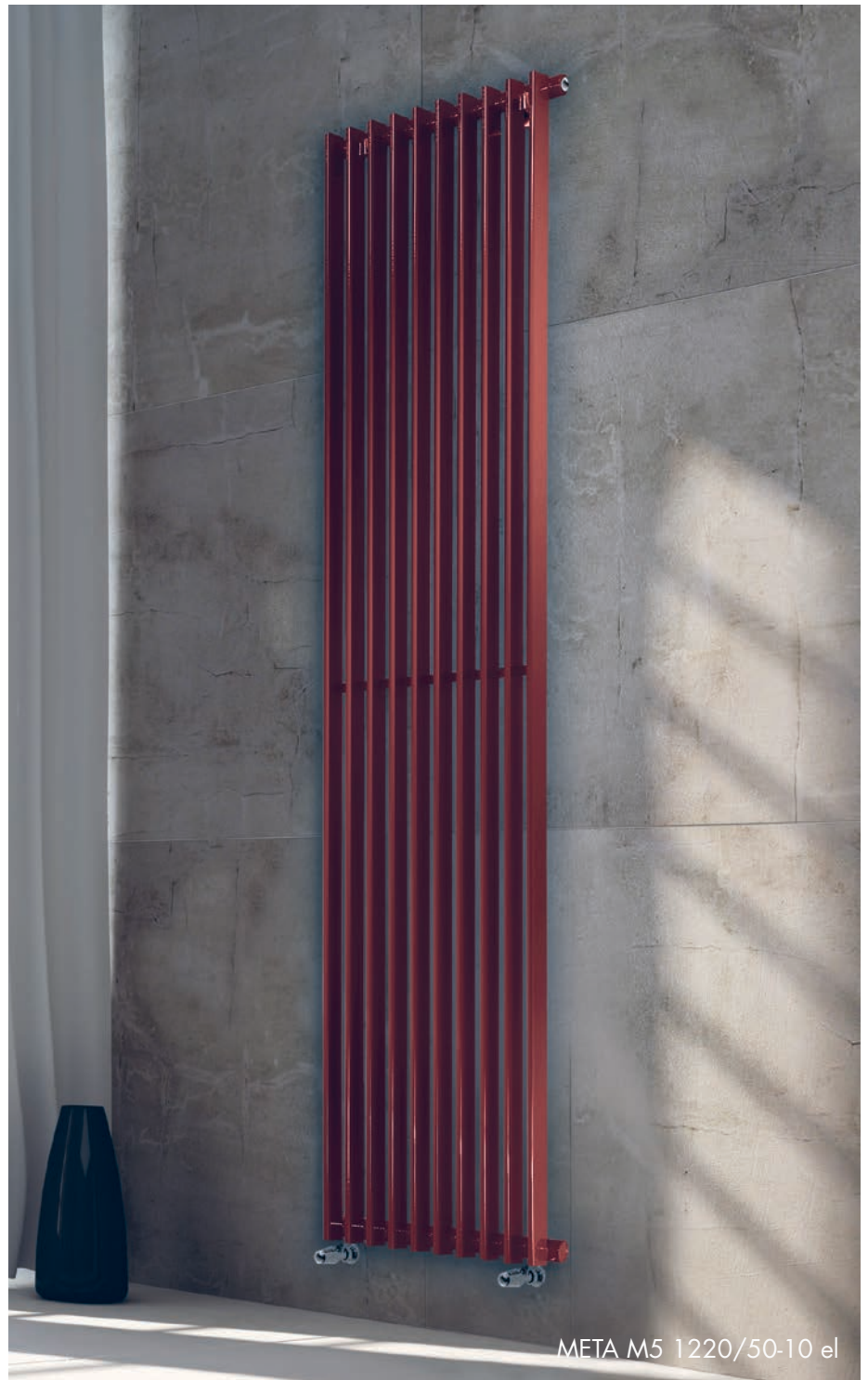
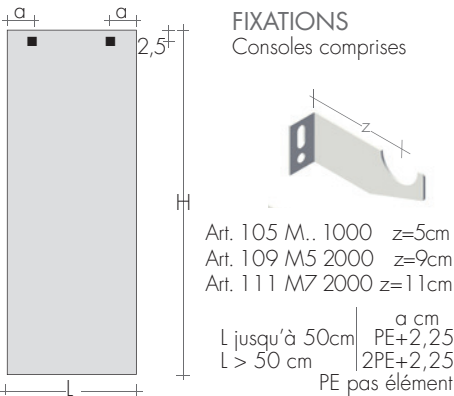
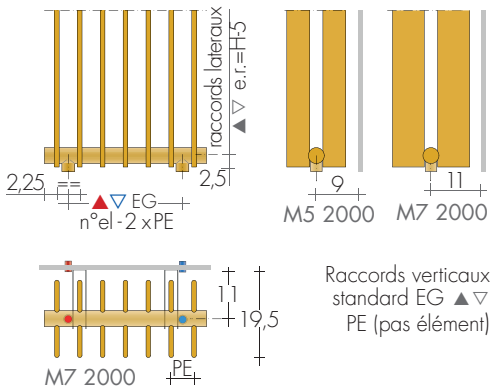

**ROBINETS CONSEILLES**

KIT ROBINETS CHROMÉE avec :

- n°2 Robinets avec cônes
- n°2 Raccords (multicouche ø16 et cuivre ø12, 14)
- n°2 Rondelles cache-trou chromées ø48, trou ø16

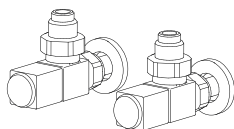

KIT ROBINETS QUADRA EQUERRE  
page 271 Art. KQS 180,10€  
Couleur nuancier BREM supplément 53,40€

**FINITIONS SPECIALES**

page 267  
Finitions Or, Bronze, Nickel brossé, pour 2 robinettes  
KIT Raccords NICKEL brossé suppl. Art.RN 30,50€

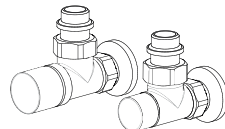

KIT ROBINETS CYL EQUERRE THERMOSTATISABLE  
page 271 Art.KCS 149,90€  
Couleur nuancier BREM supplément 53,40€

**PIED FIXE**

Les pieds META sont réalisés avec le tube d'élément  
soudé au radiateur (H=15 cm)

M 1000 Art. P1N 139,90€  
M 2000 (central) Art. P1N 139,90€

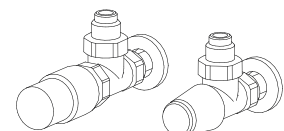

KIT ROBINETS TON EQUERRES avec tête  
THERMOSTATIQUE, p.269 Art. KTS 190,30€

# META M7 PAS 50 COLONNE SIMPLE

TARIF AU 01.04.2026 + 5%

LAME

MODÈLE M7 BAS	(n° el) L cm H cm	EN 442 Watt Δt 50K (Δt 40K = Wx0,755) (Δt 30K = Wx0,526)										
		10 el.	12 el.	14 el.	16 el.	18 el.	20 el.	22 el.	24 el.	26 el.	28 el.	30 el.
		49,5 40	59,5 50	69,5 60	79,5 70	89,5 80	99,5 90	109,5 100	119,5 110	129,5 120	139,5 130	149,5 140
M7 1050/50	€ w H 50	295,00 372w	333,60 446w	372,00 521w	410,70 595w	449,10 670w	487,60 744w	526,10 818w	564,80 893w	603,20 967w	641,90 1042w	680,30 1116w
M7 1060/50	€ w H 60	313,30 438w	353,90 526w	394,30 613w	434,90 701w	475,40 788w	516,00 876w	556,60 964w	597,10 1051w	637,70 1139w	678,30 1226w	718,90 1314w
M7 1075/50	€ w H 75	346,50 530w	393,90 636w	441,00 742w	488,30 848w	535,40 954w	582,70 1060w	629,90 1166w	677,10 1272w	724,40 1378w	771,50 1484w	818,90 1590w
M7 1090/50	€ w H 90	371,20 636w	423,20 763w	475,40 890w	527,70 1018w	579,70 1145w	631,90 1272w	684,00 1399w	736,20 1526w	788,20 1654w	840,50 1781w	892,70 1908w

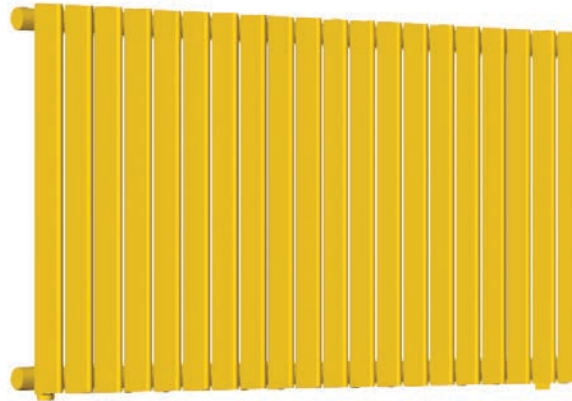

META 1000

MODÈLE M7 HAUT	(n° el) L cm H cm											
		5 el.	6 el.	7 el.	8 el.	9 el.	10 el.	11 el.	12 el.	13 el.	14 el.	15 el.
		24,5 15	29,5 20	34,5 25	39,5 30	44,5 35	49,5 40	54,5 45	59,5 50	64,5 55	69,5 60	74,5 65
M7 1160/50	€ w H 160	320,60 535W	362,50 642W	404,60 749W	446,40 856W	488,50 964W	530,40 1070W	572,70 1177W	614,70 1284W	656,70 1391W	698,60 1499W	740,60 1605W
M7 1180/50	€ w H 180	342,80 602w	389,40 722w	435,90 843w	482,50 963w	529,00 1084w	575,50 1204w	621,90 1324w	668,50 1445w	714,80 1565w	761,40 1686w	808,00 1806w
M7 1200/50	€ w H 200	364,70 652w	415,40 782w	466,20 912w	517,20 1042w	568,10 1173w	619,00 1303w	669,80 1433w	720,60 1564w	771,40 1694w	822,40 1824w	873,10 1955w
M7 1220/50	€ w H 220	400,10 715w	458,20 857w	516,00 1000w	574,00 1143w	631,90 1286w	689,90 1429w	747,80 1572w	805,80 1715w	863,80 1858w	921,60 2001w	979,70 2144w

Δt autres que 50 K : consulter les Données techniques de Brem

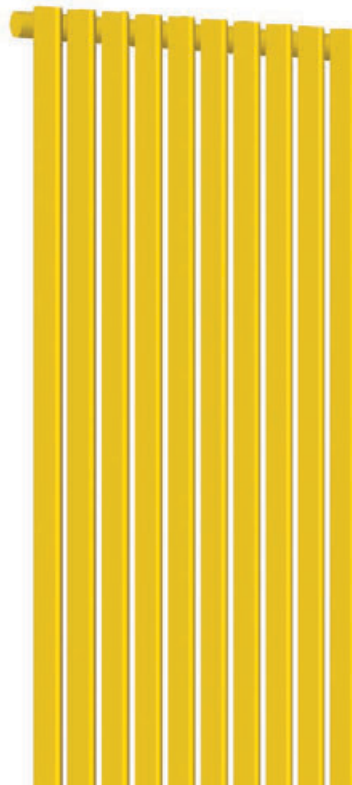

META 1000



Tableau complet pages 20-21

Modèle META    prof. colonne    colonne simple    H cm    pas mm    n° él.  
M 7 1 200/50- 8 el

# META M7 PAS 50 DOUBLE COLONNE

TARIF AU 01.04.2026 + 5%

MODÈLES M7 BAS	(n° el) L cm H cm	10 el. 49,5 40	12 el. 59,5 50	14 el. 69,5 60	16 el. 79,5 70	18 el. 89,5 80	EN 442 W <sub>off</sub> Δt 50K (Δt 40K = Wx0,755) (Δt 30K = Wx0,526)					
							20 el. 99,5 90	22 el. 109,5 100	24 el. 119,5 110	26 el. 129,5 120	28 el. 139,5 130	30 el. 149,5 140
M7 2050/50 H 50	€ w	517,60 627w	593,60 752w	669,90 878w	746,10 1003w	822,40 1129w	898,40 1254w	974,60 1379w	1051,00 1505w	1127,10 1630w	1203,20 1756w	1279,50 1881w
M7 2060/50 H 60	€ w	563,80 741w	649,30 889w	734,90 1037w	820,20 1186w	905,70 1334w	991,30 1482w	1076,70 1630w	1162,20 1778w	1247,60 1927w	1333,10 2075w	1418,60 2223w
M7 2075/50 H 75	€ w	630,40 911w	729,40 1093w	828,00 1275w	927,00 1458w	1025,70 1640w	1124,60 1822w	1223,30 2004w	1322,00 2186w	1420,80 2369w	1519,70 2551w	1618,50 2733w
M7 2090/50 H 90	€ w	700,00 1091w	812,80 1309w	925,30 1527w	1038,10 1746w	1150,80 1964w	1263,50 2182w	1376,20 2400w	1489,00 2618w	1601,60 2837w	1714,40 3055w	1827,10 3273w

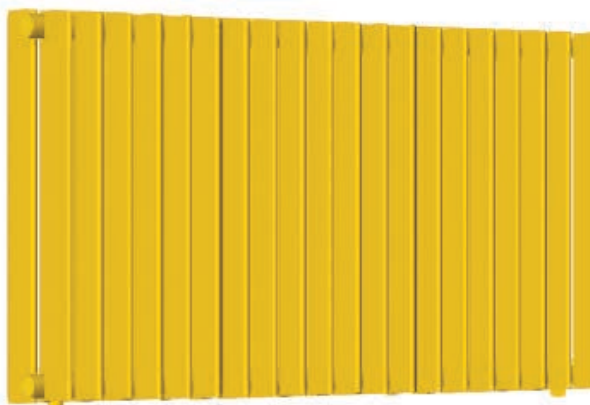

META 2000

MODÈLES M7 HAUTS	(n° el) L cm H cm	5 el. 24,5 15	6 el. 29,5 20	7 el. 34,5 25	8 el. 39,5 30	9 el. 44,5 35	10 el. 49,5 40	11 el. 54,5 45	12 el. 59,5 50	13 el. 64,5 55	14 el. 69,5 60	15 el. 74,5 65
M7 2180/50 H 180	€ w	623,30 1043w	720,60 1251w	817,90 1460w	915,30 1668w	1012,60 1877w	1109,90 2085w	1207,50 2294w	1304,80 2502w	1402,10 2711w	1499,50 2919w	1596,80 3128w
M7 2200/50 H 200	€ w	668,80 1157w	775,60 1388w	881,80 1620w	988,30 1851w	1094,80 2083w	1201,30 2314w	1307,60 2545w	1414,30 2777w	1520,80 3008w	1627,30 3240w	1733,60 3471w
M7 2220/50 H 220	€ w	713,70 1272w	829,30 1526w	944,60 1780w	1060,30 2034w	1175,60 2289w	1291,20 2543w	1406,50 2797w	1521,90 3052w	1637,50 3306w	1752,80 3560w	1868,40 3815w

Δt autres que 50 K : consulter les Données techniques de Brem

Tableau complet pages 20-21

## COMMANDE

Indiquer : modèle, si colonne simple ou double, hauteur en cm et pas éléments en mm, nombre d'éléments, le raccordement et la couleur  
Ex.: M7 2 200-70 6 el, AC ø 1/2" BR0033

Modèle prof. colonne double H cm pas mm n° él.  
META M7 2 180/50- 14 el

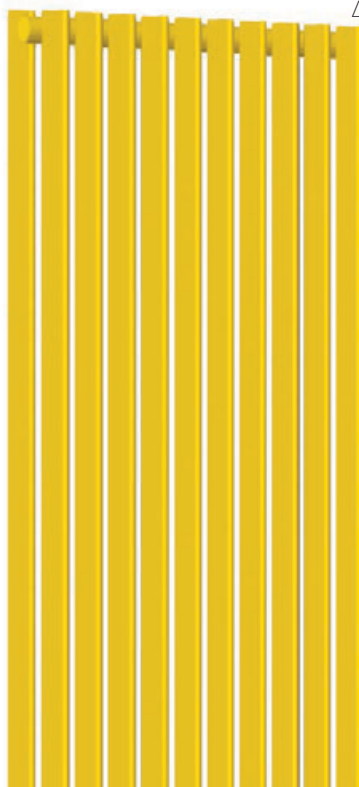

META 2000



# META 1000

## TABLEAU COMPLET DES PUISSANCES ET DES PRIX

TARIF AU 01.04.2026 + 5%

MOD. pasPE	EN 442 Watt $\Delta t$ 50K ( $\Delta t$ 30K = Wx0,526)																PRIX			
	..-30		..-35		..-40		..-45		..-50		..-55		..-60		..-65		..-70		élément € x n°el.	prix fixe + €
	M5 w/el.	M7 w/el.	M5 w/el.	M7 w/el.	M5 w/el.	M7 w/el.	M5 w/el.	M7 w/el.	M5 w/el.	M7 w/el.	M5 w/el.	M7 w/el.	M5 w/el.	M7 w/el.	M5 w/el.	M7 w/el.				
M..1030..	18,6	21,6	19,3	22,4	20,0	23,2	20,9	24,0	21,7	24,8	22,5	25,7	23,3	26,6	24,1	27,4	24,9	28,1	16,7	102,2
M..1035..	20,9	25,1	21,7	25,9	22,5	26,8	23,4	27,7	24,2	28,5	25,0	29,4	25,8	30,3	26,6	31,1	27,4	31,9	17,1	102,3
M..1040..	23,0	27,1	23,8	28,1	24,7	29,0	25,6	29,8	26,5	30,5	27,3	31,7	28,2	32,9	29,0	33,9	29,9	34,9	17,7	102,3
M..1045..	25,7	30,1	26,6	31,0	27,4	32,0	28,2	33,1	29,1	34,2	29,8	35,0	30,6	35,8	31,4	37,2	32,2	38,6	18,4	102,3
M..1050..	28,0	32,3	28,9	33,6	29,8	34,9	30,7	36,0	31,6	37,2	32,5	38,4	33,3	39,5	34,1	40,6	35,0	41,6	19,3	102,4
M..1055..	30,9	35,3	31,8	36,6	32,8	37,9	33,7	39,4	34,6	40,8	35,4	41,7	36,2	42,5	37,1	43,9	38,0	45,3	19,6	102,5
M..1060..	33,0	38,2	34,0	39,5	35,0	40,8	35,9	42,3	36,9	43,8	37,8	45,0	38,6	46,2	39,5	47,2	40,5	48,3	20,3	110,5
M..1065..	35,3	41,0	36,4	42,4	37,4	43,8	38,5	45,6	39,6	47,5	40,6	48,3	41,6	49,2	42,6	50,6	43,6	52,0	21,4	110,6
M..1070..	37,3	43,2	38,5	45,0	39,8	46,7	41,0	48,6	42,2	50,4	43,4	51,7	44,5	52,9	45,7	54,3	46,9	55,7	22,5	110,5
M..1075..	39,6	46,1	40,8	47,9	42,1	49,7	43,4	51,5	44,7	53,3	45,9	54,6	47,0	55,9	48,3	57,3	49,5	58,6	23,6	110,3
M..1080..	42,3	49,0	43,5	50,8	44,8	52,6	46,0	54,8	47,2	57,0	48,2	58,3	49,3	59,6	50,5	61,0	51,7	62,3	24,8	110,5
M..1090..	46,8	55,7	48,3	57,4	49,7	59,2	51,2	61,4	52,7	63,6	54,0	64,9	55,3	66,2	56,7	67,6	58,2	69,0	26,1	110,5
M..1100..	52,6	61,3	54,0	63,2	55,4	65,1	56,7	67,2	58,1	69,4	59,3	71,1	60,4	72,8	61,8	74,3	63,1	75,7	28,1	110,5
M..1110..	57,6	67,1	59,0	69,0	60,5	70,9	62,0	73,4	63,5	75,9	64,8	77,7	66,0	79,5	67,5	81,3	69,0	83,1	30,7	110,6
M..1120..	61,9	72,2	63,5	74,5	65,1	76,7	66,7	79,6	68,3	82,4	69,6	84,3	71,0	86,1	72,6	87,9	74,2	89,7	32,7	110,4
M..1150..	77,7	88,7	79,5	91,4	81,3	94,2	83,1	97,7	84,9	101,1	86,3	103,5	87,8	105,9	89,6	107,8	91,5	109,6	38,4	110,6
M..1160..	81,2	93,7	83,3	96,8	85,4	99,9	87,6	103,8	89,7	107,6	91,5	110,0	93,2	112,5	95,4	114,7	97,6	117,0	42,0	110,3
M..1175..	89,2	103,0	91,3	106,2	93,5	109,3	95,6	113,1	97,8	116,9	99,5	119,4	101,2	122,0	103,5	124,3	105,8	126,6	44,2	110,5
M..1180..	92,1	106,0	94,2	109,1	96,4	112,2	98,6	116,3	100,8	120,4	102,6	123,0	104,3	125,6	106,6	127,9	108,9	130,3	46,5	110,5
M..1190..	97,1	111,8	99,4	114,8	101,7	117,9	104,1	120,9	106,4	124,0	108,2	128,1	110,0	132,3	112,5	135,8	114,9	139,3	48,8	110,6
M..1200..	102,2	117,6	104,6	120,8	107,0	124,0	109,5	127,1	111,9	130,3	113,8	134,7	115,7	139,1	118,4	142,9	121,0	146,6	50,9	110,5
M..1210..	107,2	123,4	109,8	126,7	112,3	130,1	114,9	133,4	117,5	136,6	119,5	141,3	121,5	146,0	124,2	149,9	127,0	153,9	53,3	110,4
M..1220..	112,2	129,2	114,9	132,7	117,6	136,1	120,3	139,5	123,1	142,9	125,1	147,9	127,2	152,8	130,1	157,0	133,1	161,2	57,9	110,5

Le rendement calorifique du radiateur est déterminé en multipliant le rendement d'une seule colonne par le nombre d'éléments.

Le prix d'une colonne est uniquement déterminé par sa hauteur, indépendamment de la profondeur et de l'espacement entre les éléments.

On peut calculer le prix du radiateur en multipliant le prix d'une seule colonne par le nombre d'éléments et en ajoutant le prix fixe.

Modèle META    prof. colonne    colonne simple    H cm    pas mm    n° él

M 7 1200/70- 8 el

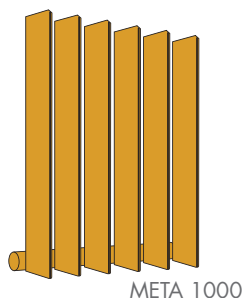

Comment choisir un radiateur META  
Données en watts nécessaires pour chauffer une pièce (ex. 1175 W) avec radiateur 200 cm de haut, calculer le nombre d'éléments en variant le pas suivant l'espace disponible :

MODELE	él.	L(cm)	W	€
M7 1200/70	8	53,5	1173	517,70
M7 1200/50	9	44,5	1173	568,60
M7 1200/30	10	31,5	1176	619,50

### LARGEUR DES RADIATEURS

pas éléments		nombre d'éléments																
		5 él	6 él	7 él	8 él	9 él	10 él	11 él	12 él	13 él	14 él	15 él	16 él	17 él	18 él	19 él		
M.../30	L cm	16,5	19,5	22,5	25,5	28,5	31,5	34,5	37,5	40,5	43,5	46,5	49,5	52,5	55,5	58,5		
M.../35	L cm	18,5	22,0	25,5	29,0	32,5	36,0	39,5	43,0	46,5	50,0	53,5	57,0	60,5	64,0	67,5		
M.../40	L cm	20,5	24,5	28,5	32,5	36,5	40,5	44,5	48,5	52,5	56,5	60,5	64,5	68,5	72,5	76,5		
M.../45	L cm	22,5	27,0	31,5	36,0	40,5	45,0	49,5	54,0	58,5	63,0	67,5	72,0	76,5	81,0	85,5		
M.../50	L cm	24,5	29,5	34,5	39,5	44,5	49,5	54,5	59,5	64,5	69,5	74,5	79,5	84,5	89,5	94,5		
M.../55	L cm	26,5	32,0	37,5	43,0	48,5	54,0	59,5	65,0	70,5	76,0	81,5	87,0	92,5	98,0	103,5		
M.../60	L cm	28,5	34,5	40,5	46,5	52,5	58,5	64,5	70,5	76,5	82,5	88,5	94,5	101,0	107,0	113,0		
M.../65	L cm	30,5	37,0	43,5	50,0	56,5	63,0	69,5	76,0	82,5	89,0	95,5	102,0	108,5	115,0	121,5		
M.../70	L cm	32,5	39,5	46,5	53,5	60,5	67,5	74,5	81,5	88,5	95,5	102,5	109,5	116,5	123,5	130,5		

# META 2000

## TABLEAU COMPLET DES PUISSANCES ET DES PRIX

TARIF AU 01.04.2026 + 5%

MOD.	pas PE	..-30		..-35		..-40		..-45		..-50		..-55		..-60		..-65		..-70		EN 442 Watt Δt 50K (Δt 30K = Wx0,526)		PRIX	
		colonne	H	M5	M7	M5	M7	M5	M7	M5	M7	M5	M7	M5	M7	M5	M7	M5	M7	M5	M7	élément	prix fixe
		w/el.	w/el.	w/el.	w/el.	w/el.	w/el.	w/el.	w/el.	w/el.	w/el.	w/el.	w/el.	w/el.	w/el.	w/el.	w/el.	w/el.	w/el.	w/el.	w/el.	€ x n°el.	€
M..2030..		31,0	36,2	32,1	37,3	33,3	38,5	34,5	39,7	35,7	40,9	36,9	42,1	38,0	43,3	39,1	44,3	40,2	45,3	30,4	143,0		
M..2035..		35,6	42,8	36,8	44,0	38,0	45,2	39,1	46,4	40,3	47,5	41,3	48,7	42,3	49,8	43,3	50,8	44,3	51,7	33,0	142,9		
M..2040..		39,4	46,5	40,7	47,9	41,9	49,2	43,2	50,5	44,4	51,8	45,5	53,1	46,5	54,4	47,6	55,5	48,7	56,6	33,6	142,9		
M..2045..		44,4	51,9	45,6	53,3	46,7	54,7	47,8	56,1	49,0	57,5	49,9	58,9	50,9	60,4	51,9	61,5	52,9	62,7	36,1	136,3		
M..2050..		48,4	55,9	49,7	57,6	51,0	59,4	52,3	61,1	53,5	62,7	54,6	64,5	55,7	66,3	56,8	67,8	58,0	69,2	38,1	136,7		
M..2055..		53,7	61,2	55,0	63,0	56,3	64,9	57,5	66,7	58,8	68,4	59,9	70,4	61,0	72,3	62,2	73,9	63,3	75,4	40,4	136,5		
M..2060..		57,5	66,4	58,9	68,3	60,3	70,3	61,7	72,2	63,0	74,1	64,2	76,2	65,4	78,2	66,7	79,9	67,9	81,6	42,7	136,4		
M..2065..		61,6	71,6	63,2	73,8	64,8	75,8	66,4	78,0	68,0	80,1	69,4	82,4	70,7	84,6	72,2	86,5	73,7	88,3	44,8	136,4		
M..2070..		65,3	75,6	67,2	78,1	69,1	80,6	71,0	83,1	72,9	85,5	74,5	88,2	76,1	90,9	77,9	93,1	79,6	95,3	47,4	136,6		
M..2075..		69,4	80,9	71,5	83,5	73,5	86,0	75,5	88,6	77,5	91,1	79,2	93,9	80,9	96,7	82,8	99,1	84,7	101,4	49,4	136,4		
M..2080..		74,6	86,3	76,5	89,1	78,4	91,8	80,2	94,5	82,1	97,2	83,7	100,2	85,3	103,2	87,1	105,8	88,9	108,3	51,9	136,4		
M..2090..		82,7	98,3	85,1	101,0	87,4	103,7	89,8	106,5	92,1	109,1	94,2	112,2	96,2	115,3	98,5	117,9	100,7	120,5	56,4	136,5		
M..2100..		93,2	108,7	95,5	111,6	97,7	114,5	99,9	117,4	102,1	120,3	103,9	123,7	105,8	127,2	107,9	130,0	110,0	132,7	60,9	136,4		
M..2110..		102,3	119,1	104,7	122,4	107,2	125,5	109,7	128,8	112,1	132,0	114,2	135,8	116,2	139,6	118,6	142,9	121,0	146,1	65,5	136,4		
M..2120..		110,6	129,0	113,1	132,5	115,6	135,9	118,1	139,4	120,6	142,7	122,6	146,8	124,5	150,9	126,9	154,3	129,3	157,6	70,0	136,6		
M..2150..		140,7	160,6	143,1	164,3	145,5	168,0	147,8	171,6	150,2	175,2	151,8	179,9	153,4	184,6	155,7	188,3	157,9	192,1	83,6	136,3		
M..2160..		147,9	170,6	150,7	174,6	153,4	178,5	156,1	182,3	158,8	186,0	160,7	191,0	162,6	196,0	165,2	200,0	167,8	203,9	88,2	136,6		
M..2175..		163,4	188,8	166,0	192,4	168,5	195,9	170,9	199,2	173,3	202,5	174,8	207,2	176,3	212,0	178,6	215,6	180,9	219,2	92,9	136,5		
M..2180..		169,8	195,4	172,1	198,9	174,4	202,3	176,6	205,4	178,8	208,5	180,0	213,3	181,2	217,9	183,3	221,4	185,4	224,7	97,4	136,4		
M..2190..		180,2	207,4	182,4	210,8	184,6	214,0	186,8	217,0	188,8	220,0	189,8	224,7	190,8	229,4	192,8	232,8	194,7	236,0	102,0	136,3		
M..2200..		190,7	219,5	192,8	222,7	194,9	225,8	196,9	228,7	198,8	231,4	199,6	236,2	200,3	240,9	202,2	244,1	203,9	247,1	106,5	136,5		
M..2210..		201,3	231,7	203,3	234,8	205,3	237,7	207,1	240,3	208,9	242,8	209,4	247,6	209,8	252,2	211,5	255,3	213,1	258,2	111,0	136,4		
M..2220..		212,0	244,1	213,9	247,0	215,7	249,6	217,4	252,0	218,9	254,3	219,1	258,9	219,3	263,5	220,7	266,4	222,1	269,1	115,5	136,7		

Δt autres que 50 K : consulter les Données techniques de Brem

Modèle META    prof. colonne    colonne double    hauteur cm    pas mm    n° él

M 7 2 180/70- 20 él

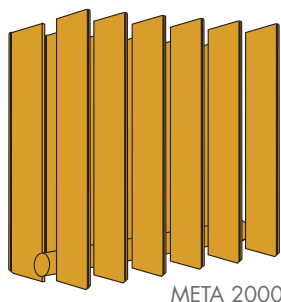

### Comment choisir un radiateur META

Données en watts nécessaires pour chauffer une pièce (ex. 1620 W) avec radiateur 75 cm de haut, calculer le nombre d'éléments en variant le pas suivant l'espace disponible :

MODELE	él.	l(cm)	W	€
M7 2075/70	16	109,5	1622	926,80
M7 2075/50	18	89,5	1640	1025,60
M7 2075/30	20	61,5	1618	1124,40

nombre d'éléments														Largeurs avec 3 éléments, uniquement avec raccords latéraux	
20 él	21 él	22 él	23 él	24 él	25 él	26 él	27 él	28 él	29 él	30 él	31 él	32 él	MOD.	de 33 éléments à 6 m	
61,5	64,5	67,5	70,5	73,5	76,5	79,5	82,5	85,5	88,5	91,5	94,5	97,5	M.../30	(n°él -1) x 30 + 45	
71,0	74,5	78,0	81,5	85,0	88,5	92,0	95,5	99,0	102,5	106,0	109,5	113,0	M.../35	(n°él -1) x 35 + 45	
80,5	84,5	88,5	92,5	96,5	100,5	104,5	108,5	112,5	116,5	120,5	124,5	128,5	M.../40	(n°él -1) x 40 + 45	
90,0	94,5	99,0	103,5	108,0	112,5	117,0	121,5	126,0	130,5	135,0	139,5	144,0	M.../45	(n°él -1) x 45 + 45	
99,5	104,5	109,5	114,5	119,5	124,5	129,5	134,5	139,5	144,5	149,5	154,5	159,5	M.../50	(n°él -1) x 50 + 45	
109,0	114,5	120,0	125,5	131,0	136,5	142,0	147,5	153,0	158,5	164,0	169,5	175,0	M.../55	(n°él -1) x 55 + 45	
118,5	124,5	130,5	136,5	142,5	148,5	154,5	160,5	166,5	172,5	178,5	184,5	190,5	M.../60	(n°él -1) x 60 + 45	
128,0	134,5	141,0	147,5	154,0	160,5	167,0	173,5	180,0	186,5	193,0	199,5	206,0	M.../65	(n°él -1) x 65 + 45	
137,5	144,5	151,5	158,5	165,5	172,5	179,5	186,5	193,5	200,5	207,5	214,5	221,5	M.../70	(n°él -1) x 70 + 45	

REGULAR est un radiateur caractérisé par des lames en acier parallèles, séparées les

unes des autres par un espacement de 50 et 80 mm au choix. Le protagoniste est le

tube rectangulaire, disposé avec des rythmes réguliers, modifie les puissances.

## DIMENSIONS

Hauteurs : 53/65/75/85/  
157/177/197/217/237 cm  
Largeurs : de 22 à 202 cm  
Profondeur : 8 cm  
Saillie : 9,5 cm

### PAS ELEMENTS 50

L = (n° él. x pas 5 cm) - 3 cm

### PAS ELEMENTS 80

L = (n° él x pas 8 cm) - 6 cm

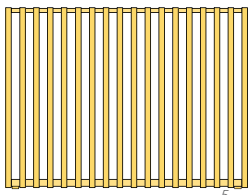

PAS 50

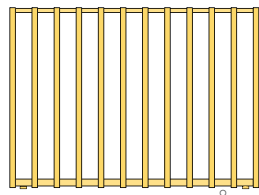

PAS 80

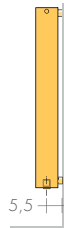

5,5

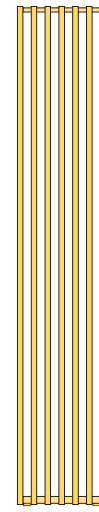

PAS 50

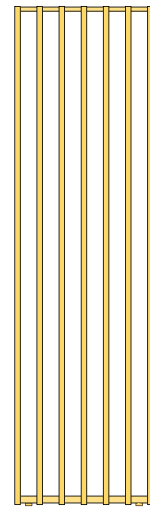

PAS 80

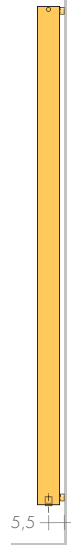

5,5

MOD.	n° él pas mm	8		10		12		14		16		18		20		22		24		26		30	
		/50	/80	/50	/80	/50	/80	/50	/80	/50	/80	/50	/80	/50	/80	/50	/80	/50	/80	/50	/80	/50	/80
	H cm	37	58	47	74	57	90	67	106	77	122	87	138	97	154	107	170	117	186	127	202	147	214
	L cm	30	48	40	64	50	80	60	96	70	112	80	128	90	144	100	160	110	176	120	192	140	210
R 53/..	53	€ 535,90	627,30	718,60	809,80	901,00	992,40	1083,60	1174,90	1266,00	1357,40	1540,00											
	w	334	393	417	491	500	589	584	687	667	786	751	884	834	982	917	1080	1001	1178	1084	1277	1251	
R 65/..	65	€ 559,20	654,80	750,30	846,00	941,60	1037,30	1133,00	1228,30	1324,20	1419,80	1611,00											
	w	410	482	512	602	614	722	717	843	819	963	922	1084	1024	1204	1126	1324	1229	1445	1331	1565	1536	
R 75/..	75	€ 594,00	696,80	799,70	902,60	1005,30	1108,20	1211,10	1314,00	1416,70	1519,70	1725,50											
	w	472	556	590	695	708	834	826	973	944	1112	1062	1251	1180	1390	1298	1529	1416	1668	1534	1807	1770	
R 85/..	85	€ 628,70	738,80	849,00	959,20	1069,20	1179,10	1289,30	1399,40	1509,50	1619,60	1839,80											
	w	535	630	669	787	803	944	937	1102	1070	1259	1204	1417	1338	1574	1472	1731	1606	1889	1739	2046	2007	

Valeurs intermédiaires selon extension

MOD.	n° él pas mm	5		6		7		8		9		10		11		12		13		15		
		/50	/80	/50	/80	/50	/80	/50	/80	/50	/80	/50	/80	/50	/80	/50	/80	/50	/80	/50	/80	
	H cm	22	34	27	42	32	50	37	58	42	66	47	74	52	82	57	90	62	98	72	110	
	L cm	15	24	20	32	25	40	30	48	35	56	40	64	45	72	50	80	55	88	65	100	
R 160/..	157	€ 825,70	924,10	1022,70	1121,20	1219,80	1318,10	1416,60	1515,20	1613,70	1810,70											
	w	599	708	718	849	838	991	958	1132	1077	1274	1197	1415	1317	1557	1436	1698	1556	1840	1796		
R 180/..	177	€ 864,90	967,60	1070,50	1173,50	1276,40	1379,20	1482,00	1584,90	1687,80	1893,40											
	w	675	798	810	957	945	1117	1080	1276	1215	1436	1350	1595	1485	1755	1620	1914	1755	2074	2025		
R 200/..	197	€ 904,10	1011,40	1118,70	1225,80	1332,90	1440,10	1547,30	1654,70	1761,80	1976,10											
	w	751	888	901	1065	1051	1243	1202	1420	1352	1598	1502	1775	1652	1953	1802	2130	1953	2308	2253		
R 220/..	217	€ 943,30	1054,90	1166,60	1278,00	1389,60	1501,10	1612,80	1724,10	1835,80	2058,90											
	w	828	978	993	1173	1159	1369	1324	1564	1490	1760	1655	1955	1821	2151	1986	2346	2152	2542	2483		
R 240/..	237	€ 982,60	1098,40	1214,30	1330,20	1446,10	1562,10	1677,90	1793,90	1909,70	2141,60											
	w	904	1068	1084	1282	1265	1495	1446	1709	1626	1922	1807	2136	1988	2350	2168	2563	2349	2777	2711		

Hauteurs intermédiaires, tous les 10 cm, par interpolation ; dimensions différentes sur demande Δt autres que 50 K : consulter les Données techniques de Brem

Ex: R 220/50 - 5el - EG ø 1/2" - SB 3061

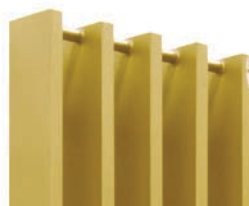

## RÉALISATIONS STANDARD

Peinture blanc sablé-SB9016  
Tolérances ± 3 mm - Purgeurs ø1/8"  
PRESSION MAXIMALE DE SERVICE 4 BARS

## REALISATIONS SUR DEMANDE

Peinture d'après nuancier Brem (consoles  
B15 en couleur) +15/25%  
Version électrique, e.Regular p.255

## RACCORDEMENTS STANDARD

EG ø 1/2"  
Raccords ø3/8" sur demande  
Raccords spéciaux, page 278



RACCORDEMENTS STANDARD

REGULAR PAS 50 mm

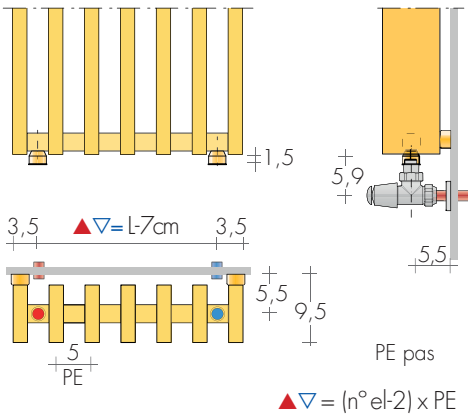

REGULAR PAS 80 mm

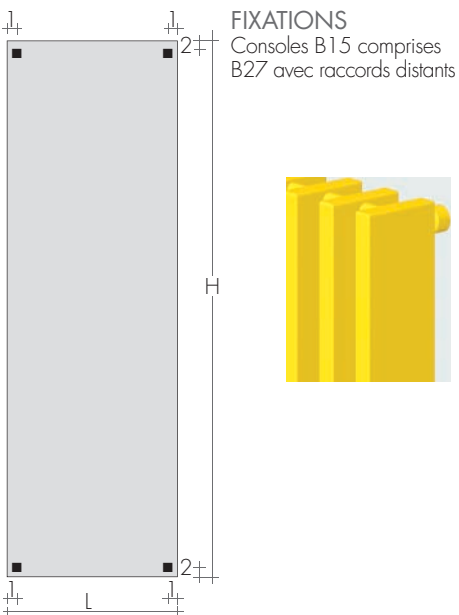
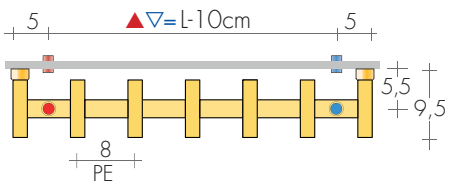

ROBINETS CONSEILLES

KIT ROBINETS CHROMÉE avec :

- n°2 Robinets avec cônes
- n°2 Raccords (multicouche ø16 et cuivre ø12, 14)
- n°2 Rondelles cache-trou chromées ø48, trou ø16

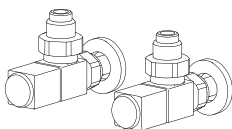

KIT ROBINETS QUADRA EQUERRE  
page 271                    Art. KQS    180,10€  
Couleur nuancier BREM    supplément    53,40€

FINITIONS SPECIALES

page 267  
Finitions Or, Bronze, Nickel brossé, pour 2 robinettes  
KIT Raccords NICKEL brossé suppl. Art.RN 30,50€

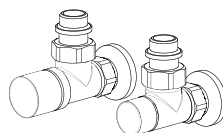

KIT ROBINETS CYL EQUERRE THERMOSTATISABLE,  
page 271                    Art.KCS    149,90€  
Couleur nuancier BREM    supplément    53,40€

RACCORDS DISTANTS Art. REM 42,10€

Entraxe raccords à l'arrière du radiateur : ▲▽ EG  
Robinets DISTANTS page 274

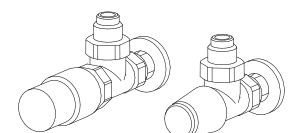
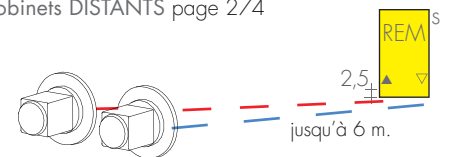

KIT ROBINETS TON EQUERRES avec tête  
THERMOSTATIQUE, p.269 Art. KTS 190,30€

# SBARRA SBARRA-UP

TARIF AU 01.04.2026 +5%

design Luigi Brembilla

Les modèles SBARRA et SBARRA-Up sont idéaux là où les besoins d'espace imposent d'exploiter

tous les centimètres à disposition. Avec leur design minimaliste, ils peuvent être utilisés dans

n'importe quel environnement, se camouflant ou, avec la couleur, en étant les protagonistes.

## DIMENSIONS

Largeurs : 120/160 cm  
Hauteurs : 8 / 18 / 28 cm  
Profondeurs : 5,8/8 cm  
Saillies : 9/11,5 cm

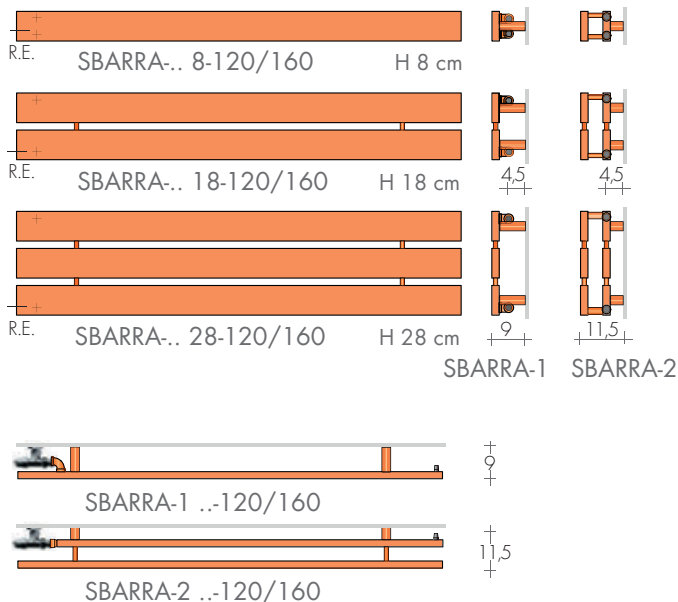

## DIMENSIONS

Largeurs : 8 / 18 / 28 cm  
Hauteurs : 180 / 200 / 220 cm  
Profondeurs : 5,8/8 cm  
Saillies : 9/11,5 cm

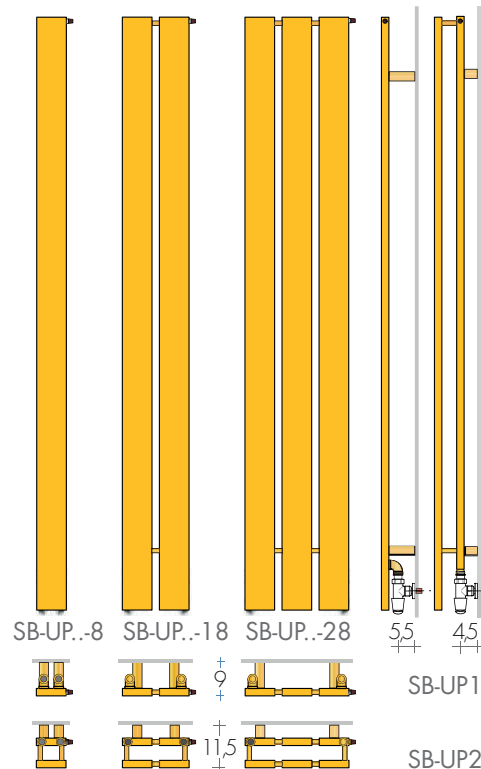

EN 442 Watt  $\Delta t$  50K ( $\Delta t$  40K =  $W \times 0,755$ ) ( $\Delta t$  30K =  $W \times 0,526$ )

MODELE	HL cm	Blanc standard sablé SB 9016 €	EN 442 $\Delta t$ 50K watt	▲▼ entraxe cm	VERSION MIXTE avec Résistance et manchon	
					Watt	€
SBARRA-1	8-120	401,10	138	4,5	-	-
SBARRA-1	8-160	451,60	184	4,5	-	-
SBARRA-1	18-120	508,30	265	14	250	125,10
SBARRA-1	18-160	568,20	353	14	400	127,40
SBARRA-1	28-120	615,80	380	24	400	127,40
SBARRA-1	28-160	684,40	507	24	500	129,60
SBARRA-2	8-120	790,70	226	4,5	250	125,10
SBARRA-2	8-160	873,90	301	4,5	300	126,20
SBARRA-2	18-120	994,30	434	14	500	129,60
SBARRA-2	18-160	1094,70	578	14	650	131,80
SBARRA-2	28-120	1198,50	623	24	650	131,80
SBARRA-2	28-160	1316,10	831	24	800	136,60

Prix et rendements des longueurs intermédiaire, par interpolation.  
Valeurs L 180, 200 et 220 comme SB-UP.

Thermostats p.208-209

MODELE	L H cm	L cm		
		8 ▲▼ cm	18 4,5	28 14 24
SB-UP1 180	€ 468,90	585,20	701,70	
	197w	378w	543w	
SB-UP2 180	€ 891,30	1112,00	1333,20	
	323w	619w	884w	
SB-UP1 200	€ 487,50	604,00	720,30	
	219w	420w	603w	
SB-UP2 200	€ 909,80	1130,80	1351,70	
	359w	688w	982w	
SB-UP1 220	€ 506,00	622,40	738,80	
	240w	462w	664w	
SB-UP2 220	€ 928,40	1149,30	1370,30	
	394w	757w	1081w	

Sur demande modèles avec hauteurs de 160 à 300 cm

## VERSION MIXTE

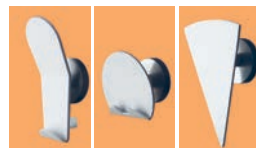
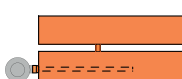

PATERES p. 277

## VERSION MIXTE

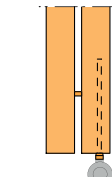

Modèles en version mixte sur demande

SB-UP1 180-18 400W	SB-UP1 220-8 250W
SB-UP1 180-28 500W	SB-UP1 220-18 500W
SB-UP2 180-8 300W	SB-UP1 220-28 650W
SB-UP2 180-18 650W	SB-UP2 220-8 400W
SB-UP2 180-28 900W	SB-UP2 220-18 800W
SB-UP1 200-18 400W	
SB-UP1 200-28 650W	

## RÉALISATIONS STANDARD

Peinture blanc sablé SB9016  
Tolérances  $\pm 3$  mm - Purgeurs  $\phi 1/8"$   
PRESSION MAXIMALE DE SERVICE 4 BARS

## REALISATIONS SUR DEMANDE

Peinture d'après nuancier Brem (consoles en couleur) +15/25%  
Version électrique e.Sbarra, page 256

## RACCORDEMENTS STANDARD

Modèles horizontaux AC  $\phi 1/2"$   
Modèles verticaux REG  $\phi 1/2"$   
avec consoles B 35mm p= 5,5 (SB-UP1)



ENTRAXE RACCORDEMENTS

MOD. SBARRA

SBARRA.. 8..

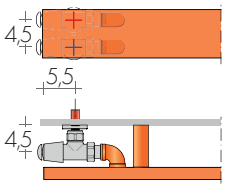

SBARRA.. 18..

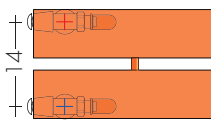

SBARRA.. 28..

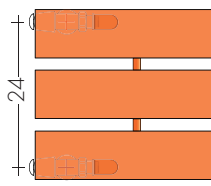

ROBINETS CONSEILLES

KIT ROBINETS AVEC:

- n°2 Robinets avec cônes chromés
- n°2 Raccords (multicouche ø16 et cuivre ø12, 14)
- n°2 Rondelles cache-trou chromées ø48, trou ø16

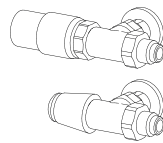
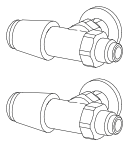

KIT ROBINETS TON INVERSE page 269 Art. KVR 137,10€

KIT ROBINETS TON INVERSES avec tête THERMOSTATIQUE Art. KTR 190,30€ page. 269

MOD. SBARRA-UP

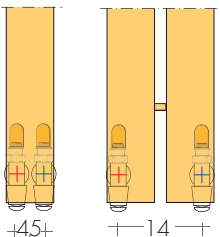

SB-UP..-8 SB-UP..-18

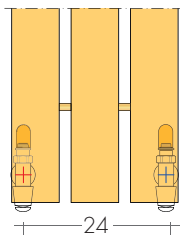

SB-UP..-28

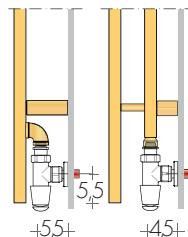

SB-UP1 SB-UP2

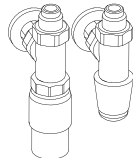
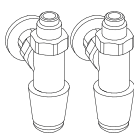

KIT ROBINETS TON INVERSE page 269 Art. KVR 137,10€

KIT ROBINETS TON INVERSES avec tête THERMOSTATIQUE Art. KTR 190,30€ page. 269

ROBINETS DISTANTS Art. REM 42,10€

SBARRA: à l'arrière ▲▽ AC standard

SBARRA-UP: s à l'arrière ▲▽ REG

ROBINETS DISTANTS page 274

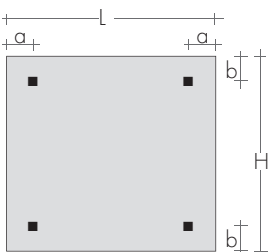

FIXATIONS

Consoles comprises

SBARRA-1 e SB-UP1 Art. B70

SBARRA-2 e SB-UP2 Art. B35

Mod. a cm b cm

SBARRA.. H8 16 2

SBARRA.. H18 16 4

SBARRA.. H28 16 4

SB-UP ..-8 2 16

SB-UP ..-18 4 16

SB-UP ..-28 4 16



SBARRA-2 18-120



SB-UP1 180-8

Torri rappelle la skyline déchiquetée des grandes villes d'aujourd'hui. À la base,

le défi de transformer un radiateur, en authentique élément d'architecture au sein

du cadre domestique. Torri élance vers le haut ses sommets déchiquetés vers l'infini.

design Bettazzi + Percoco

## DIMENSIONS

Hauteurs : 177/197/217/237 cm

Largeurs : de 22 à 98 cm

Profondeurs : 9,5 cm

Saillie : 11 cm

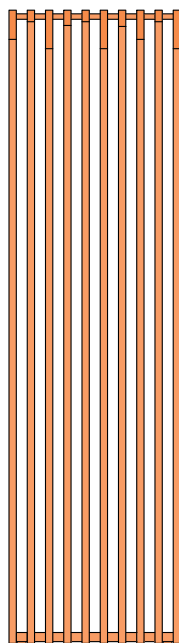

Mod. TO.../50

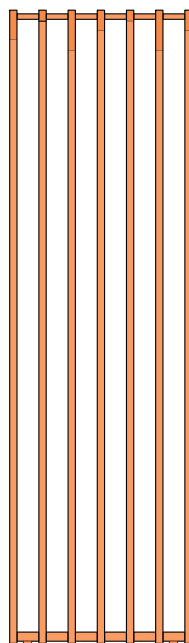

Mod. TO.../80

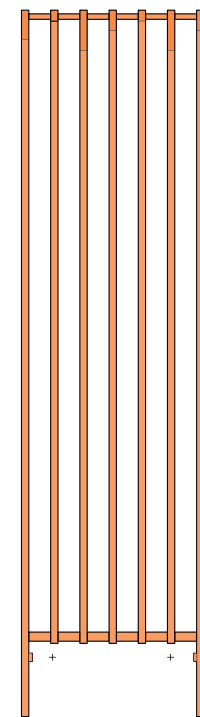
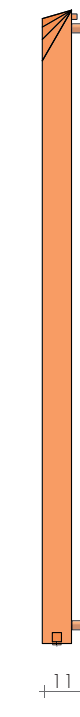

Mod. TOB...

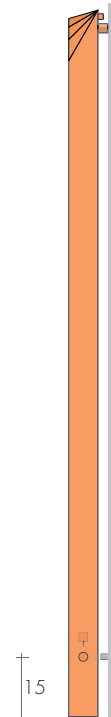

PAS ELEMENTS 50 (PE50)  
L = n° él. x pas 5 cm - 3 cm

PAS ELEMENTS 80 (PE80)  
L = n° él. x pas 8 cm - 6 cm

MOD.	n°éléments pas mm	5 el		6 el		7 el		8 el		9 el		10 el		11 el		12 el		13 el		15 el
		/50	/80	/50	/80	/50	/80	/50	/80	/50	/80	/50	/80	/50	/80	/50	/80	/50	/80	/50
	H cm	22	34	27	42	32	50	37	58	42	66	47	74	52	82	57	90	62	98	72
	L cm	15	24	20	32	25	40	30	48	35	56	40	64	45	72	50	80	55	88	65
TO 180/..	€	940,20	1052,00	1163,90	1275,70	1387,60	1499,20	1611,10	1723,00	1834,80	2058,30									
177	w	675	798	810	957	945	1117	1080	1276	1215	1436	1350	1595	1485	1755	1620	1914	1755	2074	2025
TO 200/..	€	983,40	1100,00	1216,40	1333,10	1449,60	1566,20	1683,00	1799,50	1916,10	2149,30									
197	w	751	888	901	1065	1051	1243	1202	1420	1352	1598	1502	1775	1652	1953	1802	2130	1953	2308	2253
TO 220/..	€	1025,50	1146,80	1268,00	1389,20	1510,40	1631,70	1752,90	1874,20	1995,30	2237,80									
217	w	828	978	993	1173	1159	1369	1324	1564	1490	1760	1655	1955	1821	2151	1986	2346	2152	2542	2483
TO 240/..	€	1068,50	1194,60	1320,70	1446,50	1572,60	1698,60	1824,70	1950,70	2076,70	2328,70									
237	w	904	1068	1084	1282	1265	1495	1446	1709	1626	1922	1807	2136	1988	2350	2168	2563	2349	2777	2711

Hauteurs intermédiaires, tous les 10 cm, par interpolation, sur demande, dimensions inférieures ou différentes

EN 442 Watt Δt 50K (Δt 40K = Wx0,755) (Δt 30K = Wx0,526)  
Δt autres que 50 K : consulter les données techniques de Brem

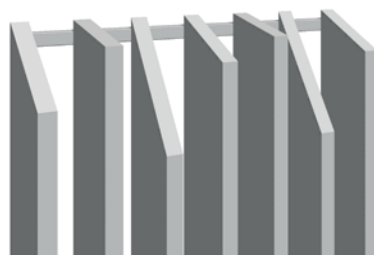

Es.: TO 220/80 - 9el EG ø 1/2" SB3061  
Répétition à droite des éléments inclinés tous les 7 éléments

## RÉALISATIONS STANDARD

Peinture blanc sablé SB9016 avec consoles B27

Tolérances ± 3 mm - Purgeurs ø 1/8"

PRESSION MAXIMALE DE SERVICE 4 BARS

## RÉALISATIONS SUR DEMANDE

Peinture d'après nuancier Brem (consoles B27 en couleur)

+1,5/25%

Réalisations sur mesure, après faisabilité

## RACCORDEMENTS STANDARD

EG ø 1/2"

Raccords ø 3/8" sur demande

Raccords speciaux, p. 278



ENTRAXE RACCORDEMENTS  
TORRI PAS 50 mm

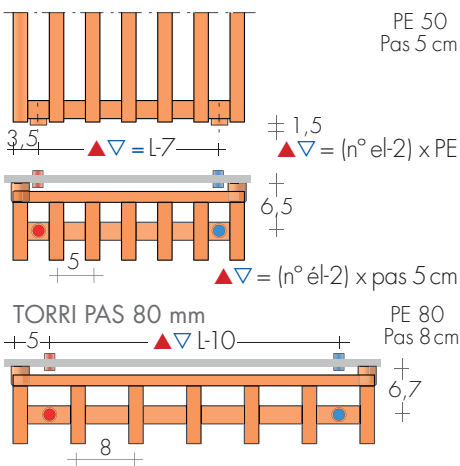

TORRI avec pieds h=20 cm  
Art. TOB (supplément) 132,40€

Entraxe raccords REG avec  
robinets inversés  $\blacktriangle \nabla = L - 14 \text{ cm}$

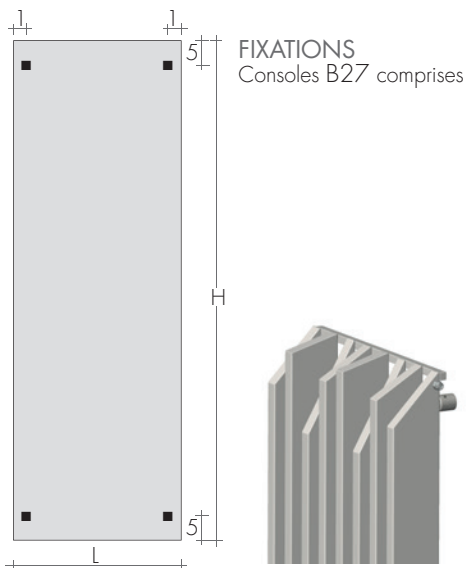
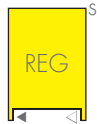

ROBINETS CONSEILLES

KIT ROBINETS CHROMÉE avec :

- n°2 Robinets avec cônes
- n°2 Raccords (multicouche  $\varnothing 16$  et cuivre  $\varnothing 12, 14$ )
- n°2 Rondelles cache-trou chromées  $\varnothing 48$ , trou  $\varnothing 16$

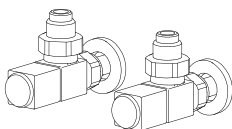

KIT ROBINETS QUADRA EQUERRE  
page 271 Art. KQS 180,10€  
Couleur nuancier BREM supplément 53,40€

FINITIONS SPECIALES page 267  
Finitions Or, Bronze, Nickel brossé, pour 2 robinettes  
KIT Raccords NICKEL brossé suppl. Art. RN 30,50€

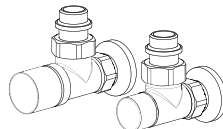

KIT ROBINETS CYL EQUERRE THERMOSTATISABLE,  
page 273 Art. KCS 149,90€  
Couleur nuancier BREM supplément 53,40€

RACCORDS DISTANTS Art. REM 42,10€  
Entraxe raccords à l'arrière du radiateur :  $\blacktriangle \nabla$  EG  
Robinets DISTANTS page 274

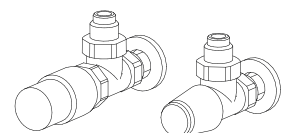

KIT ROBINETS TON EQUERRES avec tête  
THERMOSTATIQUE, p.269 Art. KTS 190,30€

design Davide Diliberto

GUEST est un porte-serviettes conçu pour remplacer les accessoires de porte-serviettes

traditionnels. Les formes simples, presque bidimensionnelles comme des signes graphiques, le

rendant idéal pour les pièces étroites où l'espace est précieux. Version autoportante p. 232

## DIMENSIONS

Largeurs : 12/22/32 cm  
Hauteurs : 88/104/182/198 cm  
Profondeurs : 40 cm  
Saillies : 41,5 cm

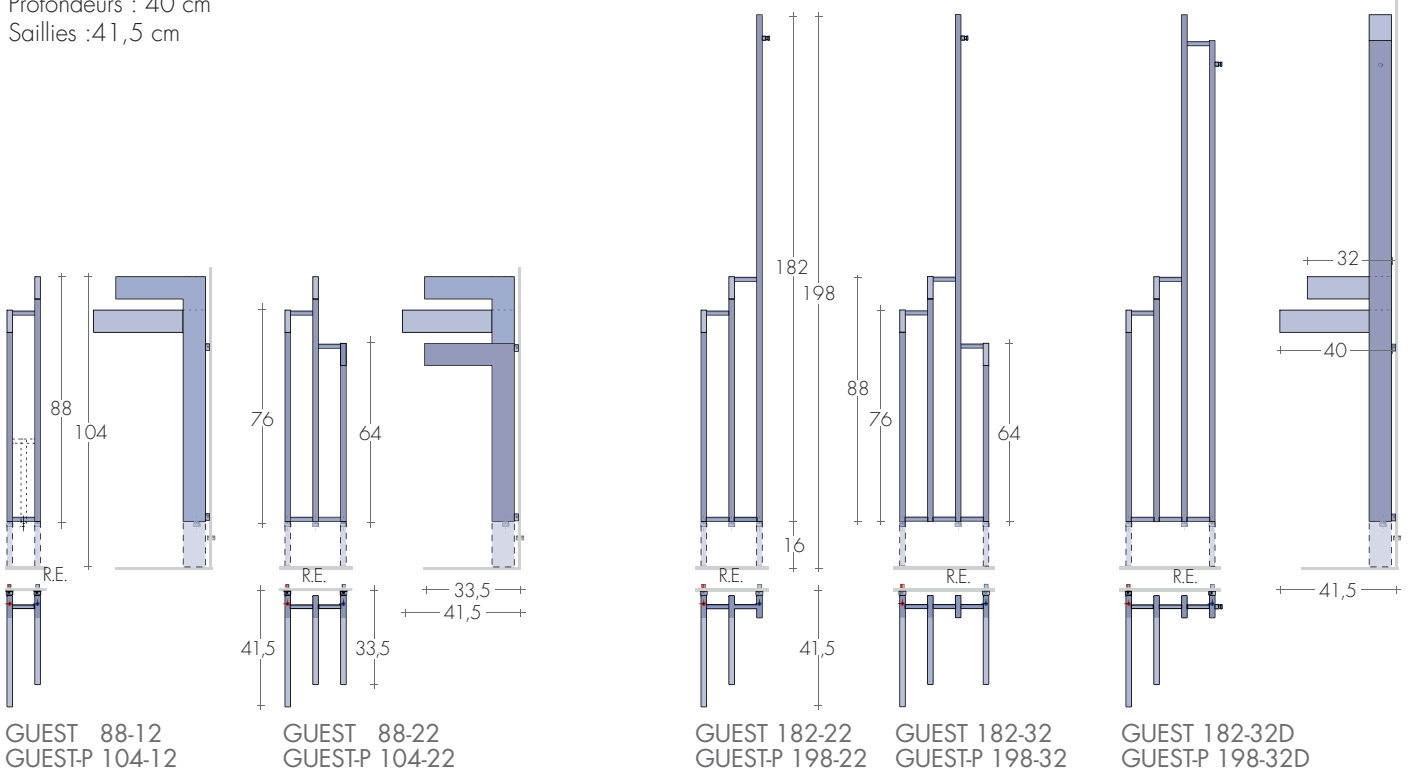

MODELE	H/L cm	Blanc standard sablé SB 9016 €		EN 442			▲ ▼ entraxe cm	Hauteur H cm	Largeur L cm	Poids M Kg	Volume V dm <sup>3</sup>	VERSION MIXTE avec Résistance et manchon	
		Δt 50K watt	Δt 40K watt	Δt 30K watt	Watt	€							
GUEST 88-12	88	391,70	269	199	134	10	88	12	4,7	2,9	*250	125,10	
GUEST 88-22	88	526,40	379	280	189	20	88	22	6,6	4,1	400	127,40	
GUEST 182-22	182	613,50	491	362	245	20	182	22	8,6	5,3	500	129,60	
GUEST 182-32	182	695,00	602	444	300	30	182	32	10,5	6,5	650	131,80	
GUEST 182-32D	182	753,40	700	517	349	30	182	32	12,2	7,6	650	131,80	
Modèles avec Pieds													
GUEST-P 104-12	104	428,00	307	227	153	5	104	12	5,3	3,3	300	126,20	
GUEST-P 104-22	104	562,70	417	308	208	9	104	22	7,2	4,5	400	127,40	
GUEST-P 198-22	198	649,80	530	391	264	9	198	22	9,2	5,7	500	129,60	
GUEST-P 198-32	198	731,20	640	472	319	19	198	32	11,1	6,9	650	131,80	
GUEST-P 198-32D	198	789,70	738	545	368	19	198	32	12,8	8,0	800	136,60	

Modèles réalisés en version renversée à droite, sans supplément.

\*Uniquement résistance avec câble Thermostats p.208-209

## RÉALISATIONS STANDARD

Peinture blanc sablé SB9016, consoles B15  
Tolérances ± 3 mm - Purgeurs ø1/8"  
PRESSION MAXIMALE DE SERVICE 4 BARS

## REALISATIONS SUR DEMANDE

Peinture d'après nuancier Brem (consoles B15  
en couleur) +15/25%  
Version électrique e.GUEST, p.232

## RACCORDEMENTS STANDARD

EG, REG ø 1/2"  
Raccords ø 3/8" sur demande  
Raccords speciaux, p. 279

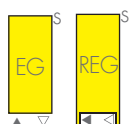

ENTRAXE RACCORDEMENTS

GUEST 88-12

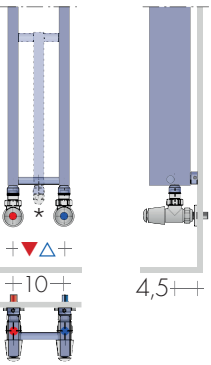

GUESTP 104-12

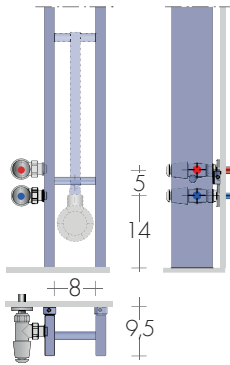

GUEST 88-22  
GUEST 182-32

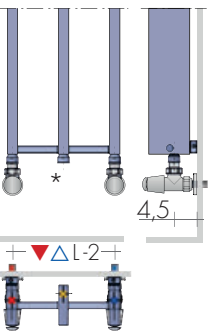

GUESTP 104-22  
GUESTP 198-32

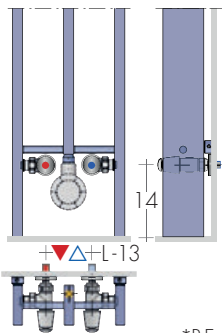

\*R.E.  
Résistance  
Électrique

FIXATIONS

Consoles B15 comprises  
B35 avec raccords distants

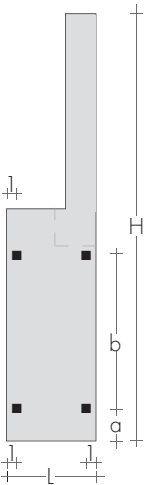

GUEST	a cm	b cm
H88 et 182 cm	1,5	61
H104 et 198 cm	17,5	61



GUEST 182-22

ROBINETS CONSEILLES

KIT ROBINETS CHROMÉE avec :

- n°2 Robinets avec cônes
- n°2 Raccords (multicouche ø16 et cuivre ø12, 14)
- n°2 Rondelles cache-trou chromées ø48, trou ø16

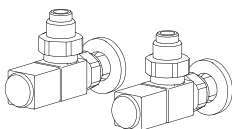

KIT ROBINETS QUADRA EQUERRE  
page 271 Art. KQS 180,10€  
Couleur nuancier BREM supplément 53,40€

FINITIONS SPECIALES

page 267  
Finitions Or, Bronze, Nickel brossé, pour 2 robinettes  
KIT Raccords NICKEL brossé suppl. Art.RN 30,50€

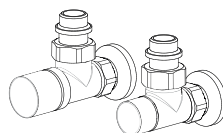

KIT ROBINETS CYL EQUERRE THERMOSTATISABLE,  
page 273 Art.KCS 149,90€  
Couleur nuancier BREM supplément 53,40€

RACCORDS DISTANTS Art. REM 42,10€

Entraxe raccords à l'arrière du radiateur : ▲▽ EG  
Robinets DISTANTS page 274

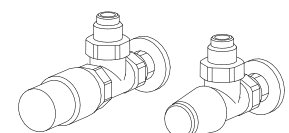
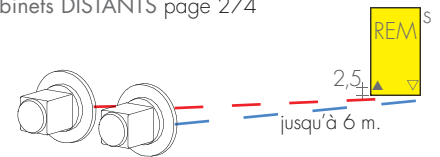

KIT ROBINETS TON EQUERRES avec tête  
THERMOSTATIQUE, p.269 Art. KTS 190,30€

design Luigi Brebbia

HERG-ÖT évoque la forme iconique d'une échelle et peut être positionné perpendicu-

lairement ou légèrement incliné. Les tubes parallèles, donnent une sensation de confort

à la salle de bains, tout en servant d'appui désinvolte pour peignoirs de bain et serviettes.

## DIMENSIONS

Largeurs : 42 / 50 / 58 cm  
Hauteurs : 184,7 / 212,4 cm  
Profondeur : 12 cm  
Saillie : 12 cm

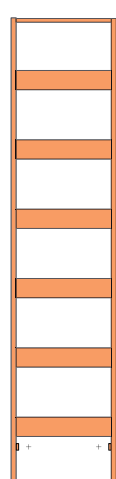
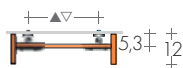

HERG-ÖT 185-..

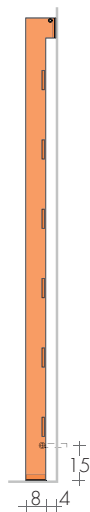

HERG-ÖT 185-50

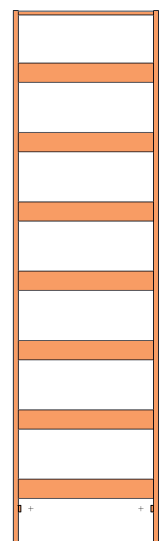

HERG-ÖT 212-..

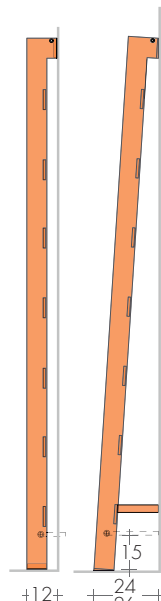

HERG-ÖT 212-50

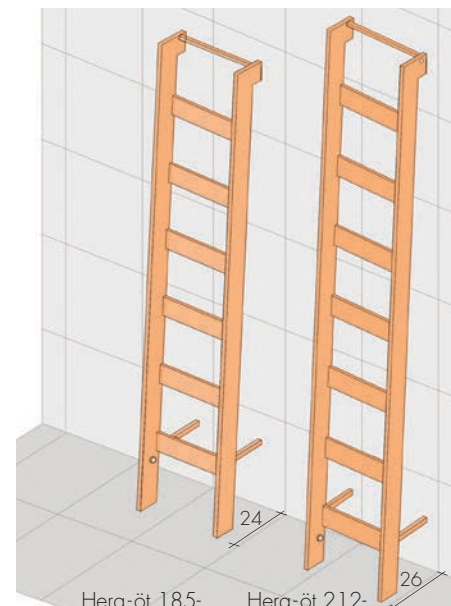

HERG-öt 185-.. Herg-öt 212-..  
Sur demande : Version incliné Art. HOI

MODELE	HxL cm	Blanc standard sablé SB 9016 €	EN 442			▲ ▽ entraxe cm	Hauteur H cm	Largeur L cm	Poids M Kg	Volume V dm <sup>3</sup>	VERSION MIXTE avec Résistance et manchon	
			Δt 50 K watt	Δt 40 K watt	Δt 30 K watt						Watt	€
HERG-ÖT	185-42	995,20	625	472	329	27	184	42	11,5	6,0	650	131,80
HERG-ÖT	185-50	1017,30	669	505	352	35	184	50	12,3	6,3	650	131,80
HERG-ÖT	185-58	1053,40	713	538	375	43	184	58	13,0	6,5	650	131,80
HERG-ÖT	212-42	1138,80	735	555	387	27	216	42	13,5	7,1	800	136,60
HERG-ÖT	212-50	1163,20	787	594	414	35	216	50	14,4	7,3	800	136,60
HERG-ÖT	212-58	1204,20	840	634	442	43	216	58	15,3	7,6	900	140,20

Sur demande : HERG-ÖT INCLINÉ supplément Art. HOI 108,80€

Thermostats p.208-209

## RÉALISATIONS STANDARD

Peinture blanc sablé SB9016  
Tolérances ± 3 mm - Purgeurs ø1/8"  
PRESSION MAXIMALE DE SERVICE 4 BARS

## RÉALISATIONS SUR DEMANDE

Peinture d'après nuancier Brem  
(consoles en couleur) +15/25%  
Version électrique e.Herg-öt, p.234

## RACCORDEMENTS STANDARD

REG ø 1/2"  
Raccords ø 3/8" sur demande  
Raccords spéciaux, page 279



ENTRAXE RACCORDEMENTS

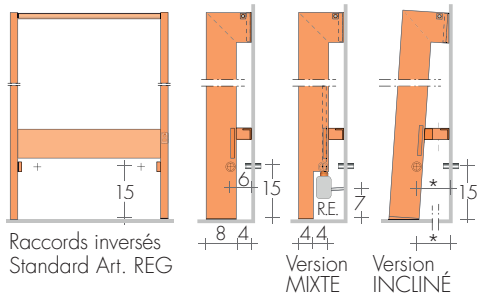

Raccords inversés Standard Art. REG

Version MIXTE Version INCLINÉ

Sur demande  
HERGÖT INCLINÉ  
Art. HOI 108,80€

Herg-öt H 185:\*17,5 cm  
Herg-öt H 212:\*19,5 cm

R.E.  
Résistance  
Électrique

RACCORDS DISTANTS

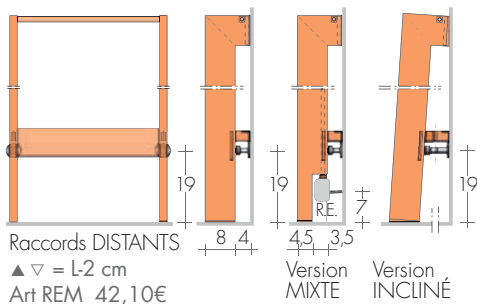

Raccords DISTANTS  
▲ ▽ = L-2 cm  
Art REM 42,10€

Version MIXTE Version INCLINÉ

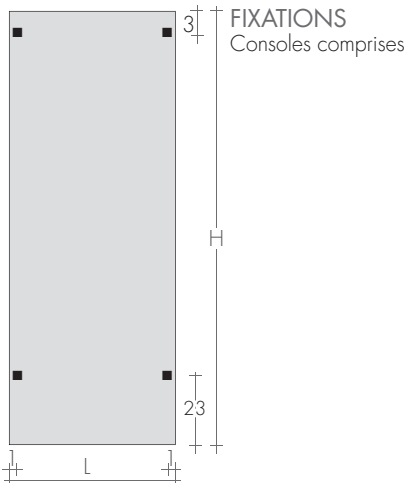

HERG-ÖT 212-42

ROBINETS CONSEILLES

KIT ROBINETS CHROMÉE avec :

- n°2 Robinets avec cônes
- n°2 Raccords (multicouche ø16 et cuivre ø12, 14)
- n°2 Rondelles cache-trou chromées ø48, trou ø16

FINITIONS SPECIALES

Finitions Or, Bronze, Nickel brossé, pour 2 robinettes  
KIT Raccords NICKEL brossé suppl. Art.RN 30,50€

page 267

RACCORDS DISTANTS Art. REM 42,10€

Entraxe raccords à l'arrière du radiateur : ▲ ▽ L-2cm

Robinets DISTANTS page 274

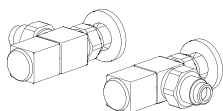
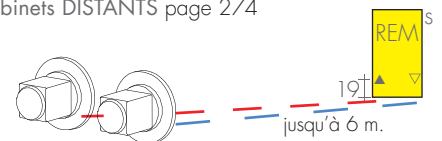

KIT ROBINETS QUADRA EQUERRE  
page 271 Art. KQS 180,10€  
Couleur nuancier BREM supplément 53,40€

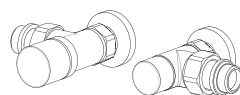

KIT ROBINETS CYL EQUERRE THERMOSTATISABLE,  
page 273 Art.KCS 149,90€  
Couleur nuancier BREM supplément 53,40€

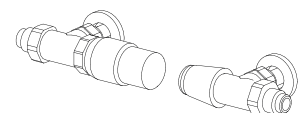

KIT ROBINETS TON EQUERRES avec tête  
THERMOSTATIQUE, p.269 Art. KTS 190,30€

design Luigi Brembilla

HERG'S est un nouveau sèche-serviettes rappellant de simples porte-serviettes chauffants.

Le protagoniste est le tube rectangulaire de grandes dimensions qui, disposé avec des

rythmes réguliers, donne les rendements calorifiques pour le confort de la salle de bain.

## DIMENSIONS

Largeurs : 42 / 50 / 58 cm

Hauteurs : 64,4 / 92,1 / 119,8 / 147,5 / 175,2 / 202,9 cm

Profondeur : 12 cm

Saillie : 12 cm

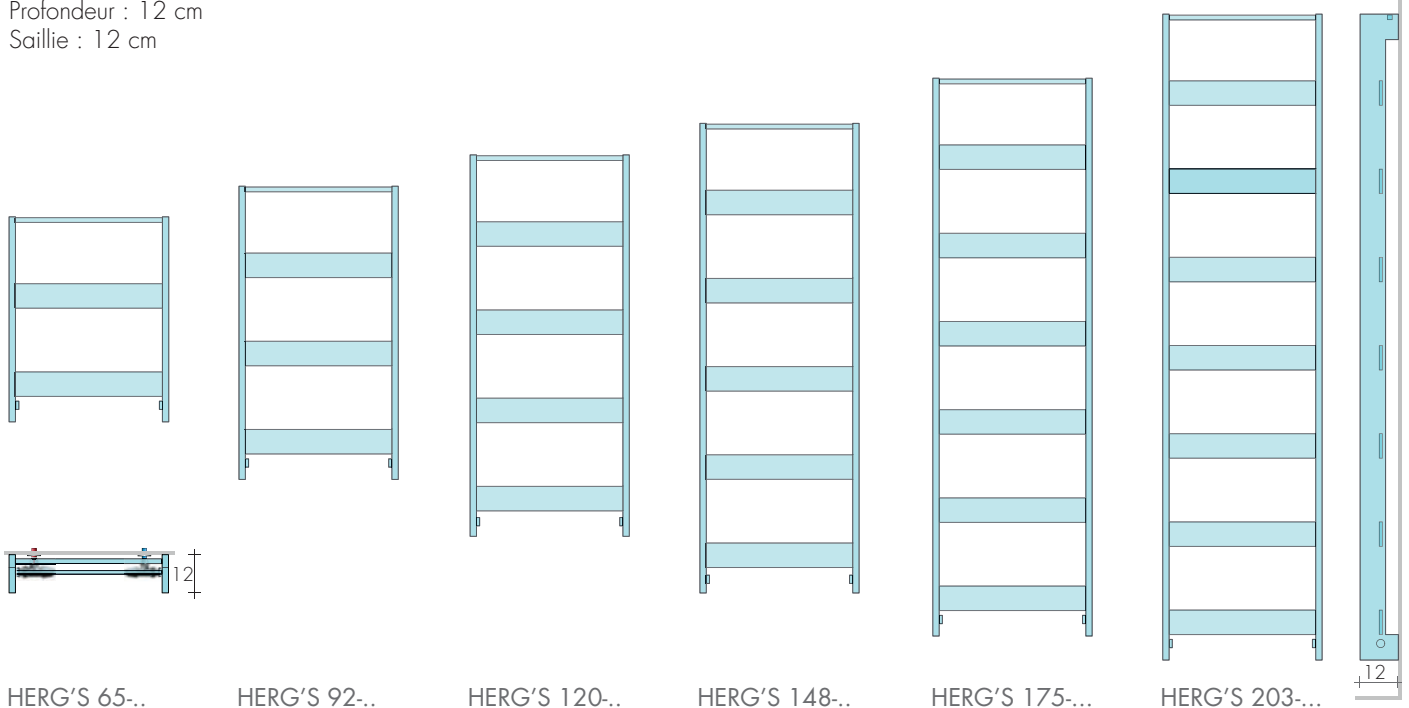

HERG'S 65-..

HERG'S 92-..

HERG'S 120-..

HERG'S 148-..

HERG'S 175-...

HERG'S 203-...

## MODELE

MODELE	H-L cm	Blanc standard sablé SB 9016 €	EN 442			▲ ▼ entraxe cm	Hauteur H cm	Largeur L cm	Poids M Kg	Volume V dm³	VERSION MIXTE avec Résistance et manchon €	
			Δt 50 K watt	Δt 40 K watt	Δt 30 K watt						Watt	€
HERG'S	65-42	533,80	249	188	131	27	64,4	42	4,6	2,4	250	125,10
HERG'S	65-50	569,20	268	202	141	35	64,4	50	4,9	2,5	300	126,20
HERG'S	92-42	642,40	350	264	184	27	92,1	42	6,4	3,3	400	127,40
HERG'S	92-50	677,80	378	285	199	35	92,1	50	6,9	3,4	400	127,40
HERG'S	120-42	751,00	452	341	238	27	119,8	42	8,3	4,2	400	127,40
HERG'S	120-50	786,40	487	368	256	35	119,8	50	8,9	4,4	500	129,60
HERG'S	148-42	859,50	553	418	291	27	147,5	42	10,1	5,2	500	129,60
HERG'S	148-50	895,10	597	451	314	35	147,5	50	10,9	5,4	650	131,80
HERG'S	148-58	922,70	641	484	337	43	147,5	58	11,6	5,6	650	131,80
HERG'S	175-42	968,20	652	492	343	27	175,2	42	12	6,1	650	131,80
HERG'S	175-50	1003,60	705	532	371	35	175,2	50	12,9	6,4	650	131,80
HERG'S	175-58	1031,40	757	572	398	43	175,2	58	13,7	6,6	800	136,60
HERG'S	203-50	1066,80	813	614	428	35	202,9	50	14,9	7,3	800	136,60
HERG'S	203-58	1094,50	873	659	459	43	202,9	58	15,9	7,7	900	140,20

▶ En Stock

Thermostats p.208-209

## RÉALISATIONS STANDARD

Peinture blanc sablé SB9016

Tolérances ± 3 mm - Purgeurs ø1/8"

PRESSION MAXIMALE DE SERVICE 4 BARS

## REALISATIONS SUR DEMANDE

Peinture d'après nuancier Brem +15/25%

Version électrique e.Herg's, page 235

## RACCORDEMENTS STANDARD

REG ø 1/2"

Raccords ø 3/8" sur demande

Raccords spéciaux, page 279

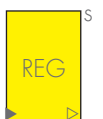

ENTRAXE RACCORDEMENTS

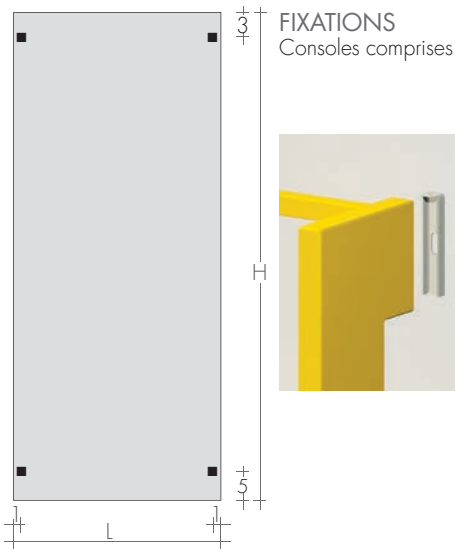
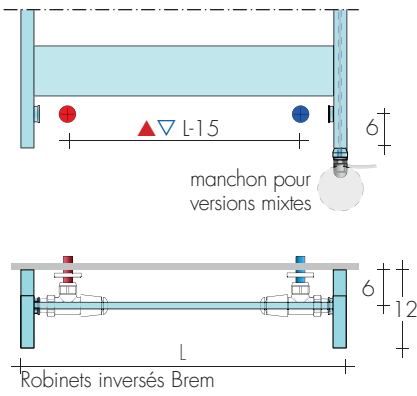

ROBINETS CONSEILLES

KIT ROBINETS CHROMÉE avec :

- n°2 Robinets avec cônes
- n°2 Raccords (multicouche ø16 et cuivre ø12, 14)
- n°2 Rondelles cache-trou chromées ø48, trou ø16

FINITIONS SPECIALES

page 267

Finitions Or, Bronze, Nickel brossé, pour 2 robinettes

KIT Raccords NICKEL brossé suppl. Art.RN 30,50€

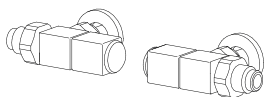

KIT ROBINETS QUADRA INVERSES

page 271

Art. KQR

180,10€

Couleur nuancier BREM supplément

53,40€

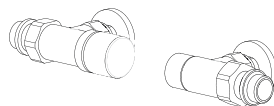

KIT ROBINETS CYL INVERSES THERMOSTATIQUE

page 273

Art.KCR

149,90€

Couleur nuancier BREM supplément

53,40€

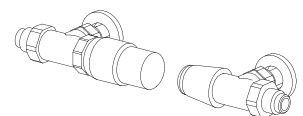

KIT ROBINETS TON INVERSES avec TÊTE THERMOSTATIQUE, p.269 Art. KTS 190,30€

design Luigi Brebbia

Dans les salles étroites où chaque cm est important, HOOK s'adapte parfaitement au

lieu, il vous donne également la possibilité d'accrocher et de chauffer les vêtements et

les peignoirs. HOOK peut être utilisé n'importe, il peut aussi chauffer la salle de bains.

## DIMENSIONS

Largeurs : 9 / 19 / 29 cm  
Hauteurs : 180 / 210 cm  
Profondeurs : 5,5/9 cm  
Saillies : 9,5/13 cm



PATERES mod.HK, comprise en standard et soudé sur le radiateur  
COULEURS STANDARD

- blanc sablé SB 9016
- gris quartz SB 7039
- noir foncé SB 9005
- en couleur du radiateur.

- en couleur du nuancier Brem différente du radiateur Supplément 52,90€

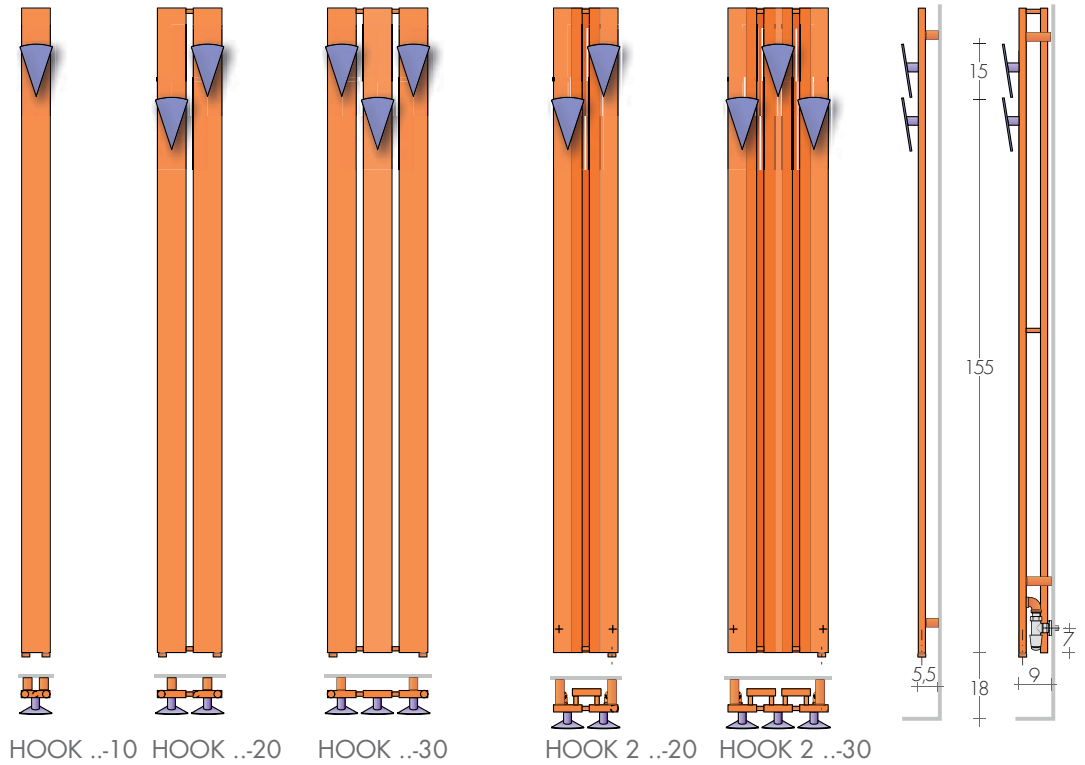

MODELE	HL cm	Blanc standard sablé SB 9016 €	EN 442			▲ ▼ entraxe cm	Hauteur H cm	Largeur L cm	Profondeur P cm	Poids M Kg	Volume V dm³	VERSION MIXTE avec Résistance et manchon	
			Δt 50 K watt	Δt 40 K watt	Δt 30 K watt							Watt	€
HOOK	180-10	562,40	197	148	102	5	180	9	6	4,1	2,4	250	125,10
HOOK	180-20	771,80	378	284	197	15	180	19	6	8,2	4,7	400	127,40
HOOK	180-30	981,70	543	408	282	25	180	29	6	12,3	7,1	500	129,60
HOOK	210-10	580,80	230	173	120	5	210	9	6	4,8	2,7	250	125,10
HOOK	210-20	790,60	441	331	229	15	210	19	6	9,5	5,5	400	127,40
HOOK	210-30	1000,20	632	475	329	25	210	29	6	14,3	8,2	650	131,80
HOOK-2	180-20	971,80	511	384	266	15	180	19	10	12,3	7,1	500	129,60
HOOK-2	180-30	996,80	650	447	338	25	180	29	10	20,4	11,8	650	131,80
HOOK-2	210-20	1156,50	595	488	309	15	210	19	10	14,3	8,2	650	131,80
HOOK-2	210-30	1181,20	850	638	442	25	210	29	10	23,8	13,7	900	129,00

► En Stock

Mod. HOOK.-10 uniquement avec vanne mixte gauche p.207  
Thermostats p.208-209

PATERES sur alternative sans supplément



PATERE modèle PO



PATERE modèle ARO

## RÉALISATIONS STANDARD

Peinture blanc sablé SB9016, consoles B..  
Tolérances ± 3 mm - Purgeurs ø1/8"  
PRESSION MAXIMALE DE SERVICE 4 BARS

## REALISATIONS SUR DEMANDE

Peinture d'après nuancier Brem +15/25%  
Patères en hauteurs différentes sans suppl.  
Version électrique e.Hook, page 236

## RACCORDEMENTS STANDARD

EG ø 1/2"  
Raccords ø3/8" sur demande  
Raccords spéciaux, page 279



ENTRAXE RACCORDEMENTS

HOOK ...-10

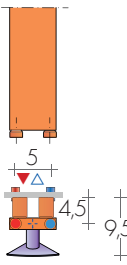

HOOK ...-20 - HOOK ...-30

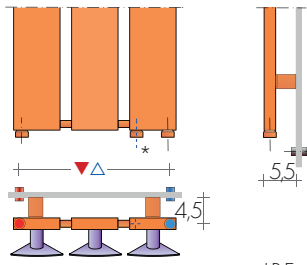

\*R.E.  
Résistance  
Électrique

HOOK 2...-20 - HOOK 2...-30

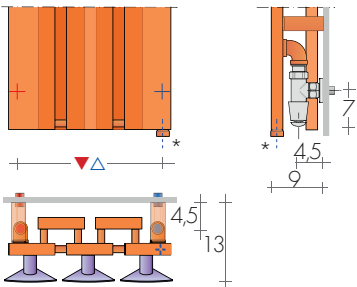

Raccords à l'arrière avec robinets inversés

ROBINETS pour Raccord  
à l'arrière Mod. HOOK2...

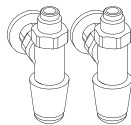

KIT ROBINETS TON REVERSE

page 269

Art. KVR 137,10€

KIT ROBINETS TON INVERSEES avec tête

THERMOSTATIQUE

Art. KTR 190,30€

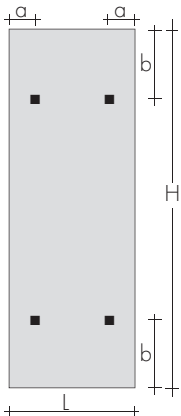

FIXATIONS

Consoles comprises  
HOOK Art. B35  
HOOK-2 Art. B70

Modèle	a cm	b cm
HOOK ...-10	1,8	4
HOOK ...-20	4	4
HOOK ...-30	4	4
HOOK2...-20	2,2	20
HOOK2...-30	2,2	20



HOOK 180-20

ROBINETS CONSEILLES

KIT ROBINETS CHROMÉE avec :

- n°2 Robinets avec cônes
- n°2 Raccords (multicouche ø16 et cuivre ø12, 14)
- n°2 Rondelles cache-trou chromées ø48, trou ø16

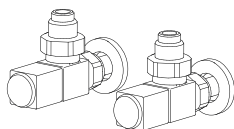

KIT ROBINETS QUADRA EQUERRE

page 271

Art. KQS 180,10€

Couleur nuancier BREM supplément 53,40€

FINITIONS SPECIALES

page 267

Finitions Or, Bronze, Nickel brossé, pour 2 robinettes

KIT Raccords NICKEL brossé suppl. Art.RN 30,50€

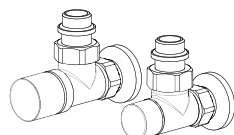

KIT ROBINETS CYL EQUERRE THERMOSTATISABLE,

page 271

Art.KCS 149,90€

Couleur nuancier BREM supplément 53,40€

ROBINETS DISTANTS

Art. REM

42,10€

Robinets distants à l'arrière : ▲▼ EG

Robinets DISTANTS page 274

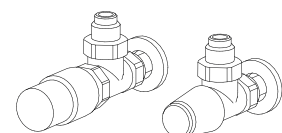
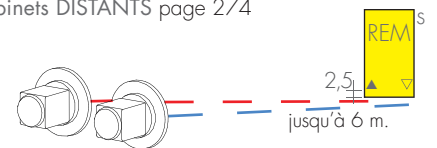

KIT ROBINETS TON EQUERRES avec tête

THERMOSTATIQUE, p.269 Art. KTS 190,30€

KUO est un clin d'œil original au formalisme japonais et à son minimalisme. La

pureté des formes est obtenue à partir d'une plaque plate avec, sur les côtés, des élé-

ments verticaux qui délimitent l'espace, tout en apportant légèreté et continuité vers le haut.

*design Davide Brembilla*

## DIMENSIONS

Largeurs : 25/35/49 cm

Hauteurs : 110/140/180 cm

Profondeurs : 8cm

Saillies : 12 cm

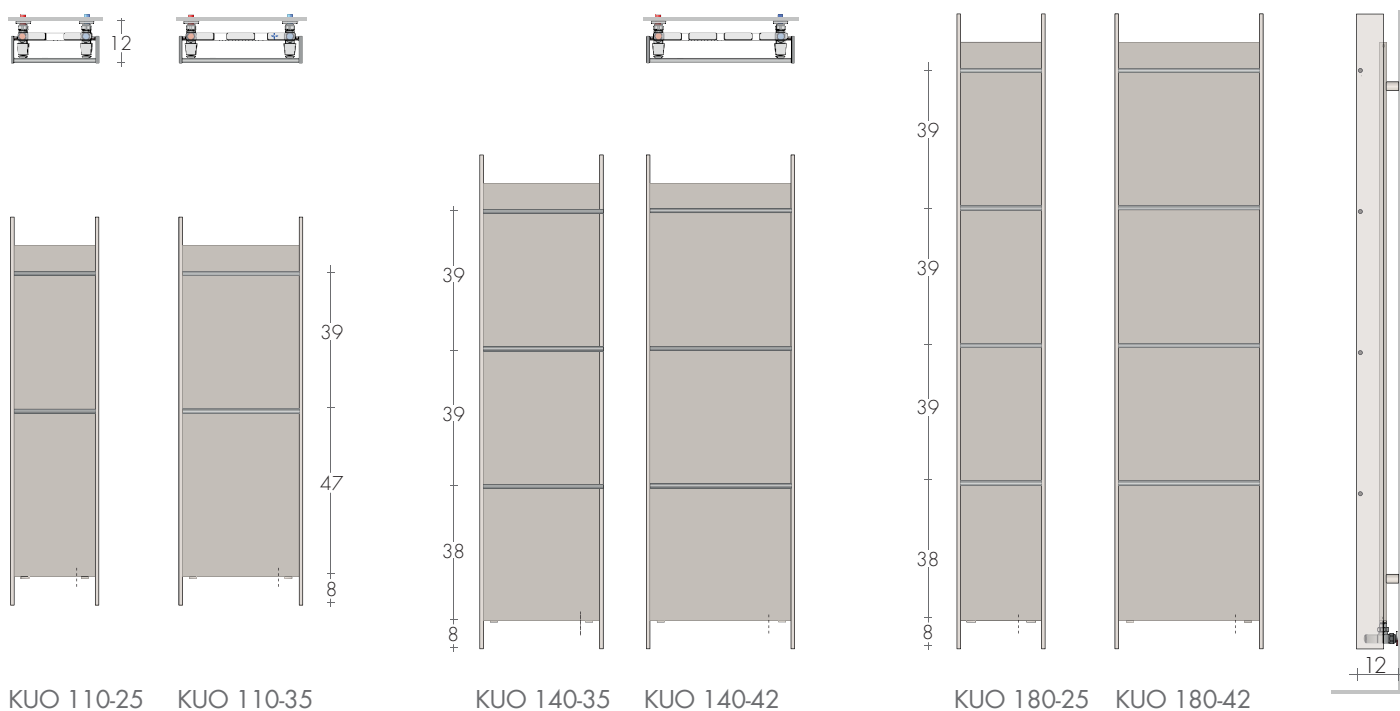

## MODELE '25

	Hl cm	Blanc standard sablé SB 9016 €	Δt 50 K watt	EN 442 Δt 40 K watt	Δt 30 K watt	▲ ▼ entraxe cm	Hauteur H cm	Largeur L cm	Poids M Kg	Volume V dm³	VERSION MIXTE avec Résistance et manchon Watt €	
KUO	110-25	591,00	409	310	216	18	110	25	8,2	3,8	400	127,40
KUO	110-35	664,70	529	401	279	28	110	35	10,1	4,5	500	129,60
KUO	140-25	676,30	527	399	278	18	140	25	10,6	5,0	500	129,60
KUO	140-35	775,30	678	513	357	28	140	35	13,1	5,8	650	131,80
KUO	140-42	918,30	823	623	434	35	140	42	16,4	8,6	800	136,60
KUO	180-25	845,80	684	518	361	18	180	25	13,8	6,4	650	131,80
KUO	180-35	1013,40	877	664	462	28	180	35	17,0	7,5	900	140,20
KUO	180-42	1054,30	1064	806	561	35	180	42	21,2	11,1	1200	148,50

► En Stock

Thermostats p.208-209

## RÉALISATIONS STANDARD

Peinture blanc sablé SB9016- Consoles B35

Tolérances ± 3 mm - Purgeurs ø1/8"

PRESSION MAXIMALE DE SERVICE 4 BARS

## REALISATIONS SUR DEMANDE

Peinture d'après nuancier Brem (consoles

en couleur B35)

Version électrique e.Kuo, p.239

+15/25%

## RACCORDEMENTS STANDARD

EG ø 1/2"

Raccords ø 3/8" sur demande

Raccords spéciaux, p.279



ENTRAXE RACCORDEMENTS

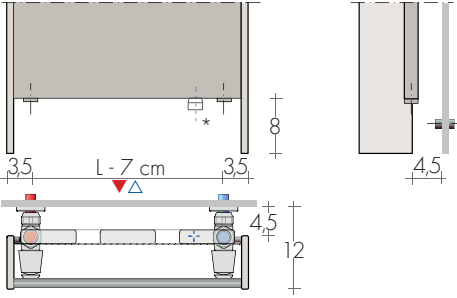

VERSIONS MIXTES

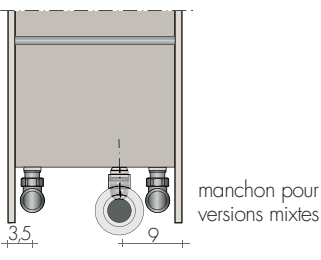

\*R.E.  
Résistance  
Électrique

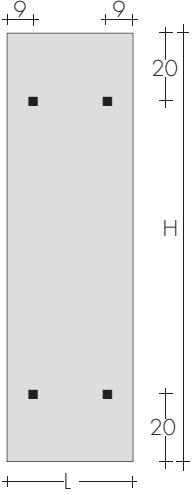

FIXATIONS  
Consoles B35 comprises



KUO 180-25

ROBINETS CONSEILLES

- KIT ROBINETS CHROMÉE avec :
- n°2 Robinets avec cônes
  - n°2 Raccords (multicouche ø16 et cuivre ø12, 14)
  - n°2 Rondelles cache-trou chromées ø48, trou ø16

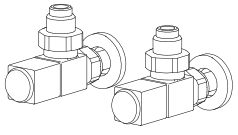

KIT ROBINETS QUADRA EQUERRE  
page 271 Art. KQS 180,10€  
Couleur nuancier BREM supplément 53,40€

FINITIONS SPECIALES page 267  
Finitions Or, Bronze, Nickel brossé, pour 2 robinettes  
KIT Raccords NICKEL brossé suppl. Art.RN 30,50€

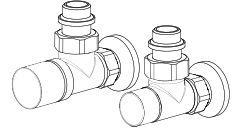

KIT ROBINETS CYL EQUERRE THERMOSTATISABLE,  
page 273 Art.KCS 149,90€  
Couleur nuancier BREM supplément 53,40€

RACCORDS DISTANTS Art. REM 42,10€  
Entraxe raccords à l'arrière du radiateur : ▲▽ EG  
Robinets DISTANTS page 274

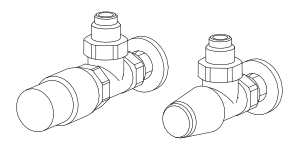
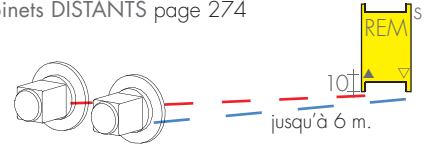

KIT ROBINETS TON EQUERRES avec tête  
THERMOSTATIQUE, p.269 Art. KTS 190,30€

Des lames droites, compactes et très épaisses qui fendent l'uniformité des murs, pour une

nouvelle idée de sèche-serviettes avec lesquels animer et dessiner les murs de la

salle de bains. La forme, insolite et tout à fait inattendue, surprend comme une sculpture. *design Davide Brembilla*

## DIMENSIONS

Largeurs : 43,0 / 49,5 cm

Hauteurs : 190 / 210 cm

Profondeurs : 8 cm

Saillie : 9,5 cm

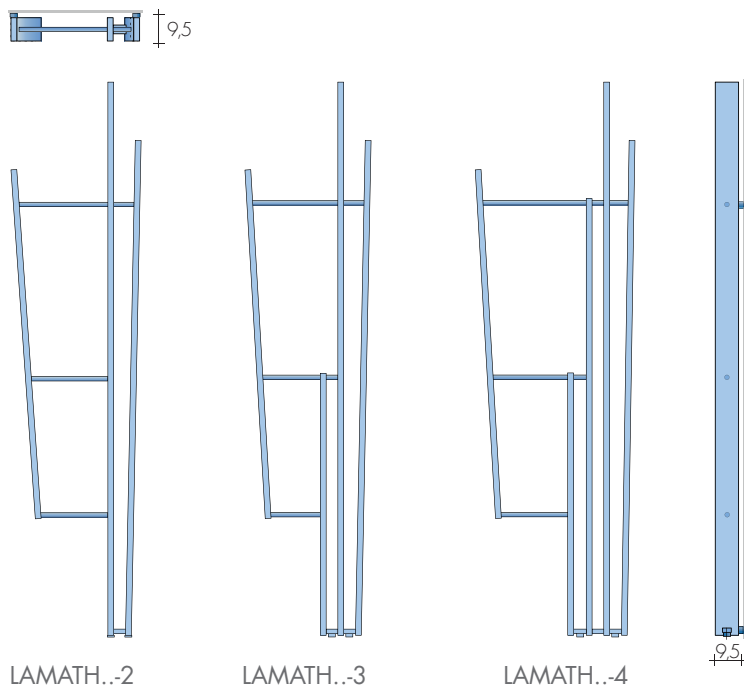

MODELE	H/L cm	Blanc standard sablé SB 9016 €	EN 442			▲ ▼ entraxe cm	Hauteur H cm	Largeur L cm	Poids M Kg	Volume V dm³	VERSION MIXTE avec Résistance et manchon Watt €	
			Δt 50 K watt	Δt 40 K watt	Δt 30 K watt							
LAMATH	190-2	723,40	467	345	243	6	190	43	14,4	6,3	400	127,40
LAMATH	190-3	857,40	555	410	289	6	190	43	17,2	7,5	500	129,60
LAMATH	190-4	991,90	700	517	364	12	190	49,5	21,7	9,4	650	131,80
LAMATH	210-2	774,60	525	387	273	6	210	43	16,3	7,1	500	129,60
LAMATH	210-3	927,10	642	474	334	6	210	43	19,9	8,6	650	131,80
LAMATH	210-4	1079,60	807	596	420	12	210	49,5	25,0	10,9	800	136,60

En Stock

Thermostats p.208-209

## RÉALISATIONS STANDARD

Peinture blanc sablé SB9016-Consolles B15  
Tolérances ± 3 mm - Purgeurs ø1/8"  
PRESSION MAXIMALE DE SERVICE 4 BARS

## REALISATIONS SUR DEMANDE

Peinture d'après nuancier Brem (avec  
consolles de couleur B15) +15/25%  
Version électrique e.Lamath, p.240

## RACCORDEMENTS STANDARD

EG ø 1/2"  
Raccords ø3/8" sur demande  
Raccords spéciaux, page 279



ENTRAXE RACCORDEMENTS

LAMATH...2

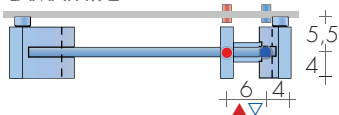

LAMATH...3

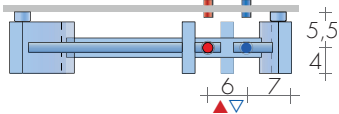

LAMATH...4

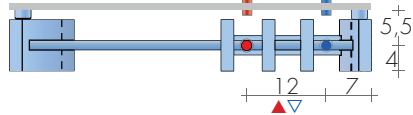

VERSIONS MIXTES\*

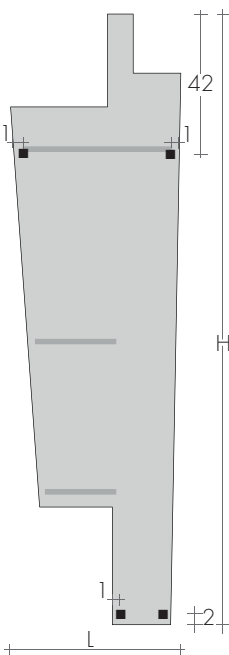
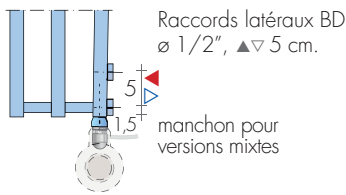

**FIXATIONS**  
Consoles B15 comprises,  
B27 avec raccords  
distants et B35 Lame ...2



LAMATH 190-3

ROBINETS CONSEILLES

KIT ROBINETS CHROMÉE avec :

- n°2 Robinets avec cônes
- n°2 Raccords (multicouche ø16 et cuivre ø12, 14)
- n°2 Rondelles cache-trou chromées ø48, trou ø16

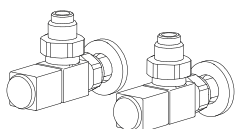

KIT ROBINETS QUADRA EQUERRE  
page 271 Art. KQS 180,10€  
Couleur nuancier BREM supplément 53,40€

FINITIONS SPECIALES page 267  
Finitions Or, Bronze, Nickel brossé, pour 2 robinettes  
KIT Raccords NICKEL brossé suppl. Art.RN 30,50€

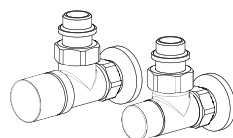

KIT ROBINETS CYL EQUERRE THERMOSTATISABLE,  
page 273 Art.KCS 149,90€  
Couleur nuancier BREM supplément 53,40€

RACCORDS DISTANTS Art. REM 42,10€  
Entraxe raccords à l'arrière du radiateur : ▲▽ EG  
Robinets DISTANTS page 274

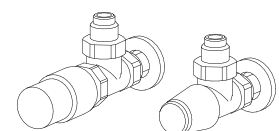
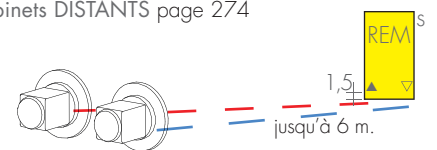

KIT ROBINETS TON EQUERRES avec tête  
THERMOSTATIQUE, p.269 Art. KTS 190,30€

design Davide Brembilla

Des lames droites, compactes et très épaisses qui fendent l'uniformité des murs, pour

une nouvelle idée de sèche-serviettes avec lesquels animer et dessiner les murs de

la salle de bains. La forme, insolite et tout à fait inattendue, surprend comme une sculpture.

## DIMENSIONS

Largeurs : 30 / 36 cm  
Hauteur : 190 / 210 cm  
Profondeur : 14,5 cm  
Saillie : 15,5 cm

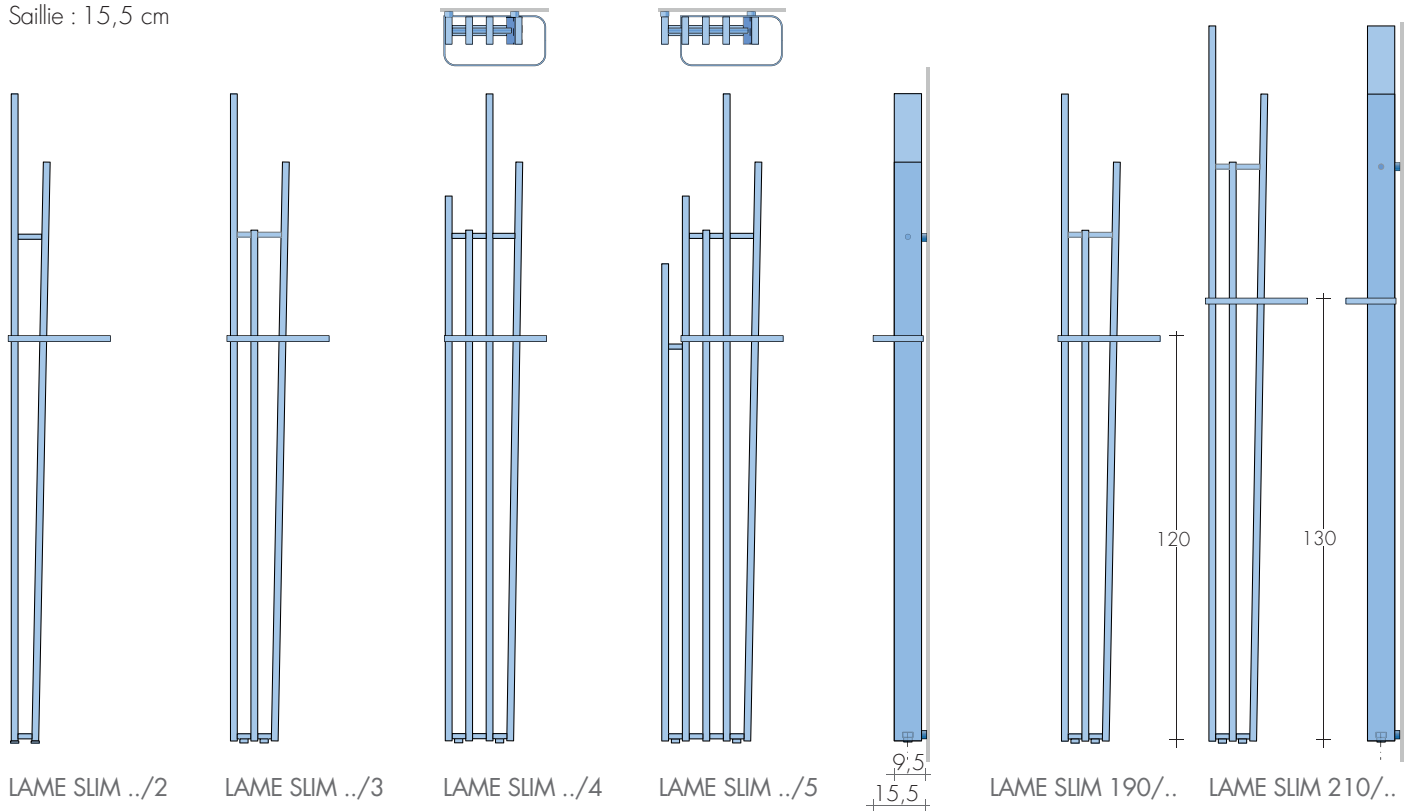

## MODELE

MODELE	H-L cm	Blanc standard sablé SB 9016 €	EN 442			▲▽ entraxe cm	Hauteur H cm	Largeur L cm	Poids M Kg	Volume V dm <sup>3</sup>	VERSION MIXTE avec Résistance et manchon	
			Δt 50 K watt	Δt 40 K watt	Δt 30 K watt						Watt	€
LAME Slim	190/2	713,10	350	258	182	6	190	30	10,8	4,7	400	127,40
LAME Slim	190/3	856,60	496	366	258	6	190	30	15,4	6,7	500	129,60
LAME Slim	190/4	999,80	652	481	339	12	190	30	20,2	8,8	650	131,80
LAME Slim	190/5	1157,10	788	582	410	18	190	36	24,4	10,6	800	136,60
LAME Slim	210/2	755,20	389	287	202	6	210	30	12,0	5,2	400	127,40
LAME Slim	210/3	918,70	554	409	288	6	210	30	17,2	7,5	500	129,60
LAME Slim	210/4	1081,70	730	539	380	12	210	30	22,6	9,9	800	136,60
LAME Slim	210/5	1259,30	885	653	460	18	210	36	27,4	11,9	900	140,20

► En Stock

Thermostats p.208-209

## RÉALISATIONS STANDARD

Peinture blanc sablé SB9016 - Consoles B15  
Tolérances ± 3 mm - Purgeurs ø 1/8"  
PRESSION MAXIMALE DE SERVICE 4 BARS

## REALISATIONS SUR DEMANDE

Peinture d'après nuancier Brem avec  
consoles colorées B15 +15/25%  
Version électrique e.Lame Slim, p.242

## RACCORDEMENTS STANDARD

EG ø 1/2"  
Raccords ø 3/8" sur demande  
Raccords spéciaux, page 279



ENTRAXE RACCORDEMENTS

LAME SLIM ../2

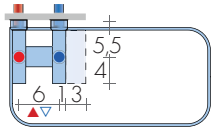

LAME SLIM ../3

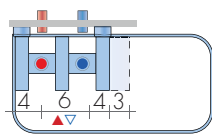

LAME SLIM ../4

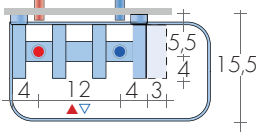

LAME SLIM ../5

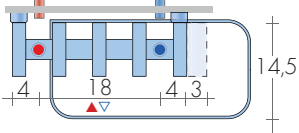

VERSIONS MIXTES\*

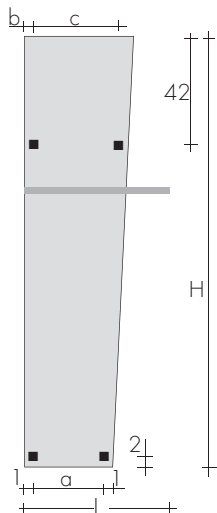
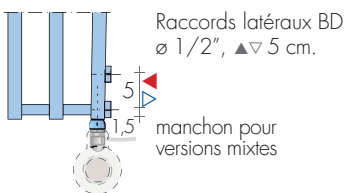

FIXATIONS

Consoles B15 comprises,  
B27 avec raccords  
distants et B35 lame ../2

Mod. n° tubes	a cm	b cm	c cm
2	6	1	9
3	12	1	15
4	18	1	21
5	24	7	21



LAME SLIM 190/3

ROBINETS CONSEILLES

KIT ROBINETS CHROMÉE avec :

- n°2 Robinets avec cônes
- n°2 Raccords (multicouche ø16 et cuivre ø12, 14)
- n°2 Rondelles cache-trou chromées ø48, trou ø16

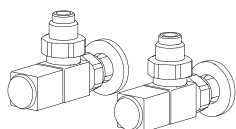

KIT ROBINETS QUADRA EQUERRE

page 271

Art. KQS

180,10€

Couleur nuancier BREM supplément

53,40€

FINITIONS SPECIALES

page 267

Finitions Or, Bronze, Nickel brossé, pour 2 robinettes

KIT Raccords NICKEL brossé suppl. Art.RN 30,50€

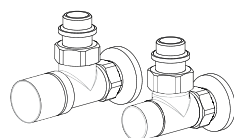

KIT ROBINETS CYL EQUERRE THERMOSTATISABLE,

page 273

Art.KCS 149,90€

Couleur nuancier BREM supplément 53,40€

RACCORDS DISTANTS Art. REM

42,10€

Entraxe raccords à l'arrière du radiateur : ▲▽ EG

Robinets DISTANTS page 274

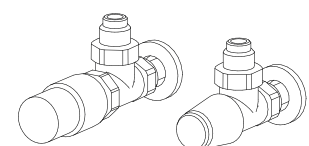
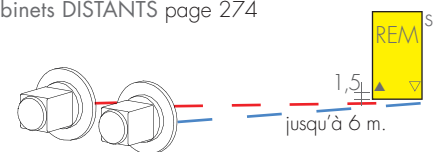

KIT ROBINETS TON EQUERRES avec tête

THERMOSTATIQUE, p.269 Art. KTS 190,30€



# SOMMAIRE CrossFRAME

RADIATEURS A CADRES

## COLLECTION RADIATEURS

	page
CROSS-Q	44
CROSS-G	46
CROSS-V	50

## COLLECTION SECHE-SERVIETTES

	page
ALIS-ONE	52
ASYMM-ASYMP	54
CROSS	56
CROSS-Q	60
CROSS-FO/BIC	62
CROSS-CROM	63
CROSS-R	66
CROSS-RV	68
ESSEN	70
FIT	72
FREE	74
KORE PLUS	76
PIT	78
QUAR	80
VISION	82



# CROSS-Q AVEC CADRES SUPERPOSES

TARIF AU 01.04.2026 +5%

design Luigi Brembilla

Des tubes rectangulaires de grandes dimensions, assemblés différemment, pour

arriver à CROSS-Q. Des angles droits, des formes géométriques rigides de cadres et

de rectangles, se superposent et se croisent, composant différemment un radiateur innovant.

## DIMENSIONS

Largeurs : 48/56/64/100/116 cm  
Hauteurs : 170/186/202/226/230 cm  
Profondeur : 6 /7 cm  
Saillie : 9,5 cm

DESSINS TECHNIQUES sur demande

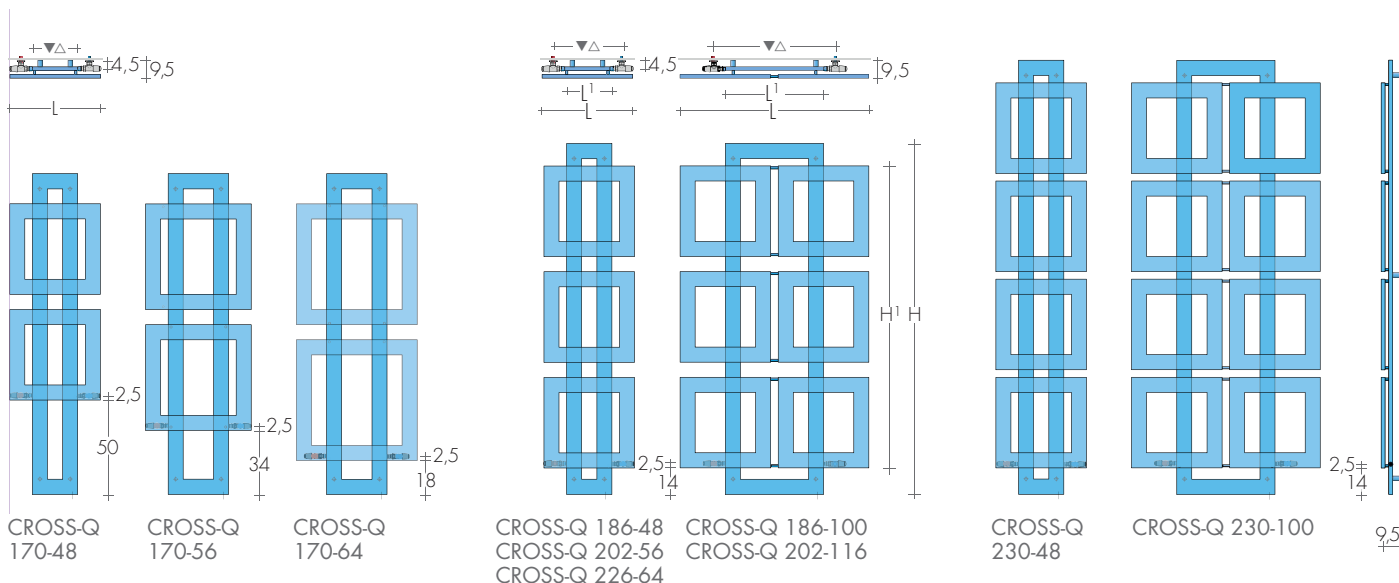

## MODELE'25

	H/L cm	Blanc standard sablé SB9016 €	$\Delta t$ 50 K watt	EN 442 $\Delta t$ 40 K watt	$\Delta t$ 30 K watt	▲▼ entraxe cm	Hauteur H (H1) cm	Largeur L (L1) cm	Poids M Kg	Volume V dm <sup>3</sup>	VERSION MIXTE avec Résistance et manchon Watt €	
CROSS-Q	170-48	1244,20	711	537	374	37	170 (104)	48 (24)	14,2	8,8	650	131,80
CROSS-Q	170-56	1290,40	795	600	418	45	170 (120)	56 (32)	15,9	9,9	800	136,60
CROSS-Q	170-64	1333,00	863	652	454	45	170 (136)	64 (32)	17,2	10,7	900	140,20
CROSS-Q	186-48	1310,20	894	675	470	37	186 (160)	48 (24)	18,7	11,3	900	140,20
CROSS-Q	186-100	2132,50	1446	1092	761	65	186 (160)	100 (52)	30,2	18,3	1500	159,40
CROSS-Q	202-56	1374,60	1026	775	557	45	202 (176)	56 (32)	22,1	13,4	1200	148,50
CROSS-Q	202-116	2245,60	1677	1266	892	65	202 (176)	116 (52)	35,4	21,5	1500	159,40
CROSS-Q	226-64	1440,00	1174	886	635	45	226 (200)	64 (32)	25,2	15,3	1200	148,50
CROSS-Q	230-48	1579,50	1138	859	593	37	230 (204)	48 (24)	24,0	14,6	1200	148,50
CROSS-Q	230-100	2667,20	1830	1382	964	65	230 (204)	100 (52)	39,1	23,7	-	-

Thermostats p.208-209

## RÉALISATIONS STANDARD

Peinture blanc sablé SB9016 - consoles B35  
Tolérances  $\pm$  3 mm - Purgeurs  $\varnothing$ 1/8"  
PRESSION MAXIMALE DE SERVICE 4 BARS

## REALISATIONS SUR DEMANDE

Peinture d'après nuancier Brem avec consoles  
B35 en couleur +15/25%  
Versions électriques e.Cross-Q p.221

## RACCORDEMENTS STANDARD

REG  $\varnothing$  1/2"  
Raccords  $\varnothing$ 3/8" sur demande  
Raccords speciaux, page 278



ENTRAXE RACCORDEMENTS  
CROSS-Q

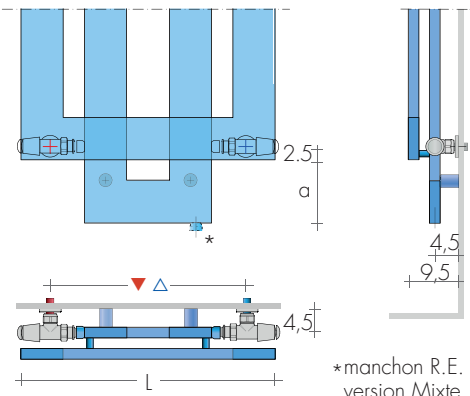

- CROSS 170-48 a=50
- CROSS 170-56 a=34
- CROSS 170-48 a=18
- CROSS de 186... a=14

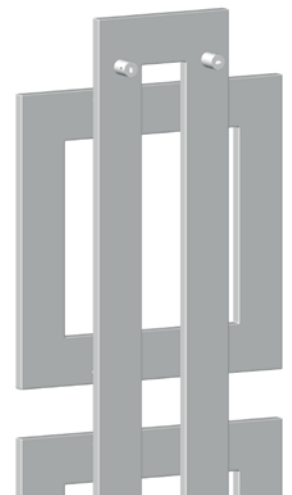

FIXATIONS  
Consoles B35  
comprises:



CROSS-Q 186-100

ROBINETS CONSEILLES

KIT ROBINETS CHROMÉE avec :

- n°2 Robinets avec cônes
- n°2 Raccords (multicouche ø 16 et cuivre ø 12, 14)
- n°2 Rondelles cache-trou chromées ø 48, trou ø 16

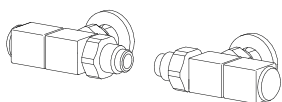

KIT ROBINETS INVERSES QUADRA  
page 271 Art. KQR 180,10€  
Couleur nuancier BREM supplément 53,40€

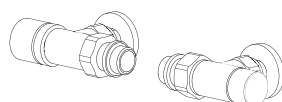

KIT ROBINETS INVERSES CYL THERMOSTATISABLE  
page 273 Art. KCR 149,90€  
Couleur nuancier BREM supplément 53,40€

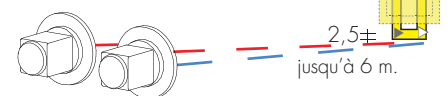

RACCORDS DISTANTS Art. REM 42,10€  
Entraxe raccords à l'arrière ▲▽ L<sup>1</sup> - 6cm  
ROBINETS DISTANTS page 274

KIT ROBINETS TON INVERSES, avec TÊTE  
THERMOSTATIQUE, p. 269 Art. KTR 190,30€

*design Luigi Brembilla*

Le radiateur CROSS-G, réalisé avec seulement 2cm de profondeur, est constitué d'un grand

cadre rectangulaire enrichi de tubes verticaux et de lamelles radiantes, pour obtenir de hauts

rendements. Son design particulier le rend adapté à une utilisation pour tous les intérieurs.

## MODELE CGH à tubes chauffants verticaux

Hauteurs : de 51 à 241 cm  
Largeurs : de 27 à 99 cm  
Profondeur : 2 cm  
Saillie : 5,5 cm

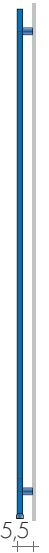
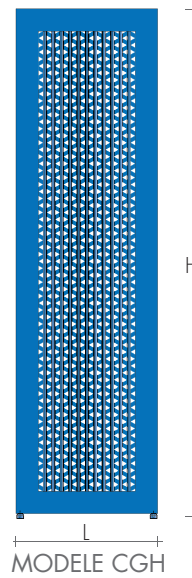
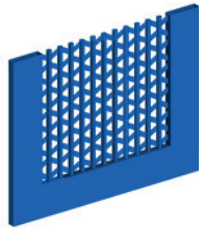

## MODELE CGV à tubes chauffants horizontaux

Hauteurs : de 27 à 99 cm  
Largeurs : de 51 à 221 cm  
Profondeur : 2 cm  
Saillie : 5,5 cm

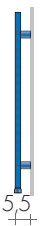
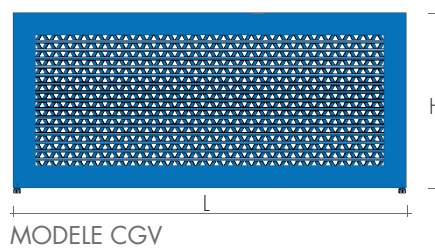
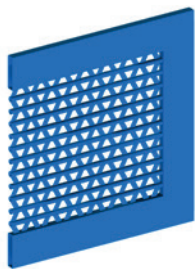

### RÉALISATIONS STANDARD

Peinture blanc sablé SB9016 - consoles B35  
Tolérances  $\pm 3$  mm - Purgeurs  $\varnothing 1/8''$   
PRESSION MAXIMALE DE SERVICE 4 BARS

### REALISATIONS SUR DEMANDE

Peinture d'après nuancier Brem avec consoles  
en couleur B35 +15/25%  
Version électrique, p. 220

### RACCORDEMENTS STANDARD

EG  $\varnothing 1/2''$   
Raccords  $\varnothing 3/8''$  sur demande  
Raccordements spéciaux, page 278



ENTRAXE RACCORDEMENTS

Raccords EG verticaux standard  
Raccords latéraux sur demande sans supplément

MODELE CGH

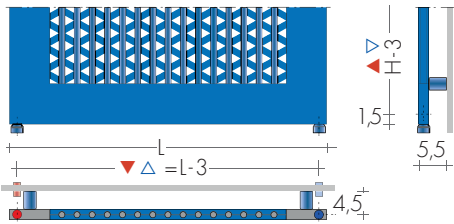

MODELE CGV

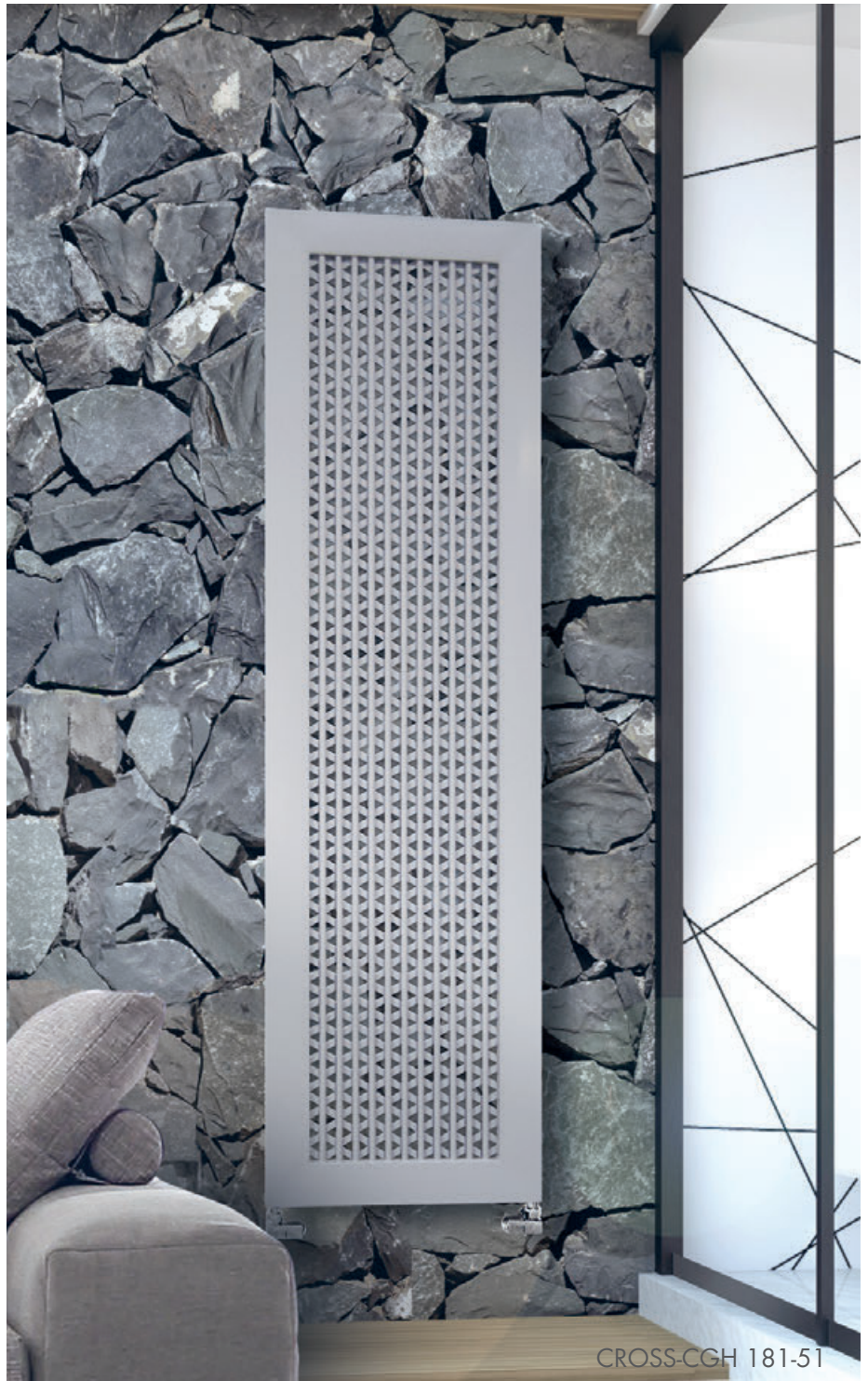
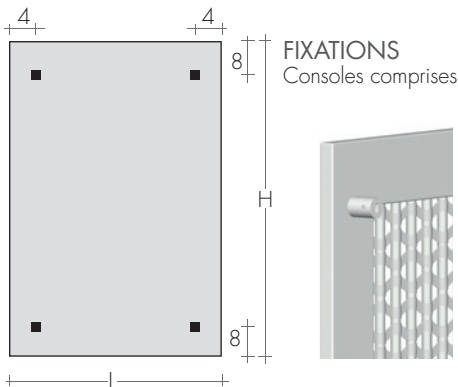
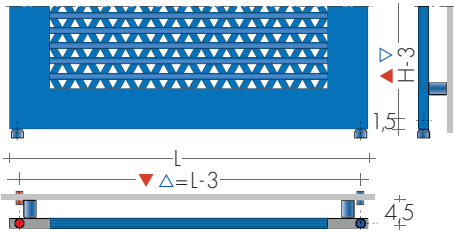

CrossFRAME

ROBINETS CONSEILLES

KIT ROBINETS CHROMÉE avec :

- n°2 Robinets avec cônes
- n°2 Raccords (multicouche ø 16 et cuivre ø 12, 14)
- n°2 Rondelles cache-trou chromées ø 48, trou ø 16

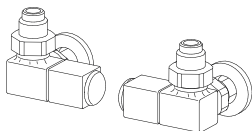

KIT ROBINETS commande LATÉRALE QUADRA  
page 271 Art. KQL 191,20€  
Couleur nuancier BREM supplément 53,40€

FINITIONS SPECIALES

page 267  
Finitions Or, Bronze, Nickel brossé, pour 2 robinettes  
KIT Raccords NICKEL brossé suppl. Art. RN 30,50€

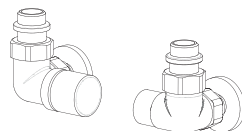

KIT ROBINETS commande LATÉRALE CYL thermo-  
statisable, page 273 Art. KCL 162,50€  
Couleur nuancier BREM supplément 53,40€

RACCORDS DISTANTS Art. REM 42,10€

Entraxe raccord à l'arrière du radiateur: ▲▽ L - 6cm  
Robinets DISTANTS page 274

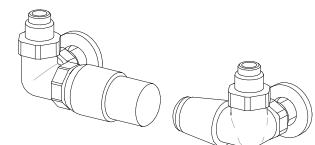
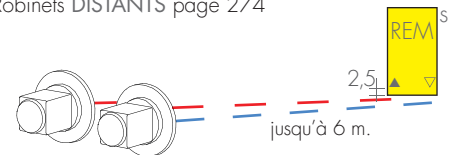

KIT ROBINETS TON commande LATÉRALE, tête  
thermostatique, page 269 Art. KTL 203,70€

EN 442 Watt Δt 50K (Δt 40K = Wx0,755) - (Δt 30K = Wx0,526)

MOD.	H cm	L cm	Lengths/Longueurs											
			27	33	39	45	51	57	63	69	75	81	87	93
	▲▽ cm	24	30	36	42	48	54	60	66	72	78	84	90	96
CGH 51	€	603,50 170w	660,70 205w	717,80 240w	775,20 275w	832,30 310w	889,50 345w	946,70 380w	1003,90 415w	1061,10 450w	1118,20 485w	1175,60 520w	1232,70 555w	1289,90 590w
CGH 71	€	671,30 234w	728,60 281w	785,80 329w	842,90 376w	900,10 424w	957,40 471w	1014,50 518w	1071,80 566w	1129,00 613w	1186,20 661w	1243,40 708w	1300,70 755w	1357,80 803w
CGH 91	€	739,20 297w	796,40 357w	853,70 417w	910,80 477w	968,10 537w	1025,20 597w	1082,50 656w	1139,70 716w	1196,90 776w	1254,10 836w	1311,30 896w	1368,50 956w	1425,60 1016w
CGH 161	€	976,80 519w	1034,10 623w	1091,20 726w	1148,40 830w	1205,70 933w	1262,90 1036w	1320,00 1140w	1377,40 1243w	1434,50 1347w	1491,70 1450w	1549,00 1554w	1606,10 1657w	1663,30 1760w
CGH 181	€	1044,70 583w	1102,00 699w	1159,20 814w	1216,30 930w	1273,70 1046w	1330,80 1162w	1387,90 1278w	1445,10 1394w	1502,40 1510w	1559,60 1626w	1616,70 1741w	1674,10 1857w	1731,20 1973w
CGH 191	€	1078,70 614w	1135,90 736w	1193,00 859w	1250,40 981w	1307,50 1103w	1364,70 1225w	1422,00 1347w	1479,20 1469w	1536,30 1591w	1593,50 1713w	1650,80 1835w	1707,90 1957w	1765,20 2080w
CGH 201	€	1112,60 646w	1169,80 774w	1227,10 903w	1284,20 1031w	1341,40 1159w	1398,70 1288w	1455,90 1416w	1513,00 1544w	1570,40 1673w	1627,50 1801w	1684,70 1929w	1741,90 2058w	1799,10 2186w
CGH 211	€	1146,70 678w	1203,80 812w	1261,00 947w	1318,10 1081w	1375,50 1216w	1432,60 1351w	1489,70 1485w	1547,10 1620w	1604,20 1754w	1661,40 1889w	1718,60 2023w	1775,90 2158w	1833,00 2292w
CGH 221	€	1180,50 710w	1237,70 850w	1294,90 991w	1352,20 1132w	1409,30 1273w	1466,60 1413w	1523,80 1554w	1581,00 1695w	1638,20 1836w	1695,30 1976w	1752,60 2117w	1809,70 2258w	1867,00 2399w
CGH 231	€	1214,40 741w	1271,60 888w	1328,90 1035w	1386,00 1182w	1443,30 1329w	1500,50 1476w	1557,70 1623w	1614,90 1770w	1672,20 1917w	1729,30 2064w	1786,60 2211w	1843,70 2358w	1900,90 2505w
CGH 241	€	1248,50 773w	1305,60 926w	1362,80 1079w	1420,00 1233w	1477,20 1386w	1534,40 1539w	1591,60 1692w	1648,90 1845w	1706,00 1999w	1763,30 2152w	1820,40 2305w	1877,70 2458w	1934,90 2611w

Δt autres que 50 K : consulter les Données techniques de Brem

## COMMANDE

Indiquer : le modèle, la hauteur et la largeur en cm ; le raccordement et la couleur, s'ils sont différents de la réalisation standard.  
ex. : CGH 181 - 39, EG ø 1/2", SB 5002

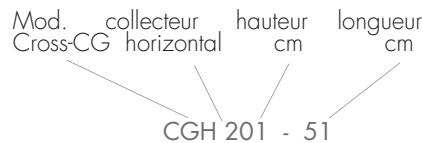

## RÉALISATIONS SUR DEMANDE

Puissances calorifiques et coûts selon extension :  
- longueurs collecteurs tous les 3 cm  
- hauteurs tubes chauffants tous les 10 cm

Réalisations sur mesure (±3 mm)

Dimensions supérieures à 3 m : sur devis  
Hauteurs pour 5 cm, mesure supérieure +10%

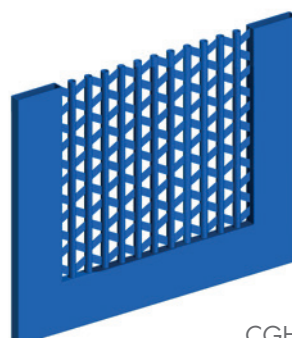

CGH

## VERSION DOUBLE CGDH

On unit deux radiateurs Cross-CGH

8,5  
9,5

Raccordement standard EG (départ et retour au front), consoles B15.

Puissances indicatifs CGDH : 1 radiateur x 1,65

PRIX CGDH

CGH x 2 + 140,00€

EN 442 Watt Δt 50K (Δt 40K = Wx0,755) - (Δt 30K = Wx0,526)

MOD.	L cm ▲ ▽ cm	Lengths/Longueurs									
		51	71	91	101	121	141	161	181	201	221
CGV 27	€	603,50 176w	671,30 241w	739,20 306w	773,20 339w	841,10 404w	908,90 470w	976,80 535w	1044,70 600w	1112,60 666w	1180,50 731w
CGV 33	€	660,70 212w	728,60 290w	796,40 368w	830,40 407w	898,20 485w	966,20 563w	1034,10 641w	1102,00 720w	1169,80 798w	1237,70 876w
CGV 39	€	717,80 248w	785,80 339w	853,70 430w	887,50 475w	955,50 566w	1023,30 657w	1091,20 748w	1159,20 839w	1227,10 930w	1294,90 1021w
CGV 45	€	775,20 284w	842,90 387w	910,80 491w	944,80 543w	1012,70 647w	1080,60 751w	1148,40 854w	1216,30 958w	1284,20 1062w	1352,20 1166w
CGV 51	€	832,30 320w	900,10 436w	968,10 553w	1002,00 611w	1069,90 728w	1137,80 844w	1205,70 961w	1273,70 1078w	1341,40 1194w	1409,30 1311w
CGV 57	€	889,50 356w	957,40 485w	1025,20 615w	1059,20 679w	1127,10 809w	1194,90 938w	1262,90 1067w	1330,80 1197w	1398,70 1326w	1466,60 1456w
CGV 63	€	946,70 392w	1014,50 534w	1082,50 676w	1116,40 747w	1184,40 890w	1252,20 1032w	1320,00 1174w	1387,90 1316w	1455,90 1458w	1523,80 1601w
CGV 69	€	1003,90 428w	1071,80 583w	1139,70 738w	1173,60 815w	1241,50 970w	1309,40 1125w	1377,40 1281w	1445,10 1436w	1513,00 1591w	1581,00 1746w
CGV 75	€	1061,10 464w	1129,00 632w	1196,90 799w	1230,80 883w	1298,60 1051w	1366,60 1219w	1434,50 1387w	1502,40 1555w	1570,40 1723w	1638,20 1891w
CGV 81	€	1118,20 500w	1186,20 680w	1254,10 861w	1288,10 952w	1356,00 1132w	1423,70 1313w	1491,70 1494w	1559,60 1674w	1627,50 1855w	1695,30 2036w
CGV 87	€	1175,60 536w	1243,40 729w	1311,30 923w	1345,20 1020w	1413,10 1213w	1481,10 1407w	1549,00 1600w	1616,70 1794w	1684,70 1987w	1752,60 2181w
CGV 93	€	1232,70 572w	1300,70 778w	1368,50 984w	1402,50 1088w	1470,30 1294w	1538,20 1500w	1606,10 1707w	1674,10 1913w	1741,90 2119w	1809,70 2326w
CGV 99	€	1289,90 608w	1357,80 827w	1425,60 1046w	1459,70 1156w	1527,50 1375w	1595,40 1594w	1663,30 1813w	1731,20 2032w	1799,10 2251w	1867,00 2471w

Δt autres que 50 K : consulter les Données techniques de Brem

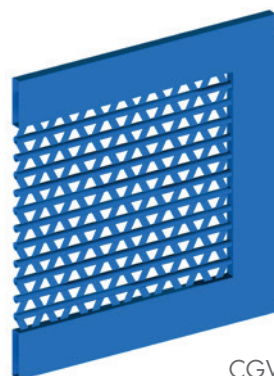
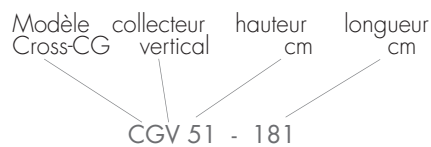

### REALISATIONS SUR DEMANDE

Puissances calorifiques et coûts selon extension :  
- hauteurs collecteurs tous les 3 cm  
- longueurs tous les 10 cm

Réalisations sur mesure (±3 mm)

Dimensions supérieures à 3 m : sur devis  
Mesures pour 5 cm, mesure supérieure +10%

### VERSION DOUBLE CGDV

On unit deux radiateurs Cross-CGV

Raccordement standard EG (départ et retour au front), consoles B15.

Puissances indicatifs CGDV : 1 radiateur x 1,65

PRIX CGDV CGV x 2 +140,00€

design Luigi Brebbia

Des tubes rectangulaires de grandes dimensions, assemblés différemment, pour arriver

à un radiateur innovant. CROSS-V, c'est la linéarité absolue : un rectangle simple ou

double, qui complète et intègre la palette des propositions de CROSS-Q.

## DIMENSIONS

Largeurs : 24/52/80/104/144 cm  
 Hauteurs : 24/52/184/208/224 cm  
 Profondeurs 2/8 cm  
 Saillie : 5,5/11,5 cm

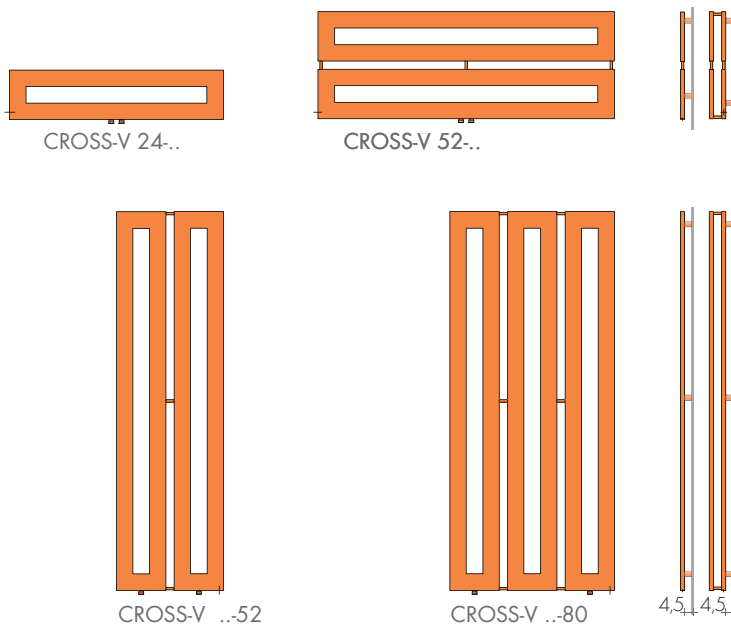
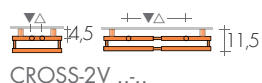
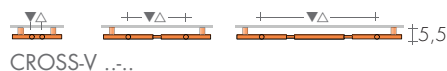

MODELE	HL cm	Blanc standard sablé SB 9016 €	EN 442			▲ ▼ entraxe cm	Hauteur H cm	Largeur L cm	Profondeur P cm	Poids M Kg	Volume V dm³	VERSION MIXTE avec Résistance et manchon	
			Δt 50K watt	Δt 40K watt	Δt 30K watt							Watt	€
CROSS-V	24-104	479,50	246	191	130	5	24	104	2	4,8	2,9	250	125,10
CROSS-V	24-144	605,50	334	259	176	5	24	144	2	6,6	4,0	300	126,20
CROSS-V	52-104	600,40	493	239	260	5	52	104	2	9,6	5,8	500	129,60
CROSS-V	52-144	772,20	669	307	353	5	52	144	2	13,2	8,0	650	131,80
CROSS-2V	24-104	912,90	429	362	226	5	24	104	8	9,7	5,9	400	127,40
CROSS-2V	24-144	1169,40	582	492	307	5	24	144	8	13,1	8,0	650	131,80
CROSS-2V	52-104	1140,80	857	430	452	5	52	104	8	19,2	11,6	900	140,20
CROSS-2V	52-144	1467,00	1164	552	614	5	52	144	8	26,4	16,0	1200	148,50
CROSS-V	184-24	581,30	422	311	223	5	184	24	2	8,3	5,0	400	127,40
CROSS-V	184-52	1059,20	845	621	446	28	184	52	2	16,6	10,1	800	136,60
CROSS-V	184-80	1465,30	1267	932	669	56	184	80	2	24,9	15,1	1200	148,50
CROSS-V	208-24	606,30	475	350	251	5	208	24	2	9,3	5,7	500	129,60
CROSS-V	208-52	1092,60	950	699	501	28	208	52	2	18,7	11,3	900	140,20
CROSS-V	208-80	1512,60	1426	1049	752	56	208	80	2	28,0	17,0	1500	159,40
CROSS-V	224-24	627,90	510	382	269	5	224	24	2	10,0	6,1	500	129,60
CROSS-V	224-52	1119,10	1021	764	539	28	224	52	2	20,0	12,1	900	140,20
CROSS-V	224-80	1570,20	1531	1146	808	56	224	80	2	30,0	18,3	1500	159,40
CROSS-2V	184-24	1104,70	735	560	388	5	184	24	8	16,6	10,0	650	131,80
CROSS-2V	184-52	2012,80	1470	1118	776	28	184	52	8	33,2	20,2	1500	159,40
CROSS-2V	208-24	1152,10	827	629	436	5	208	24	8	18,6	11,4	800	136,60
CROSS-2V	208-52	2075,70	1654	1259	873	28	208	52	8	37,4	22,6	1500	159,40

Thermostats p.208-209

## VERSIONS MIXTES mod. verticaux avec thermostat

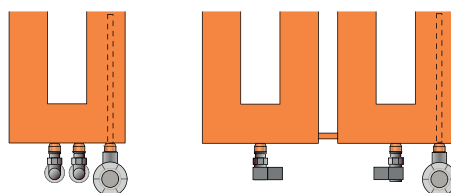

## RÉALISATIONS STANDARD

Peinture blanc sablé SB9016 - Consoles B35  
 Tolérances ± 3 mm - Purgeurs ø1/8"  
 PRESSION MAXIMALE DE SERVICE 4 BARS

## REALISATIONS SUR DEMANDE

Peinture d'après nuancier Brem avec consoles  
 en couleur B35 +15/25%  
 Version électrique e.Cross-V p.220

## RACCORDEMENTS STANDARD

EG ø 1/2"  
 Raccords ø 3/8" sur demande  
 Raccordements speciaux, page 278



**ENTRAXE RACCORDEMENTS EG 1/2"**

Modèles horizontaux

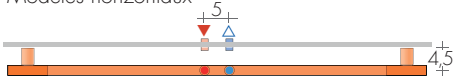

Modèles verticaux

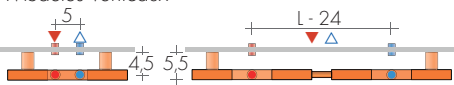

- Mod. L=24 ▼▲ 5 cm
- Mod. L=52 ▼▲ 28 cm
- Mod. L=80 ▼▲ 56 cm
- Mod. L=104 ▼▲ 5 cm
- Mod. L=144 ▼▲ 5 cm

**RACCORDS A L'ARRIERE ø1/2" sur demande**

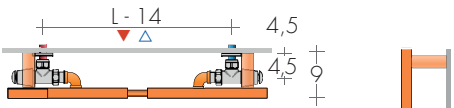

- Mod. L=24 ▼▲ 10 cm
- Mod. L=52 ▼▲ 38 cm
- Mod. L=80 ▼▲ 66 cm
- Mod. L=104 ▼▲ 90 cm
- Mod. L=144 ▼▲ 130 cm

Sur demande raccords à l'arrière pour robinets inversés:  
▲▼ L-14cm suppl. Art. REG 91,20€

**FIXATIONS**  
Consoles B35 comprises

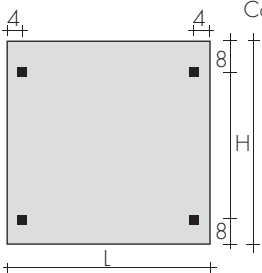

CrossFRAME

**ROBINETS CONSEILLES**

KIT ROBINETS CHROMÉE avec :

- n°2 Robinets avec cônes
- n°2 Raccords (multicouche ø 16 et cuivre ø 12, 14)
- n°2 Rondelles cache-trou chromées ø 48, trou ø 16

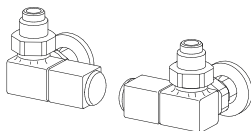

KIT ROBINETS commande LATERALE QUADRA  
page 271 Art. KQL 191,20€  
Couleur nuancier BREM supplément 53,40€

**FINITIONS SPECIALES**

page 267  
Finitions Or, Bronze, Nickel brossé, pour 2 robinettes  
KIT Raccords NICKEL brossé suppl. Art. RN 30,50€

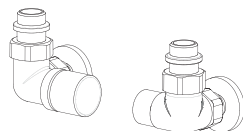

KIT ROBINETS commande LATERALE CYL thermo-  
statizable, page 273 Art. KCL 162,50€  
Couleur nuancier BREM supplément 53,40€

**RACCORDS DISTANTS Art. REM 42,10€**

Entraxe raccord à l'arrière du radiateur: ▲▼ L- 15cm  
Robinets DISTANTS page 274

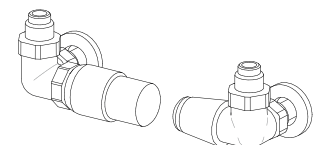
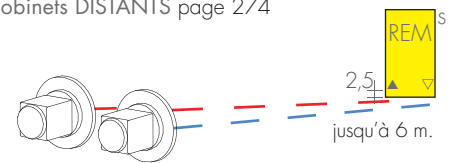

KIT ROBINETS TON commande LATERALE, tête  
thermostatique, page 269 Art. KTL 203,70€

design Luigi Brebbia

Son cadre rectangulaire, élégant et essentiel, se pare de tubes horizontaux qui font office

de sèche-serviettes. Ces derniers rappellent la forme des brise-soleil.

Ils sont légèrement cintrés et inclinés vers le bas pour faciliter le séchage.

## DIMENSIONS:

Largeurs : 51/91/121 cm

Hauteurs : 56/70/98/126/154/182 cm

Profondeurs : 6 cm

Saillies : 9,5 cm



ALIS-ONE 56-51



ALIS-ONE 56-91



ALIS-ONE 56-121

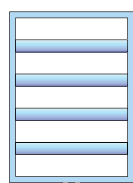
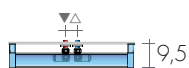

ALIS-ONE 70-51

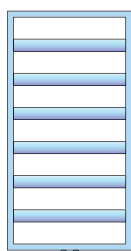

ALIS-ONE 98-51

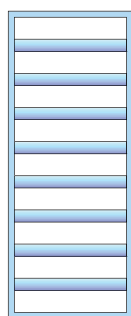

ALIS-ONE 126-51

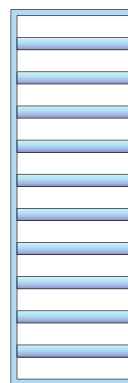

ALIS-ONE 154-51

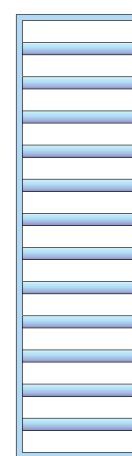

ALIS-ONE 182-51



MODELE	HxL cm	Blanc standard sablé SB9016 €	EN 442			▲▼ entraxe cm	Hauteur H cm	Largeur L cm	Poids M kg	Volume V dm³	VERSION MIXTE avec Résistance et manchon €	
			Δt 50K watt	Δt 40K	Δt 30K watt						Watt	€
ALIS-ONE	56-51	546,60	311	237	166	5	56	51	6,4	3,3	300	126,20
ALIS-ONE	56-91	640,00	491	373	262	5	56	91	9,8	4,9	500	129,60
ALIS-ONE	56-121	710,10	626	476	334	5	56	121	12,3	6,1	650	131,80
ALIS-ONE	70-51	586,00	379	288	202	5	70	51	7,6	3,9	400	127,40
ALIS-ONE	98-51	664,80	513	390	273	5	98	51	10,2	5,1	500	129,60
ALIS-ONE	126-51	743,70	648	493	345	5	126	51	12,7	6,2	650	131,80
ALIS-ONE	154-51	822,50	783	595	417	5	154	51	15,2	7,4	800	136,60
ALIS-ONE	182-51	901,40	918	698	489	5	182	51	17,7	8,5	900	140,20

Dimensions personnalisées sur demande

Thermostats p.208-209

## REALISATIONS STANDARD

Peinture blanc sablé SB9016- Consoles B35  
Tolérances ± 3 mm - Purgeurs ø1/8"

PRESSION MAXIMALE DE SERVICE 4 BARS

## REALISATIONS SUR DEMANDE

Peinture d'après nuancier Brem avec consoles  
B35 en couleur +15/25%

Version électrique, e.Alis-One pag. 210

## RACCORDEMENTS STANDARD

EG ø 1/2"

Raccords ø 3/8" sur demande

Raccordements speciaux, p.279



ENTRAXE RACCORDEMENTS

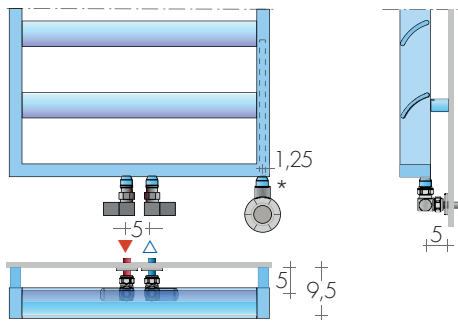

\*manchon R.E.  
version Mixte

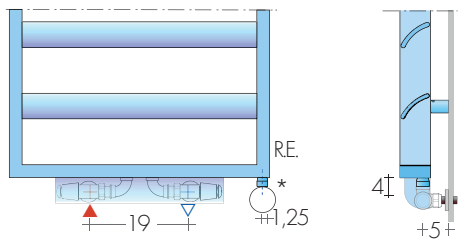

Sur demande : CACHE-ROBINETS (32x6x6 cm)  
avec robinets inversés ▲▽ 19 cm Art.CR 101,40 €

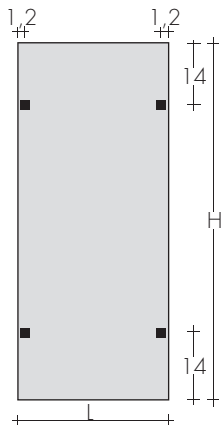
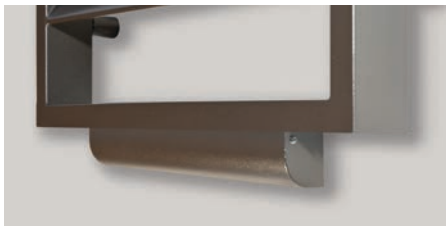

FIXATIONS  
Consoles B35 comprises



ALIS-ONE 126-51

ROBINETS CONSEILLES

KIT ROBINETS CHROMÉE avec :

- n°2 Robinets avec cônes
- n°2 Raccords (multicouche ø 16 et cuivre ø 12, 14)
- n°2 Rondelles cache-trou chromées ø 48, trou ø 16

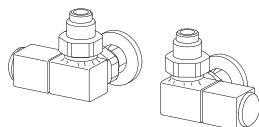

KIT ROBINETS commande LATERALE QUADRA  
page 271 Art. KQL 191,20€  
Couleur nuancier BREM supplément 53,40€

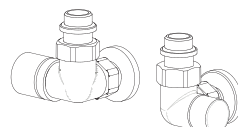

KIT ROBINETS commande LATERALE CYL thermo-  
statizable, page 273 Art.KCLD 162,50€  
Couleur nuancier BREM supplément 53,40€

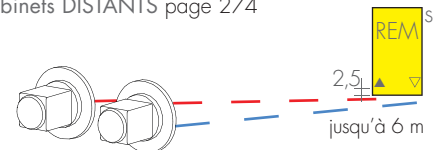

FINITIONS SPECIALES page 267  
Finitions Or, Bronze, Nickel brossé, pour 2 robinettes  
KIT Raccords NICKEL brossé suppl. Art.RN 30,50€  
RACCORDS DISTANTS Art. REM 42,10€  
Entraxe raccord à l'arrière du radiateur : ▲▽ L - 6cm  
Robinets DISTANTS page 274

KIT ROBINETS TON commande LATERALE, tête  
thermostatique, page 269 Art. KTLD 203,70€

design Luigi Brebbilla

ASYM : un sèche-serviettes caractérisé par une géométrie minimaliste, réalisé avec

une seule section tubulaire dévoilant une esthétique légère. Une série de cadres ou

de plaques rectangulaires, qui peuvent être installés au choix à gauche ou à droite.

## DIMENSIONS

Largeurs : 48 / 56 / 64 cm  
Hauteurs : 105 / 145 / 180 cm  
Profondeur : 4,8 cm  
Saillie : 7,6 cm

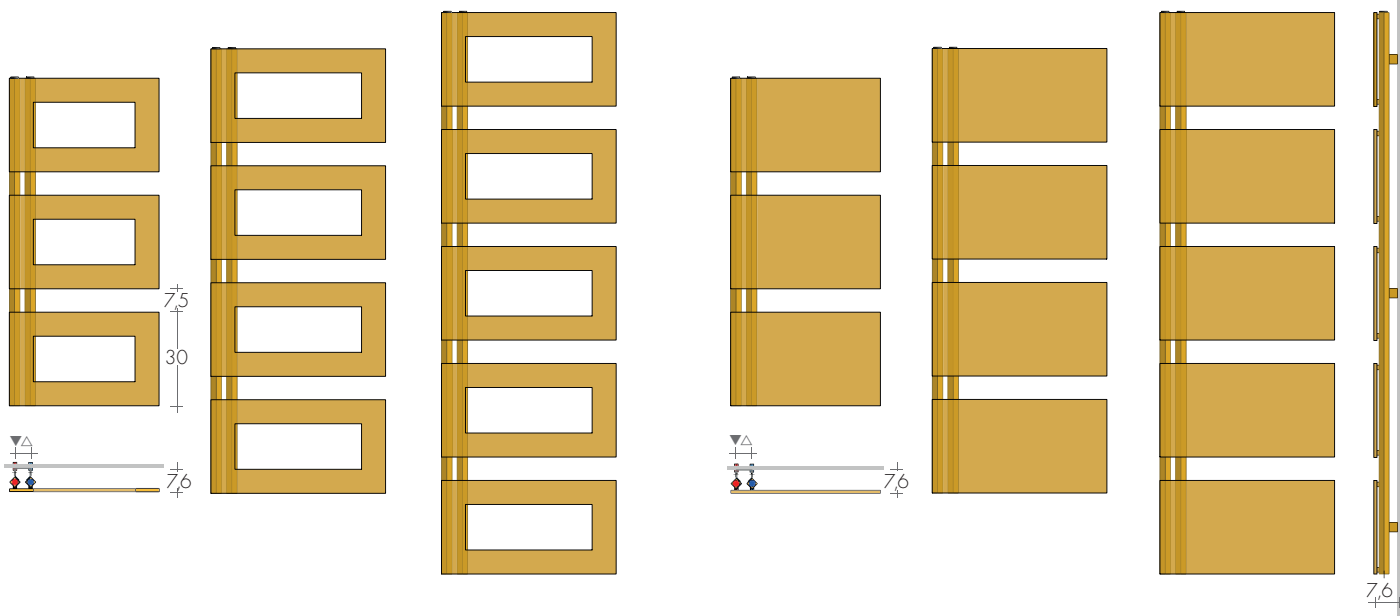

ASYMM 105... ASYMM 145... ASYMM 180... ASYMP 105... ASYMP 145... ASYMP 180...

MODELE	H/L cm	Blanc standard sablé SB9016 €	EN 442			▲ ▼ entraxe cm	Hauteur H cm	Largeur L cm	Poids M Kg	Volume V dm <sup>3</sup>	VERSION MIXTE avec Résistance et *	
			Δt 50K watt	Δt 40K watt	Δt 30K watt						Watt	€
ASYMM	105-48	695,30	506	382	266	5	105	48	9,2	3,5	500	105,60
ASYMM	105-56	736,30	556	420	292	5	105	56	10,1	3,8	500	105,60
ASYMM	145-48	841,60	677	511	356	5	142	48	12,3	4,8	650	107,80
ASYMM	145-56	882,60	744	562	391	5	142	56	13,5	5,1	800	112,60
ASYMM	145-64	923,60	811	612	427	5	142	64	14,6	5,5	800	112,60
ASYMM	180-48	963,30	849	641	447	5	180	48	15,5	6,0	900	116,20
ASYMM	180-56	1010,40	933	704	491	5	180	56	16,9	6,4	900	116,20
ASYMM	180-64	1057,30	1016	767	534	5	180	64	18,3	6,9	900	116,20
ASYMP	105-48	831,00	606	458	319	5	105	48	15,1	4,1	650	107,80
ASYMP	105-56	872,00	682	515	359	5	105	56	17,1	4,5	650	107,80
ASYMP	145-48	1018,00	811	612	427	5	142	48	20,2	5,5	800	112,60
ASYMP	145-56	1059,00	911	688	479	5	142	56	22,8	6,0	900	116,20
ASYMP	180-48	1139,70	1016	767	534	5	180	48	25,3	6,9	900	116,20
ASYMP	180-56	1180,70	1142	862	601	5	180	56	28,6	7,5	1200	124,50

En stock

\*Prévoir : La vanne mixte ou le T p.207  
Thermostats p.208-209

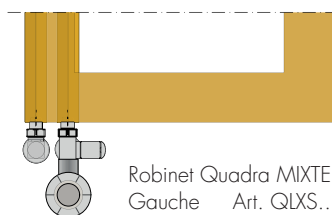

Robinet Quadra MIXTE  
Gauche Art. QLXS..

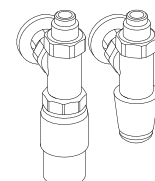

Ex. Vanne  
thermostatique  
non saillante

## REALISATIONS STANDARD

Peinture blanc sablé SB9016 - consoles B35  
Tolérances ± 3 mm - Purgeurs ø1/2"  
PRESSION MAXIMALE DE SERVICE 4 BARS

## REALISATIONS SUR DEMANDE

Peinture d'après nuancier Brem avec  
consoles en couleur +15/25%  
Version électrique e.Asymm/Asymp, p. 211

## RACCORDS STANDARD

E ø 1/2",  
sur demande G  
Raccords sur demande, p.279

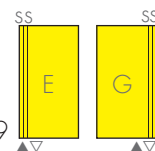

## ENTRAXE RACCORDEMENTS

ASYM avec collecteurs à gauche, raccords E

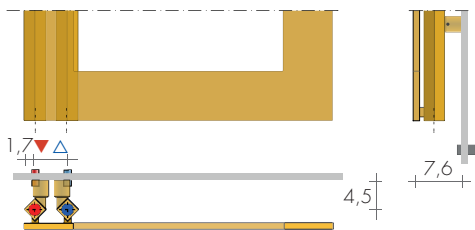

Sur demande collecteurs à droite, raccords G

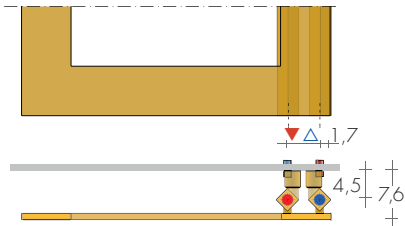

## FIXATIONS

Consoles comprises

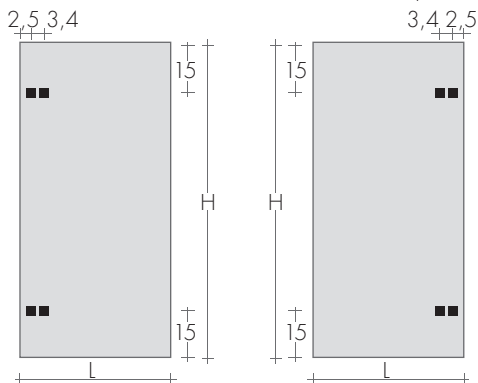

## ROBINETS CONSEILLES

KIT ROBINETS CHROME avec :

- n°2 Robinets avec cônes
- n°2 Raccords (multicouche ø16 et cuivre ø12, 14)
- n°2 Rondelles cachet-trou chromées ø48, trou ø16

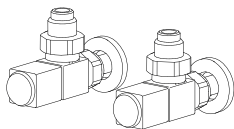

KIT ROBINETS QUADRA EQUERRE

chromés page 271 Art. KQS 180,10€

Couleur nuancier BREM supplément 53,40€

KIT Raccords NICKEL brossé Art. RN 30,50€

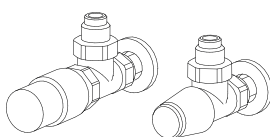

KIT ROBINETS TON EQUERRES avec tête THERMO-STATIQUE, p.269 Art. KTS 190,30€

KIT ROBINETS CYL EQUERRE THERMOSTATISABLE, page 271 Art. KCS 149,90€

Couleur nuancier BREM supplément 53,40€

KIT Raccords NICKEL brossé Art. RN 30,50€



ASYMM 145-56



ASYMP 105-48

# CROSS AVEC CADRES CROISES

TARIF AU 01.04.2026 +5%

design Luigi Brebilla

CROSS est un nouveau projet à la fois raffiné et minimaliste, un système offrant des variantes et des possibilités de personnalisation innombrables. Il peut être utilisé aussi bien en

vertical qu'en horizontal. Deux ou plusieurs formes géométriques élémentaires, réunies entre elles pour créer ce nouveau sèche-serviettes, formé uniquement de

collecteurs qui deviennent des tubes chauffants. CROSS atteint de hauts rendements et peut donc aussi être utilisé comme radiateur, même dans d'autres pièces que les salles de bains.

## DIMENSIONS

Largeurs : 48/56/64/88/96/120/128/152/168 cm

Hauteurs : 48/56/64/88/128/152/168/184 cm

Profondeur : 11 cm

Saillie : 13,5 cm

## DESSINS TECHNIQUES p. 59

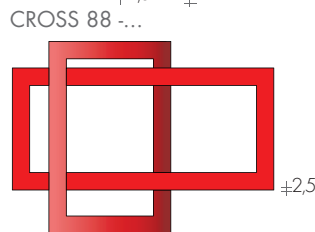
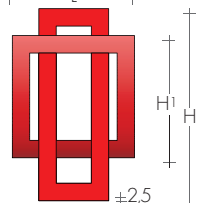
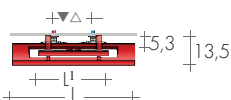

CROSS 88-120

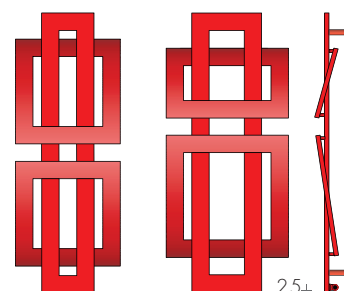

CROSS 128-48 CROSS 128-56

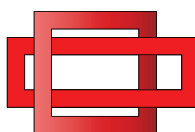

CROSS 48-88  
CROSS 56-88  
CROSS 64-96

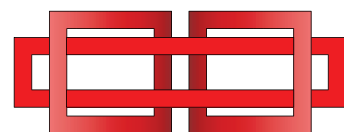

CROSS 48-128 / 56-152 / 64-168

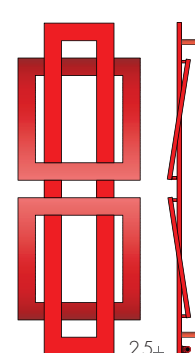

CROSS 152/168..

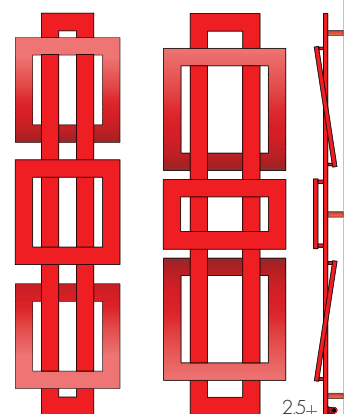

CROSS 184-48 CROSS 184-..

## MODELE

MODELE	HxL cm	Blanc standard sablé SB9016 €	Δt 50K watt	EN 442 Δt 40K watt	Δt 30K watt	▲ ▼ entraxe cm	Hauteur H (H1) cm	Largeur L (L1) cm	Poids M Kg	Volume V dm³	VERSION MIXTE avec Résistance et manchon Watt €	
CROSS	48-88	768,20	394	297	208	74	48 (24)	88	7,9	4,8	400	127,40
CROSS	48-128	1066,50	635	479	335	114	48 (24)	128	12,8	7,7	650	131,80
CROSS	56-88	799,80	429	324	227	74	56 (32)	88	8,6	5,2	400	127,40
CROSS	56-152	1156,10	772	583	408	138	56 (32)	152	15,6	9,4	800	136,60
CROSS	64-96	867,60	480	362	253	82	64 (32)	96	9,7	5,9	500	129,60
CROSS	64-168	1209,30	892	673	471	154	64 (32)	168	17,6	10,7	900	140,20
CROSS	88-48	754,00	394	297	208	19	88	48 (24)	7,9	4,8	400	127,40
CROSS	88-56	784,80	429	324	227	19	88	56 (32)	8,6	5,2	400	127,40
CROSS	88-120	939,50	617	466	327	106	88	120 (56)	12,4	7,5	650	131,80
CROSS	128-48	1058,30	623	470	329	19	128	48 (24)	12,8	7,7	650	131,80
CROSS	128-56	1104,70	656	495	346	19	128	56 (32)	13,5	8,2	650	131,80
CROSS	152-48	1112,70	673	508	355	19	152	48 (24)	13,8	8,4	650	131,80
CROSS	152-56	1146,10	757	572	400	19	152	56 (32)	15,6	9,4	800	136,60
CROSS	168-64	1224,90	875	661	462	19	168	64 (32)	18,7	11,3	900	140,20
CROSS	184-48	1375,70	890	672	470	19	184	48 (24)	18,7	11,3	900	140,20
CROSS	184-56	1434,70	956	722	505	19	184	56 (32)	20,0	12,1	900	140,20
CROSS	184-64	1495,50	1038	784	548	19	184	64 (32)	21,8	13,2	1200	148,50
C-DIVIS*	196-48	1620,30	890	672	470	5	196	48+4	19,1	11,3	900	140,20

En Stock

Thermostats p.208-209

\*Cross-Diviseur, à utiliser comme élément de séparation avec fixations latérales et pied (h=12/18 cm réglable) soudé, fixations B35 page 58

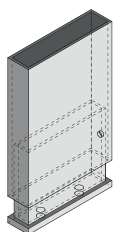

## RÉALISATIONS STANDARD

Peinture blanc sablé SB9016 - Consoles B70

Tolérances ± 3 mm - Purgeurs ø1/8"

PRESSION MAXIMALE DE SERVICE 4 BARS

## REALISATIONS SUR DEMANDE

Peinture d'après nuancier Brem avec

consoles B70 en couleur

Versions électriques e.Cross, p.218

## RACCORDEMENTS STANDARD

REG ø 1/2"

Raccords ø 3/8" sur demande

Raccords spéciaux, page 279

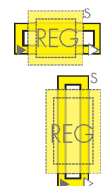

ENTRAXE RACCORDEMENTS

Modèles Horizontaux

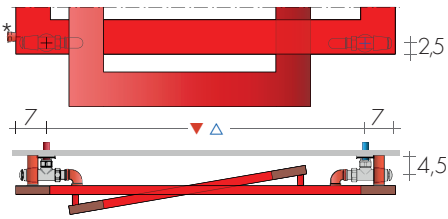

\* manchon R.E. version Mixte

Modèles Verticaux

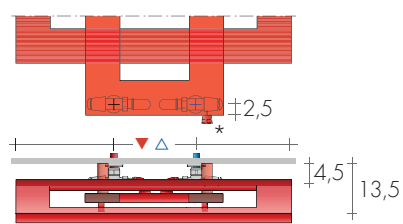

FIXATIONS  
Consoles comprises position page 59



CROSS 184-56

CrossFRAME

ROBINETS CONSEILLES

KIT ROBINETS CHROMÉE avec :

- n°2 Robinets avec cônes
- n°2 Raccords (multicouche ø 16 et cuivre ø 12, 14)
- n°2 Rondelles cache-trou chromées ø 48, trou ø 16

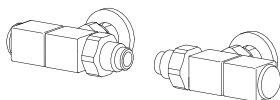

KIT ROBINETS INVERSES QUADRA  
page 271 Art. KQR 180,10€  
Couleur nuancier BREM supplément 53,40€

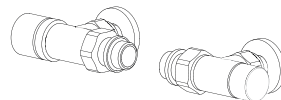

KIT ROBINET INVERSES CYL THERMOSTATISABLE  
page 273 Art. KCR 149,90€  
Couleur nuancier BREM supplément 53,40€

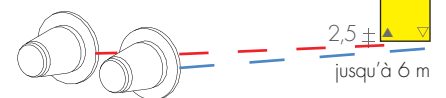

RACCORDS DISTANTS Art. REM 42,10€  
Entraxe raccord à l'arrière : ▲▼ L<sup>1</sup> - 6cm  
Robinets DISTANTS page 274

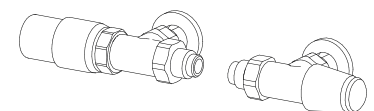

KIT ROBINETS TON INVERSES, avec TÊTE THERMOSTATIQUE, p. 269 Art. KTR 190,30€



CROSS 48-128



CROSS 152-56



CROSS 184-56

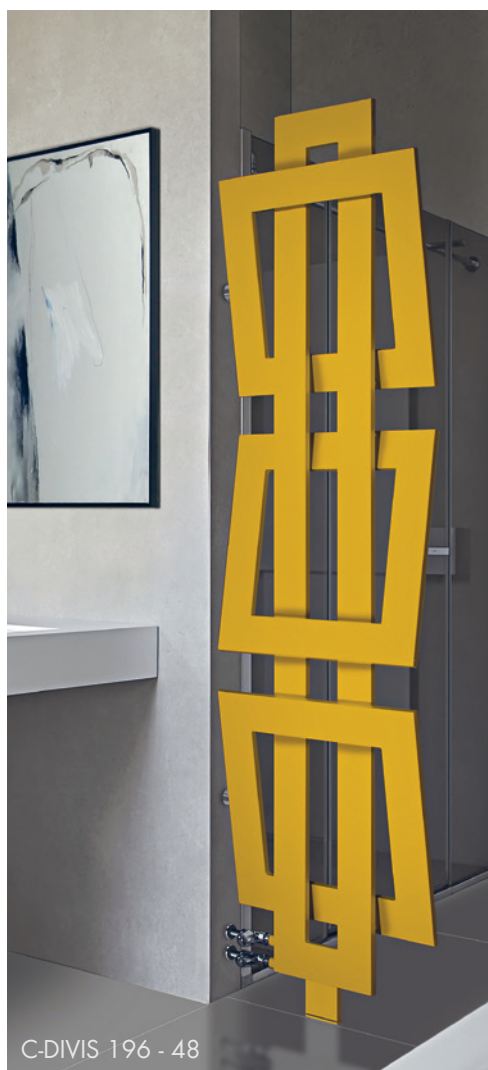

C-DIVIS 196 - 48

CROSS DIVIS  
CROSS SEPARATIF

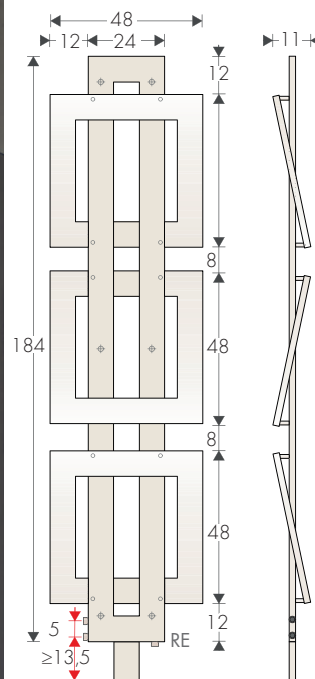

RACCORDEMENTS

STANDARD  
AC  $\varnothing$  1/2" sur  
demande BD

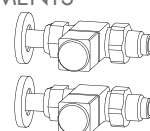

ROBINETS CONSEILLÉS  
KIT Robinets QUADRA DROITS  
p. 271 Art. KQD 190,00€

# DESSINS TECHNIQUES CROSS

## ENTRAXE RACCORDS ET FIXATIONS (avec cadres croisés)

TARIF AU 01.04.2026 +5%

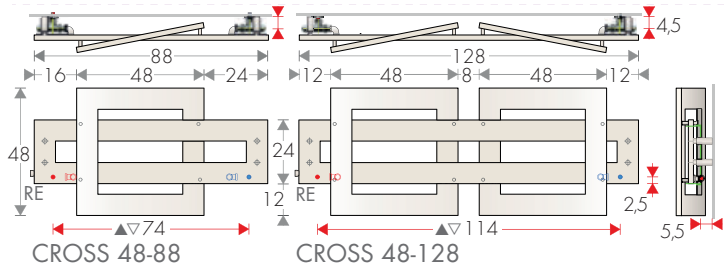

► M départ  
▷ R retour  
RE : Manchon pour résistance électrique (sur demande)

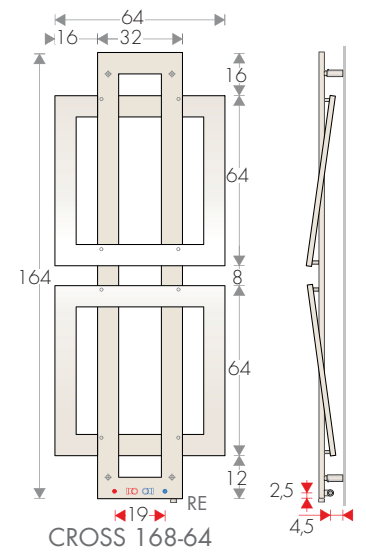
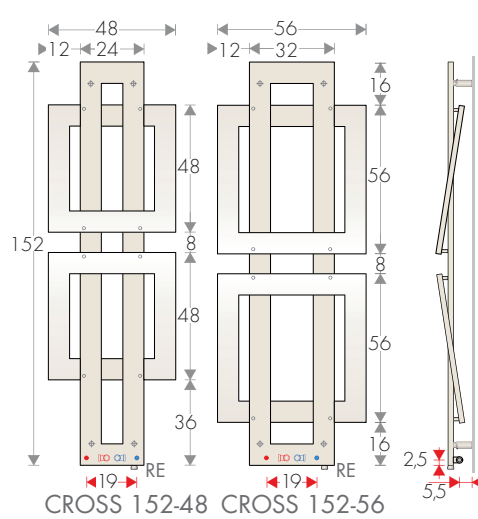
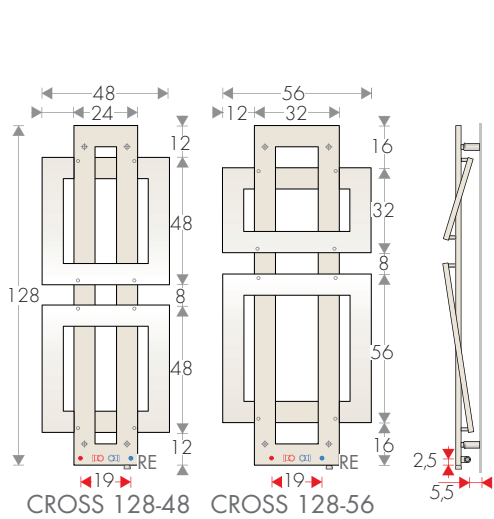
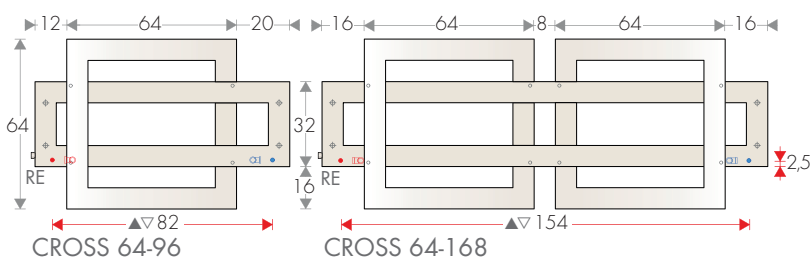
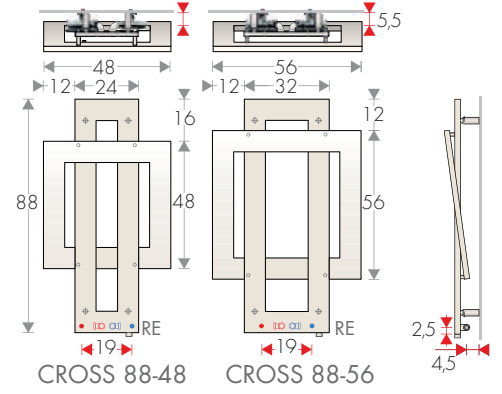
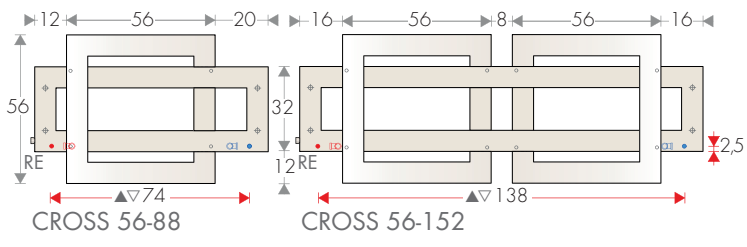
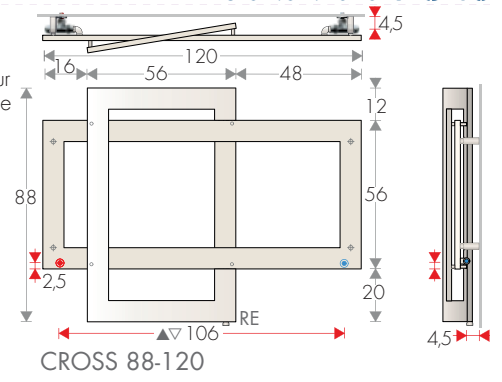

### POSITION DES CONSOLES

Modèles HORIZONTAUX

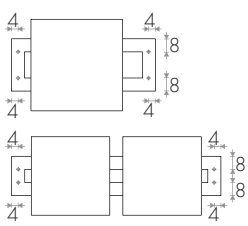

Modèles VERTICAUX

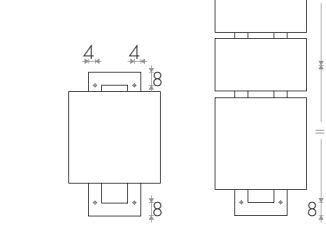

### ENTRAXE RACCORDS avec ROBINETS INVERSES

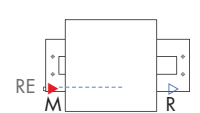

► M départ  
▷ R retour

RE : Résistance Electrique en position C

RE : Résistance Electrique en position G

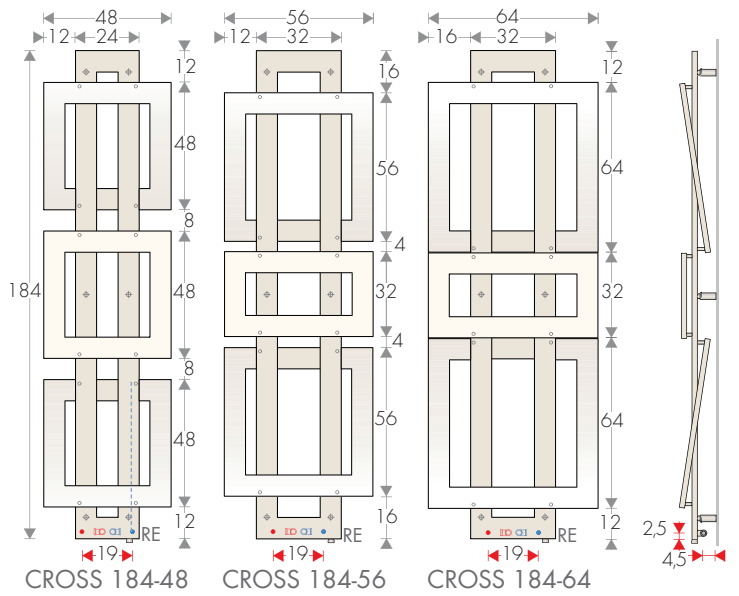

CrossFRAME

# CROSS-Q

## SECHE-SERVIETTES AVEC CADRES SUPERPOSES

TARIF AU 01.04.2026 +5%

desian Luia Brembilla

Le sèche-serviettes Cross peut être fourni dans la version CROSS-Q avec cadres

superposés non inclinés, pour obtenir un sèche-serviette de 10 cm de profondeur

seulement. Les finitions peuvent être choisies d'après le riche nuancier Brem.

### DIMENSIONS

Largeurs : 48/56/64/88/96/120/128/152/168 cm  
 Hauteurs : 48/56/64/88/128/152/168/184 cm  
 Profondeur : 6 cm  
 Saillie : 9,5/13 cm

DESSINS TECHNIQUES page 64

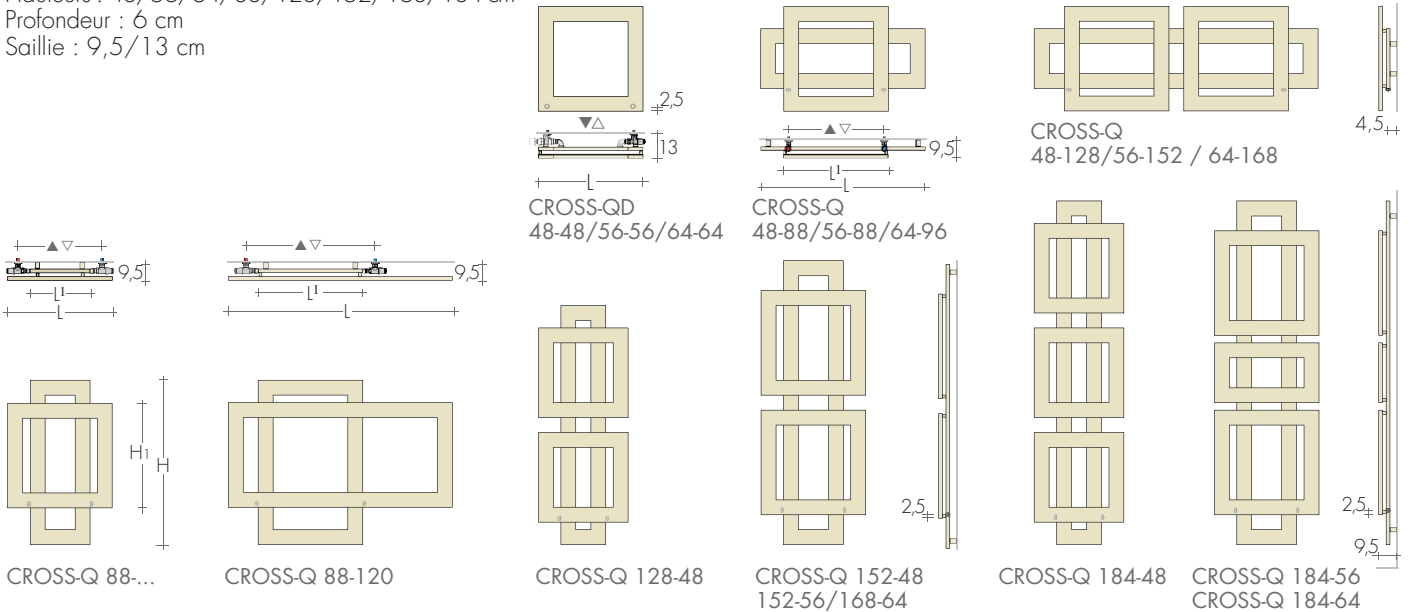

### MODELE'25

	H1 cm	Blanc standard sablé SB9016 €	Δt 50K watt	EN 442 Δt 40K watt	Δt 30K watt	▲ ▽ entraxe cm	Hauteur H (H1) cm	Largeur L (L1) cm	Poids M Kg	Volume V dm³	VERSION MIXTE avec Résistance et manchon Watt €	
CROSS-QD	48-48	465,40	244	184	128	38	48	48	6,5	5,2	250	125,10
CROSS-QD	56-56	506,70	292	220	154	46	56	56	7,7	6,2	300	126,20
CROSS-QD	64-64	531,80	339	256	178	54	64	64	9,0	7,1	400	127,40
CROSS-Q	48-88	731,70	394	297	208	43	48 (24)	88 (48)	7,9	4,8	400	127,40
CROSS-Q	48-128	1015,70	635	479	335	99	48 (24)	128 (104)	12,8	7,7	650	131,80
CROSS-Q	56-88	761,80	429	324	227	51	56 (32)	88 (56)	8,6	5,2	400	127,40
CROSS-Q	56-152	1101,00	772	583	408	115	56 (32)	152 (120)	15,6	9,4	800	136,60
CROSS-Q	64-96	826,10	480	362	253	59	64 (32)	96 (64)	9,7	5,9	500	129,60
CROSS-Q	64-168	1151,90	892	673	471	131	64 (32)	168 (136)	17,6	10,7	900	140,20
CROSS-Q	88-48	718,10	394	297	208	37	88	48 (24)	7,9	4,8	400	127,40
CROSS-Q	88-56	747,50	429	324	227	45	88	56 (32)	8,6	5,2	400	127,40
CROSS-Q	88-120	894,50	617	466	326	69	88	120 (56)	12,4	7,5	650	131,80
CROSS-Q	128-48	1008,00	623	470	329	37	128	48 (24)	12,8	7,7	650	131,80
CROSS-Q	128-56	1052,00	656	495	346	45	128	56 (32)	13,5	8,2	650	131,80
CROSS-Q	152-48	1059,70	673	508	355	37	152	48 (24)	13,8	8,4	650	131,80
CROSS-Q	152-56	1091,60	757	572	400	45	152	56 (32)	15,6	9,4	800	136,60
CROSS-Q	168-64	1166,60	875	661	462	45	168	64 (32)	18,7	11,3	900	140,20
CROSS-Q	184-48	1310,20	890	672	470	37	184	48 (24)	18,7	11,3	900	140,20
CROSS-Q	184-56	1366,50	956	722	505	45	184	56 (32)	20,0	12,1	900	140,20
CROSS-Q	184-64	1424,30	1038	784	548	45	184	64 (32)	21,8	13,2	900	140,20

En Stock

Thermostats p.208-209



VERSION MIXTE  
avec cache-câble R.E.

### REALISATIONS STANDARD

Peinture blanc sablé SB9016 - Consoles B35  
 Tolérances ± 3mm - Purgeur ø 1/8"  
 PRESSION MAXIMALE DE SERVICE 4 BARS

### REALISATIONS SUR DEMANDE

Peinture d'après nuancier Brem avec consoles  
 B35 en couleur +15/25%  
 Version électrique e.Cross-Q, page 221

### RACCORDS STANDARD

REG ø 1/2"  
 Raccords ø3/8" sur demande  
 Raccords spéciaux, page 279

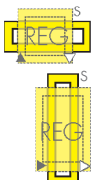

ENTRAXE RACCORDEMENTS

Modèles Horizontaux

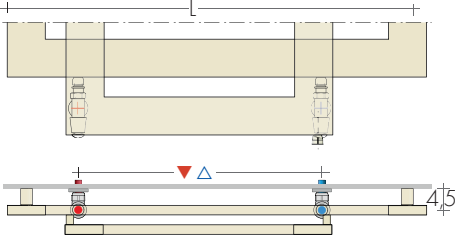

Modèles Verticaux

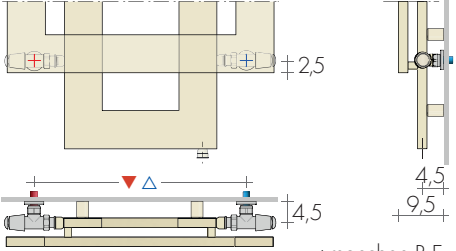

\* manchon R.E. version Mixte

CROSS-QD

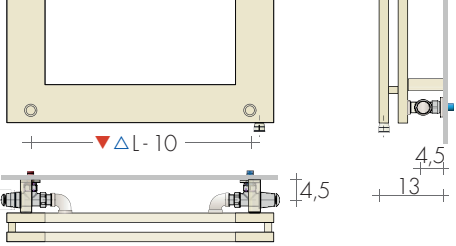

Sur demande sans supplément raccords EG ▲▽L-10cm  
Robinetts commande Laterale visible, profondeur 9,5 cm

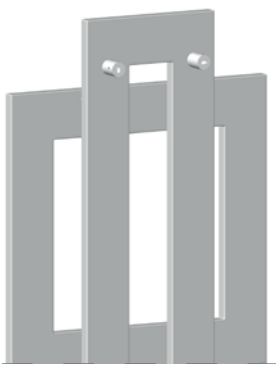

FIXATIONS B35  
Consoles comprises  
position page 64



CROSS-Q 184-48

ROBINETS CONSEILLES

KIT ROBINETS CHROMÉE avec :

- n°2 Robinets avec cônes
- n°2 Raccords (multicouche ø 16 et cuivre ø 12, 14)
- n°2 Rondelles cache-trou chromées ø 48, trou ø 16

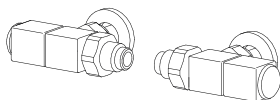

KIT ROBINETS INVERSES QUADRA  
page 271 Art. KQR 180,10€  
Couleur nuancier BREM supplément 53,40€

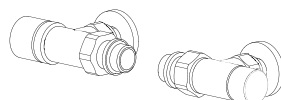

KIT ROBINET INVERSES CYL THERMOSTATISABLE  
page 273 Art. KCR 149,90€  
Couleur nuancier BREM supplément 53,40€

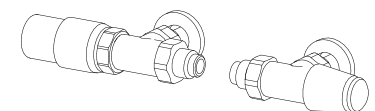
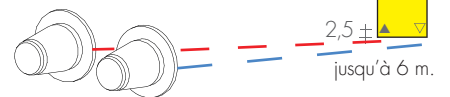

KIT ROBINETS TON INVERSES, avec TÊTE  
THERMOSTATIQUE, p. 269 Art. KTR 190,30€

# CROSS FEUILLE DOREE / D'ARGENT

## AVEC CADRES SUPERPOSES

TARIF AU 01.04.2026 +5%

design Luigi Brembilla

CROSS peut être fourni dans la version feuille dorée ou feuille d'argent, créant ainsi des compositions et des effets magiques, d'un maximum de trois éléments superposés. Il peut servir de sèche-serviettes, mais aussi de radiateur décoratif pour n'importe quelle pièce.



CROSS FO 128-48

CROSS-FO Feuille Dorée  
CROSS-FA Feuille d'Argent  
Données techniques et dessins  
page 60 et 64

MODELE	H/L cm	Feuille Dorée Feuille d'Argent €	EN 442 Δt 50 K watt
CROSS-F...	48-88	2151,20	394
CROSS-F...	48-128	2986,00	635
CROSS-F...	56-88	2239,40	429
CROSS-F...	56-152	3236,90	772
CROSS-F...	64-96	2429,10	480
CROSS-F...	64-168	3385,90	892
CROSS-F...	88-48	2111,00	394
CROSS-F...	88-56	2197,70	429
CROSS-F...	88-120	2284,70	617
CROSS-F...	128-48	2630,20	623
CROSS-F...	128-56	2962,80	656
CROSS-F...	152-56	3093,10	757
CROSS-F...	168-64	3209,40	875
CROSS-F...	184-48	3348,70	890
CROSS-F...	184-56	3492,50	956

Feuille d'argent



# CROSS BICOLOR / TRICOLOR

## AVEC CADRES SUPERPOSES

CROSS peut être fourni dans la version à plusieurs couleurs, créant ainsi de séduisantes compositions de quatre éléments superposés au plus. Il peut servir de sèche-serviettes, mais aussi de radiateur décoratif pour n'importe quelle pièce.



CROSS TRIC 152-56

INDICATION DES COULEURS  
au choix d'après le nuancier Brem  
1 - Rectangle à l'arrière (couleur ...)  
2 - Cadre supérieur ou gauche  
3 - Cadre inférieur ou droit  
4 - Cadre au centre

MODELE	H/L cm	Peintures BREM au choix €	EN 442 Δt 50 K watt
CROSS BIC	48-88	1114,10	394
CROSS BIC	48-128	1546,20	635
CROSS BIC	56-88	1159,60	429
CROSS BIC	56-152	1676,40	772
CROSS BIC	64-96	1258,10	480
CROSS BIC	64-168	1753,50	892
CROSS BIC	88-48	1093,10	394
CROSS BIC	88-56	1138,10	429
CROSS BIC	88-120	1362,00	617
CROSS BIC	128-48	1534,30	623
CROSS BIC	128-56	1601,90	656
CROSS BIC	152-56	1661,90	757
CROSS BIC	168-64	1874,30	875
CROSS BIC	184-48	2038,40	890
CROSS BIC	184-56	2114,30	956
CROSS TRIC	48-128	1652,90	635
CROSS TRIC	56-152	1792,00	772
CROSS TRIC	64-168	1889,10	892
CROSS TRIC	128-48	1640,10	623
CROSS TRIC	128-56	1712,30	656
CROSS TRIC	152-56	1776,40	757
CROSS TRIC	168-64	2005,50	875
CROSS TRIC	184-48	2181,00	890
CROSS TRIC	184-56	2262,40	956

Données techniques et dessins  
page 60 et 64

# CROSS CROM AVEC CADRES SUPERPOSES

TARIF AU 01.04.2026 + 5%

design Luigi Brembilla

CROSS CROM est réalisé dans la version chromée, créant ainsi de fascinantes compositions d'un maximum de trois éléments superposés. Il peut servir de sèche-serviettes, mais aussi de radiateur décoratif pour n'importe quelle pièce.



CROSS CROM 88-120

MODELE	HL cm	Chrome-plated standard €	EN 442			▲▼ entraxe cm	Hauteur H (H <sub>i</sub> ) cm	Largeur L (L <sub>i</sub> ) cm	Poids M Kg	Volume V dm <sup>3</sup>	VERSION MIXTE avec Résistance et manchon €	
			Δt 50 K watt	Δt 40 K watt	Δt 30 K watt						Watt	€
CROSS CROM	48-88	1790,00	339	256	179	43	48 (24)	88 (48)	7,9	4,8	300	126,20
CROSS CROM	48-128	2484,90	533	402	281	99	48 (24)	128 (104)	12,8	7,7	500	129,60
CROSS CROM	56-88	1863,60	369	279	195	51	56 (32)	88 (56)	8,6	5,2	400	127,40
CROSS CROM	56-152	2693,70	648	489	342	115	56 (32)	152 (120)	15,6	9,4	650	131,80
CROSS CROM	64-96	2021,70	413	312	218	59	64 (32)	96 (64)	9,7	5,9	400	127,40
CROSS CROM	64-168	2817,40	758	572	400	131	64 (32)	168 (136)	17,6	10,7	800	136,60
CROSS CROM	88-48	1756,80	339	256	179	37	88	48 (24)	7,9	4,8	400	127,40
CROSS CROM	88-56	1828,50	369	279	195	45	88	56 (32)	8,6	5,2	400	127,40
CROSS CROM	88-120	2188,40	531	401	280	69	88	120 (56)	12,4	7,5	500	129,60
CROSS CROM	128-48	2465,20	511	386	270	37	128	48 (24)	12,8	7,7	500	129,60
CROSS CROM	128-56	2573,90	538	406	284	45	128	56 (32)	13,5	8,2	500	129,60
CROSS CROM	152-56	2670,40	621	469	328	45	152	56 (32)	15,6	9,4	650	131,80
CROSS CROM	168-64	2786,80	733	553	387	45	168	64 (32)	18,7	11,3	650	131,80
CROSS CROM	184-48	3543,90	712	538	376	37	184	48 (24)	18,7	11,3	650	121,30
CROSS CROM	184-56	3695,80	880	664	465	45	184	56 (32)	20,0	12,1	800	125,70

Dessins page 64

Thermostats p.208-209

## REALISATIONS STANDARD

Finition et consoles chrome B35

Tolérances ± 3mm - Purgeur ø 1/8"

PRESSION MAXIMALE DE SERVICE 4 BARS

## REALISATIONS SUR DEMANDE

Réalisations sur mesure

Consoles B70 pour saillie de 14 cm

Version électrique e.Cross Crom, page 243

## RACCORDEMENTS STANDARD

REG ø 1/2"

Raccords ø 3/8" sur demande

Raccords spéciaux, page 287

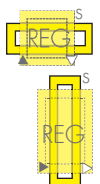

# DESSINS TECHNIQUES CROSS-Q

TARIF AU 01.04.2026 +5%

## ENTRAXE RACCORDEMENTS ET FIXATIONS (avec cadres superposés)

CrossFRAME

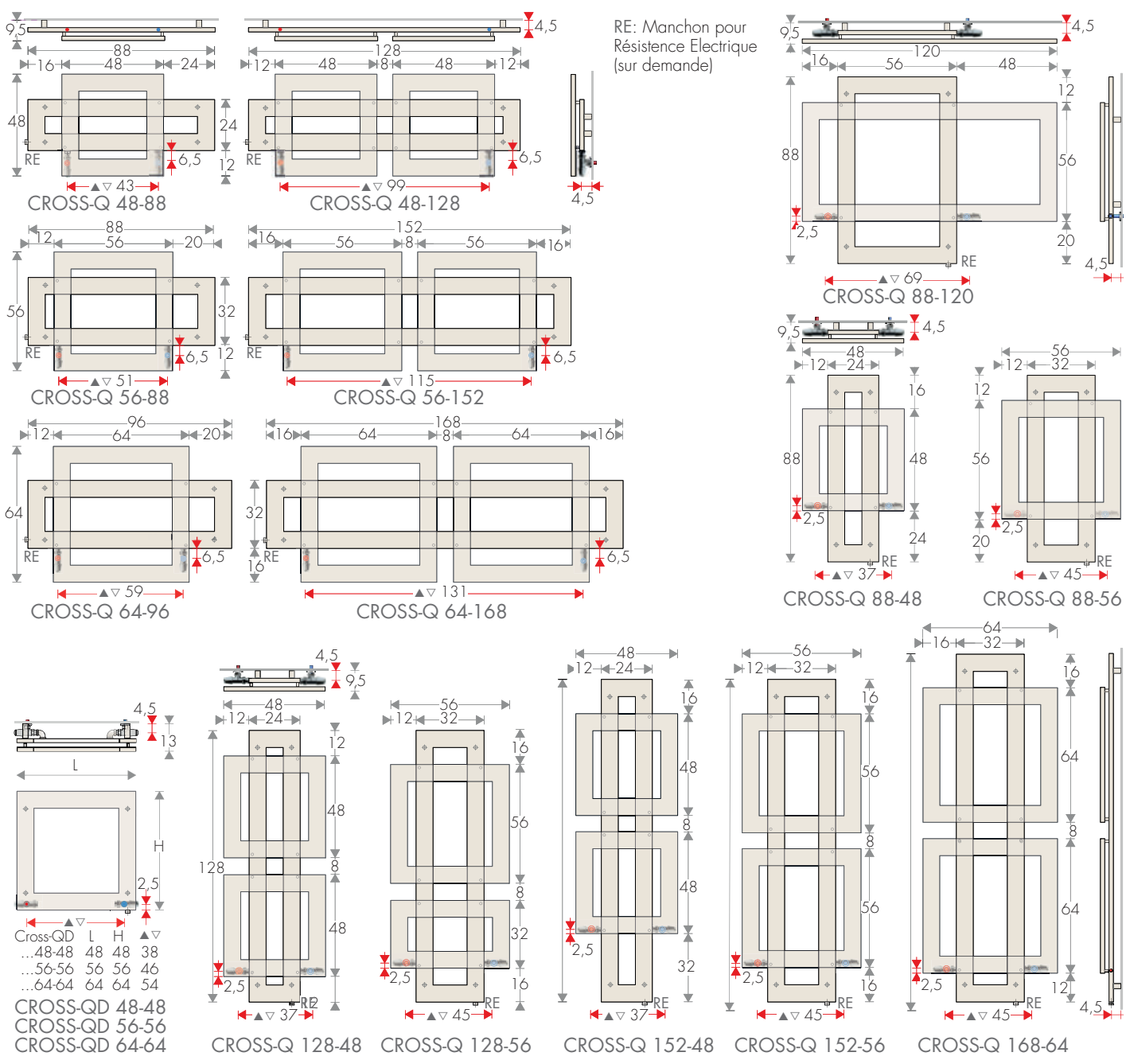

### POSITION DES CONSOLES

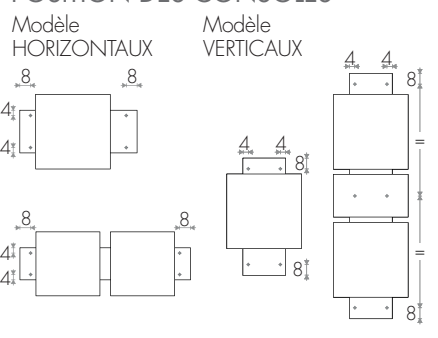

### ENTRAXE RACCORDES avec ROBINETS INVERSES

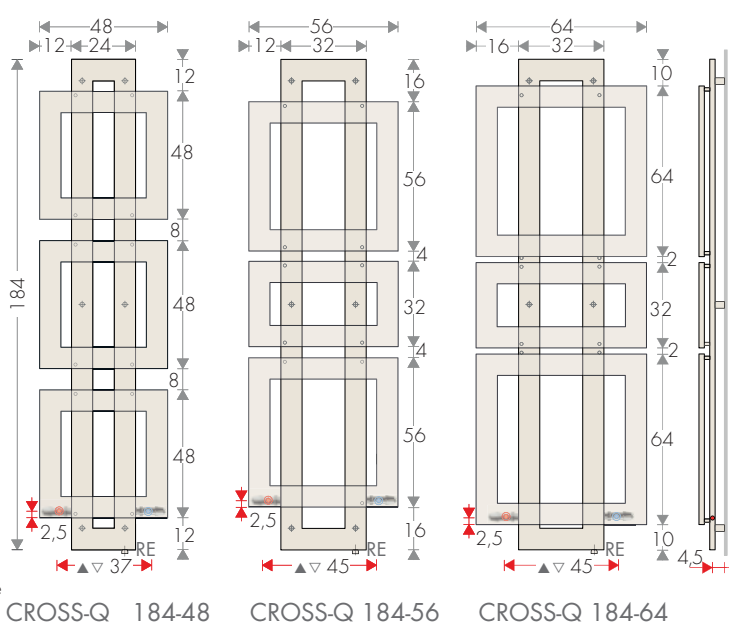

# DESSINS TECHNIQUES CROSS-R/RV TARIF AU 01.04.2026 +5%

## ENTRAXE RACCORDEMENTS ET FIXATIONS (avec cadres superposés)

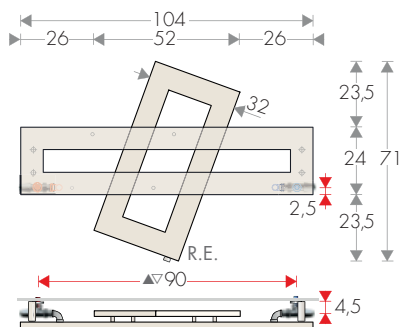

CROSS-R 70-104

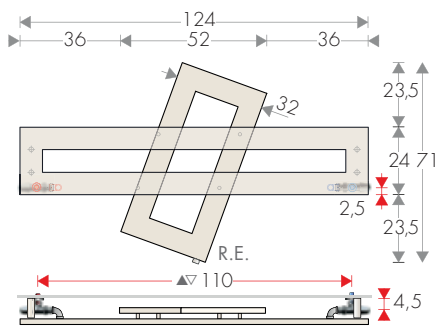

CROSS-R 70-124

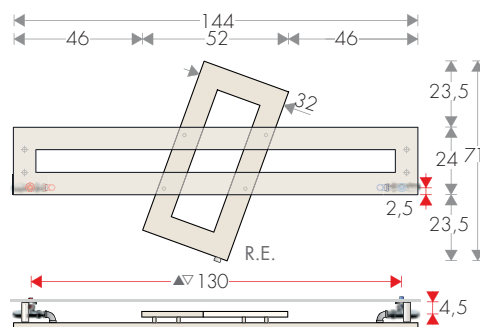

CROSS-R 70-144

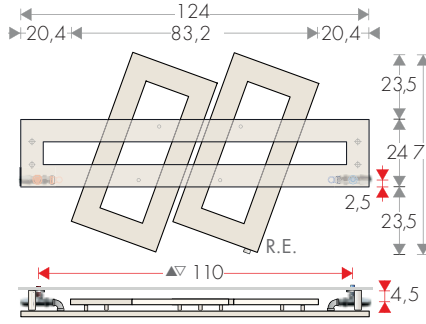

CROSS-R2 70-124

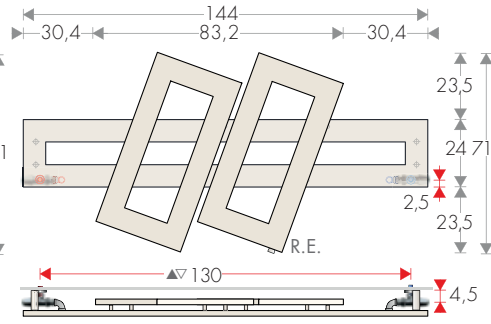

CROSS-R2 70-144

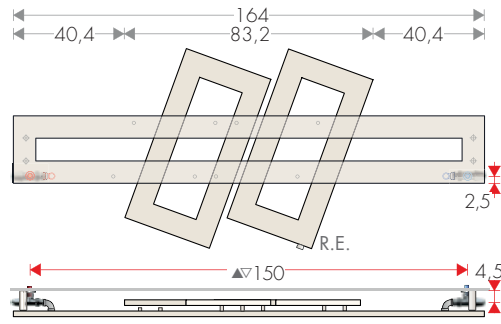

CROSS-R2 70-164

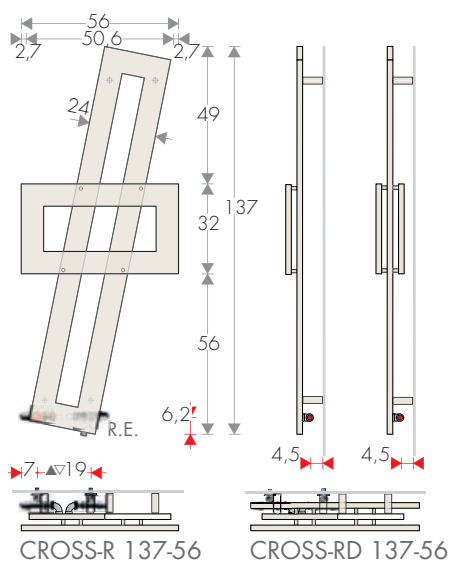

CROSS-R 137-56

CROSS-RD 137-56

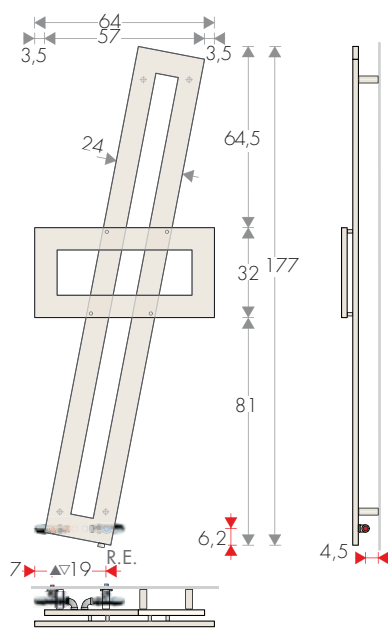

CROSS-R 177-64

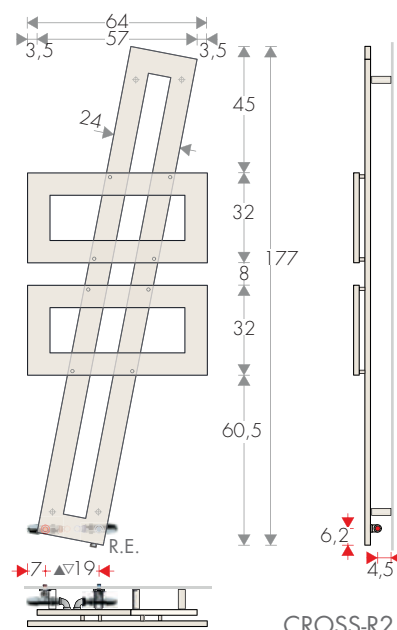

CROSS-R2 177-64

CROSS-R2 177-64

RE: Manchon pour Résistance Electrique (sur demande)

POSITION CONSOLES

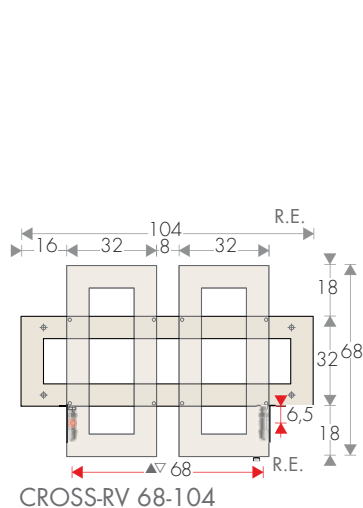
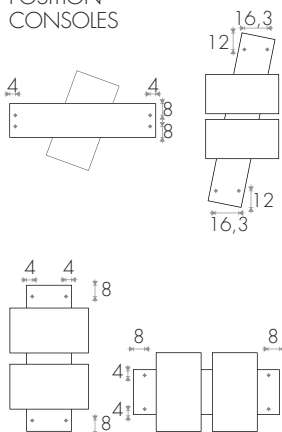

CROSS-RV 68-104

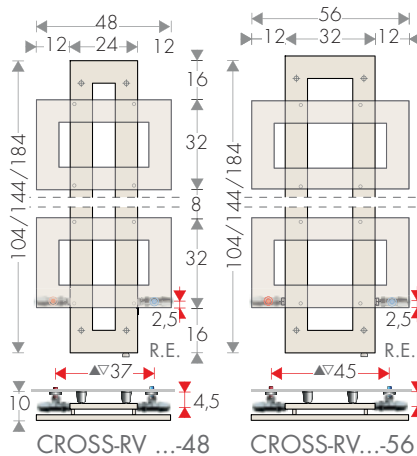

CROSS-RV ...-48

CROSS-RV...-56

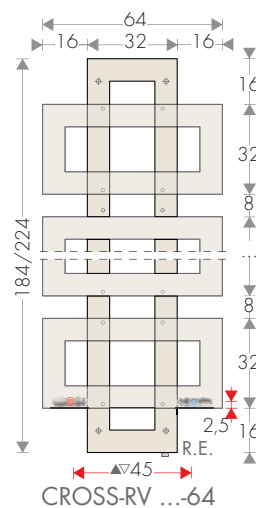

CROSS-RV ...-64

# CROSS-R AVEC RECTANGLES SUPERPOSES

TARIF AU 01.04.2026 +5%

design Luigi Brembilla

Uniquement un jeu de rectangles qui se superposent pour former un corps de chauffe

vraiment très particulier.  
On peut l'utiliser comme sèche-serviettes mais

aussi comme radiateur de forme purement décorative pour n'importe quelle pièce.

## DIMENSIONS

Largeurs : 56/64/104/124/144/164 cm

Hauteurs : 70/137/177 cm

Profondeurs : 6/10 cm

Saillie : 13 cm

DONNEES TECHNIQUES page 65

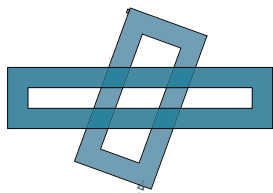
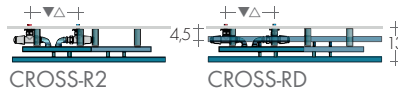

CROSS-R 70-104/124/144

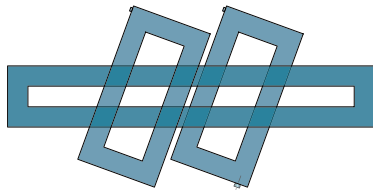

CROSS-R2 70-124/144 /164

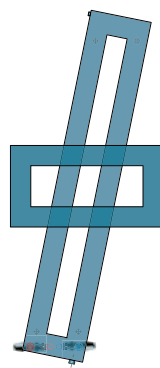

CROSS-R 137-56  
CROSS-R 177-64

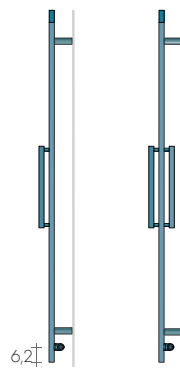

CROSS-RD 137-56

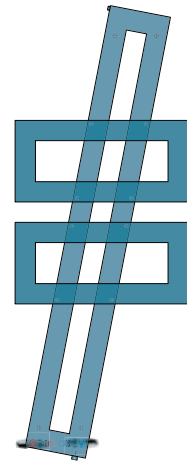

CROSS-R2 177-64

MODELE	H-L cm	Blanc standard sablé SB9016 €	Δt 50K watt	EN 442		▲▼ entraxe cm	Hauteur H cm	Largeur L cm	Poids M Kg	Volume V dm³	VERSION MIXTE avec Résistance et manchon €	
				Δt 40K watt	Δt 30K watt						Watt	€
CROSS-R	70-104	829,80	433	327	229	90	71	104	8,3	5	400	127,40
CROSS-R	70-124	908,10	478	361	253	110	71	124	9,2	5,6	500	129,60
CROSS-R	70-144	986,40	523	395	275	130	71	144	10	6,1	500	129,60
CROSS-R2	70-124	1173,20	655	494	346	110	71	124	12,6	7,6	650	131,80
CROSS-R2	70-144	1259,80	703	531	370	130	71	144	13,5	8,2	650	131,80
CROSS-R2	70-164	1443,70	758	572	400	150	71	164	14,5	8,8	800	136,60
CROSS-R	137-56	919,30	479	365	256	19	137,4	56	9,5	5,8	500	129,60
CROSS-RD	137-56	1244,00	625	479	335	19	137,4	56	12,8	7,7	650	131,80
CROSS-R	177-64	1187,20	585	445	312	19	177,4	64	11,6	7	650	131,80
CROSS-R2	177-64	1390,90	750	574	401	19	177,4	64	15,2	9,2	800	136,60
FINITION CHROMEE												
R-CROM	70-124	2152,30	402	303	212	110	71	124	12,6	7,6	400	127,40
R-CROM	137-56	2262,00	383	293	205	19	137,4	56	9,5	5,8	400	127,40

► En Stock

Thermostats p.208-209

## RÉALISATIONS STANDARD

Peinture blanc sablé SB9016- Consoles B70  
Tolérances ± 3 mm - Purgeurs ø1/8"

PRESSION MAXIMALE DE SERVICE 4 BARS

## REALISATIONS SUR DEMANDE

Peinture d'après nuancier Brem avec  
consoles en couleur B70 +15/25%

Version électrique e.Cross-R, page 222

## RACCORDEMENTS STANDARD

REG ø 1/2"

Raccords ø 3/8" sur demande

Raccordements speciaux, page 279

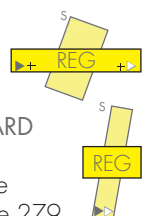

ENTRAXE RACCORDEMENTS

Modèles Horizontaux

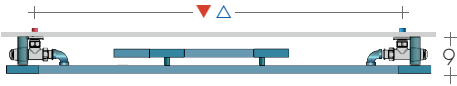
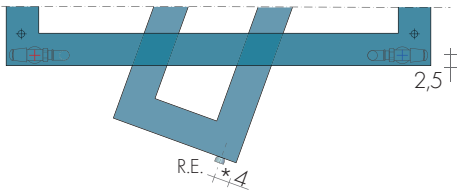

\* manchon R.E. version Mixte

Modèles Verticaux

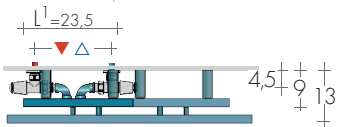
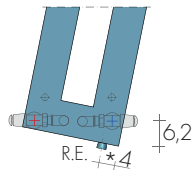

FIXATIONS

Consoles comprises consoles, page 65



R-CROM 137-56

ROBINETS CONSEILLES

KIT ROBINETS CHROMÉE avec :

- n°2 Robinets avec cônes
- n°2 Raccords (multicouche ø 16 et cuivre ø 12, 14)
- n°2 Rondelles cache-trou chromées ø 48, trou ø 16

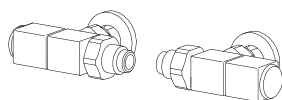

KIT ROBINETS INVERSES QUADRA page 271 Art. KQR 180,10€  
Couleur nuancier BREM supplément 53,40€

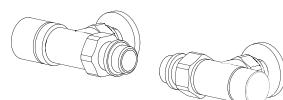

KIT ROBINET INVERSES CYL THERMOSTATISABLE page 273 Art. KCR 149,90€  
Couleur nuancier BREM supplément 53,40€

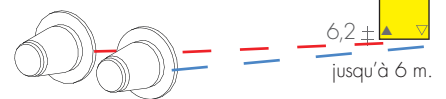

RACCORDS DISTANTS Art. REM 42,10€  
mod. horizontaux entraxe ▲▽ L - 6  
mod. verticaux entraxe L<sup>I</sup> - 6  
Robinets DISTANTS page 274

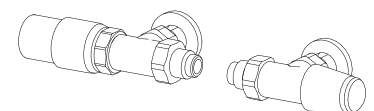

KIT ROBINETS TON INVERSES, avec TÊTE THERMOSTATIQUE, p. 269 Art. KTR 190,30€

# CROSS-RV AVEC RECTANGLES SUPERPOSES

TARIF AU 01.04.2026 +5%

design Luigi Brembilla

Une composition régulière faite uniquement de rectangles qui se superposent en formant

un corps de chauffe vraiment linéaire. On peut l'utiliser comme sèche-serviettes mais

aussi comme radiateur de forme purement décorative pour n'importe quelle pièce.

## DIMENSIONS

largeurs : 48/56/64/104 cm

Hauteurs : 68/104/144/184/208/224 cm

Profondeurs : 6 cm

Saillie : 9,5 cm

DONNEES TECHNIQUES page 65

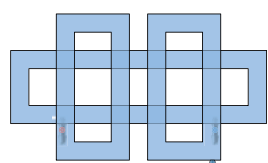

CROSS-RV 68-104

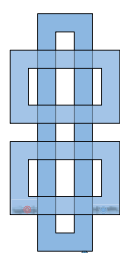
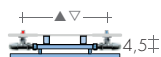

CROSS-RV 104-..

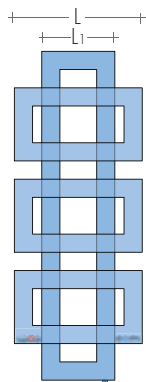

CROSS-RV 144-..

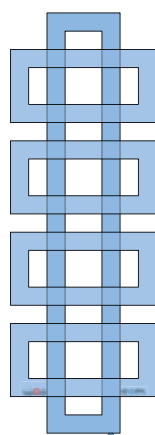

CROSS-RV 184-..

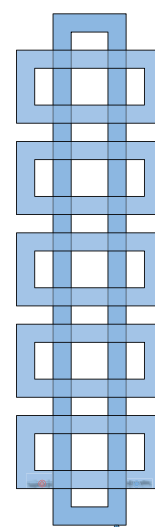

CROSS-RV 224-64  
CROSS-RV\* 208-64

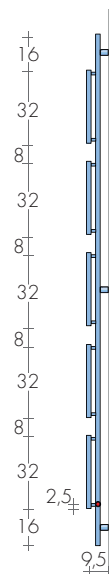

MODELE	HL cm	Blanc standard sablé SB 9016 €	EN 442			▲ ▼ entraxe cm	Hauteur H cm	Largeur L (L1) cm	Poids M Kg	Volume V dm³	VERSION MIXTE avec Résistance et manchon €	
			Δt 50K watt	Δt 40K watt	Δt 30K watt						Watt	€
CROSS-RV	68-104	1085,20	611	461	321	68	68	104 (72)	12,1	7,3	650	131,80
CROSS-RV	104-48	977,60	509	384	267	37	104	48 (24)	10,4	6,3	500	129,60
CROSS-RV	104-56	1009,20	560	422	294	45	104	56 (32)	11,4	6,9	650	121,30
CROSS-RV	144-48	1249,70	729	550	383	37	144	48 (24)	14,5	8,8	800	125,70
CROSS-RV	144-56	1289,30	797	601	419	45	144	56 (32)	15,9	9,6	800	125,70
CROSS-RV	184-48	1523,40	923	696	485	37	184	48 (24)	19,4	11,7	900	129,00
CROSS-RV	184-56	1570,90	1005	758	528	45	184	56 (32)	21,1	12,8	900	129,00
CROSS-RV	184-64	1612,00	1071	808	563	45	184	64 (32)	22,5	13,6	1200	136,70
CROSS-RV	224-64	1700,40	1293	975	679	45	224	64 (32)	28,1	16,9	1200	136,70
CROSS-RV*	208-64	1652,40	1261	951	662	45	208	64 (32)	28,1	16,9	1200	136,70

\*Distance entre les rectangles 4 cm

AUTRES DIMENSIONS sur demande

Thermostats p.208-209

## REALISATIONS STANDARD

Peinture blanc sablé SB9016- Consoles B35

Tolérances ± 3 mm - Purgeurs ø1/8"

PRESSION MAXIMALE DE SERVICE 4 BARS

## REALISATIONS SUR DEMANDE

Peinture d'après nuancier Brem avec consoles

en couleur B35

Version électrique, sur demande

+15/25%

## RACCORDEMENTS STANDARD

REG ø 1/2"

Raccords ø 3/8", sur demande

Raccordements speciaux, p. 279

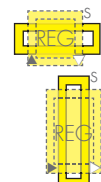

ENTRAXE RACCORDEMENTS

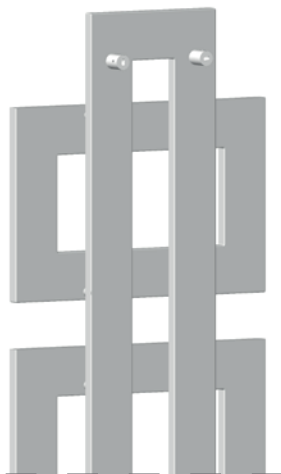
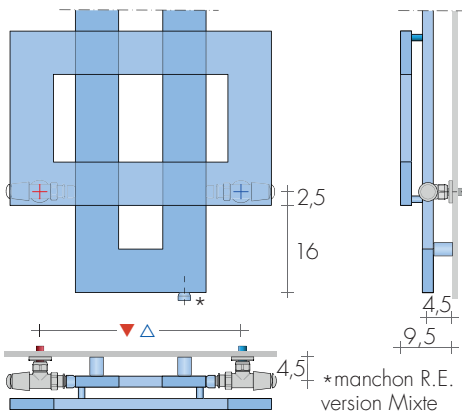

**FIXATIONS**  
Consoles comprises  
position page 65



CROSS-RV 184-56

ROBINETS CONSEILLES

KIT ROBINETS CHROMÉE avec :

- n°2 Robinets avec cônes
- n°2 Raccords (multicouche ø 16 et cuivre ø 12, 14)
- n°2 Rondelles cache-trou chromées ø 48, trou ø 16

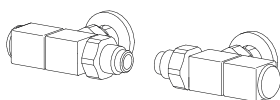

KIT ROBINETS INVERSES QUADRA  
page 271 Art. KQR 180,10€  
Couleur nuancier BREM supplément 53,40€

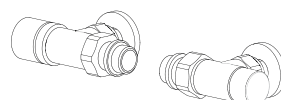

KIT ROBINET INVERSES CYL THERMOSTATISABLE  
page 273 Art. KCR 149,90€  
Couleur nuancier BREM supplément 53,40€

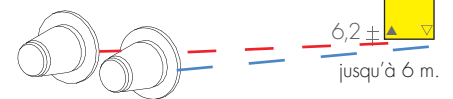

RACCORDS DISTANTS Art. REM 42,10€  
mod. horizontaux entraxe ▲▼ L - 6  
mod. verticaux entraxe ▲▼ L<sup>1</sup> - 6  
Robinets DISTANTS page 274

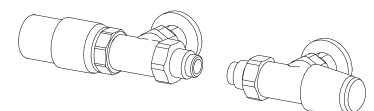

KIT ROBINETS TON INVERSES, avec TÊTE  
THERMOSTATIQUE, p. 269 Art. KTR 190,30€

design Luigi Brembilla

ESSEN: le sèche-serviettes à la géométrie simple, réalisé avec une seule section de tube,

pour obtenir soit une esthétique intrigante, soit d'excellents rendements. Un grand cadre

remplace les collecteurs traditionnels et garantit des hauts rendements calorifiques.

## DIMENSIONS

Largeurs : 40 / 52 / 64 / 126 cm

Hauteurs : 72 / 104 / 136 / 168 / 200 cm

Profondeurs : 2 / Essen Plus 8,5 cm

Saillies : 9 cm / Essen Plus 10 cm

ESSEN PLUS avec tubes chauffants à l'arrière

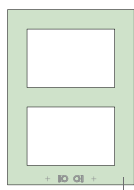

ESSEN 72-..

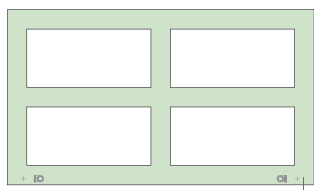

ESSEN 72-126

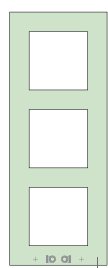

ESSEN 104-..

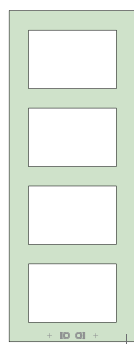

ESSEN 136-..

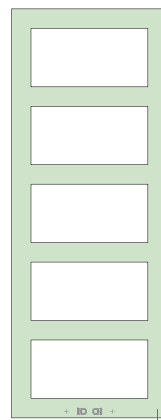

ESSEN 168-..

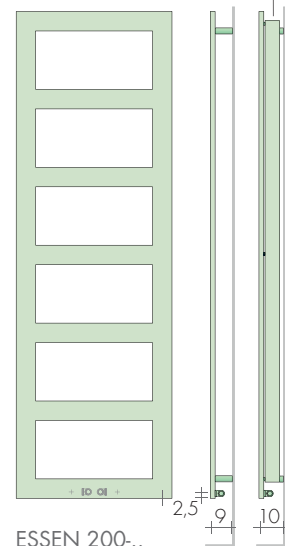

ESSEN 200-..

MODELE	H/L cm	Blanc standard sablé SB9016 €	EN442			▲ ▼ entraxe cm	Hauteur H cm	Largeur L cm	Poids M Kg	Volume V dm <sup>3</sup>	VERSION MIXTE avec Résistance et manchon	
			Δt 50 K watt	Δt 40 K watt	Δt 30 K watt						Watt	€
ESSEN	72-40	632,10	238	180	125	19	72	40	4,7	2,8	250	125,10
ESSEN	72-52	657,70	277	209	146	19	72	52	5,4	3,3	300	126,20
ESSEN PLUS	72-52	822,10	420	319	221	19	72	52	8,9	5,5	400	127,40
ESSEN	72-126	943,30	575	439	303	112	72	126	11,3	6,8	650	131,80
ESSEN	104-52	730,50	387	292	204	19	104	52	7,6	4,6	400	127,40
ESSEN PLUS	104-40	828,00	519	332	274	19	104	40	11,1	6,8	500	129,60
ESSEN	136-40	787,90	431	325	227	19	136	40	8,5	5,1	400	127,40
ESSEN	136-52	822,50	497	375	262	19	136	52	9,8	5,9	500	129,60
ESSEN PLUS	136-40	1069,20	668	504	352	19	136	40	14,2	8,8	650	131,80
ESSEN PLUS	136-52	1183,50	743	571	392	19	136	52	15,8	9,7	800	136,60
ESSEN PLUS	136-64	1202,40	819	625	432	19	136	64	17,3	10,7	800	136,60
ESSEN	168-40	930,30	528	399	278	19	168	40	10,4	6,3	500	129,60
ESSEN	168-52	972,40	607	458	320	19	168	52	11,9	7,2	650	131,80
ESSEN	168-64	992,90	686	518	362	19	168	64	13,5	8,2	650	131,80
ESSEN PLUS	168-40	1202,70	816	518	430	19	168	40	17,4	10,7	800	136,60
ESSEN PLUS	168-52	1312,50	905	616	477	19	168	52	19,2	11,8	900	140,20
ESSEN	200-40	1082,50	625	701	329	19	200	40	12,3	7,4	650	131,80
ESSEN	200-64	1127,50	810	472	427	19	200	64	15,9	9,6	800	136,60
FINITION CHROMEE												
ESSEN CROM	104-52	1606,40	333	251	175	19	104	52	7,6	4,6	300	126,20
ESSEN CROM	136-52	1928,80	427	322	225	19	136	52	9,8	5,9	400	127,40
ESSEN CROM	168-52	2138,60	522	394	275	19	168	52	11,9	7,2	500	129,60
ESSEN CROM	168-64	2184,30	590	445	311	19	168	64	13,5	8,2	650	131,80

FINITION FEUILLE DORÉE/ARGENT

Supplément : le prix standard x 1,05

► En Stock

Thermostats p.208-209

## RÉALISATIONS STANDARD

Peinture blanc sablé SB9016 - Consoles B..  
Tolérances ± 3 mm - Purgeurs ø1/8"

PRESSION MAXIMALE DE SERVICE 4 BARS

## REALISATIONS SUR DEMANDE

Peinture d'après nuancier Brem avec consoles  
en couleur +1,5/25%

Version électrique e.Essen, page 225

## RACCORDS STANDARD REG ø1/2"

Sur demande, ESSEN avec saillie  
5,5cm et raccords EG ø3/8"

Raccordements spéciaux, page 279



ENTRAXE RACCORDEMENTS

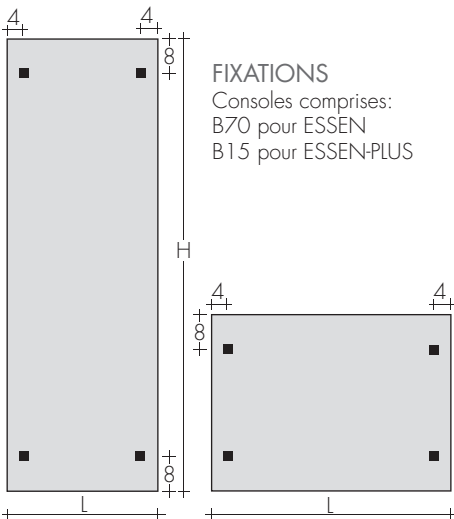
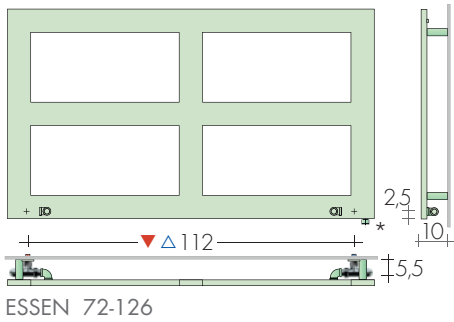
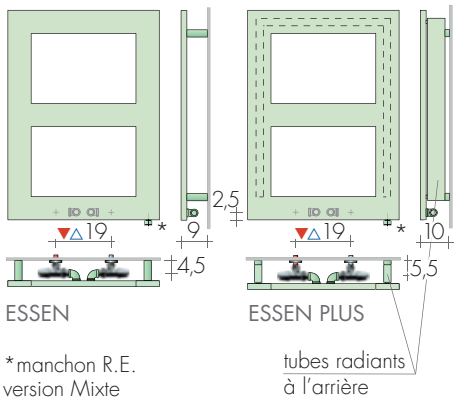

CrossFRAME

ROBINETS CONSEILLES

KIT ROBINETS CHROMÉE avec :

- n°2 Robinets avec cônes
- n°2 Raccords (multicouche ø 16 et cuivre ø 12, 14)
- n°2 Rondelles cache-trou chromées ø 48, trou ø 16

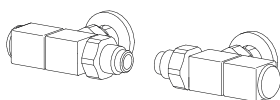

KIT ROBINETS INVERSES QUADRA  
page 271 Art. KQR 180,10€  
Couleur nuancier BREM supplément 53,40€

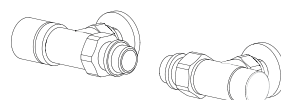

KIT ROBINETS INVERSES CYL THERMOSTATISABLE  
page 273 Art. KCR 149,90€  
Couleur nuancier BREM supplément 53,40€

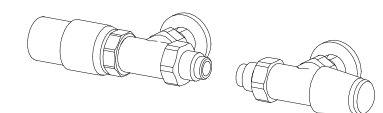
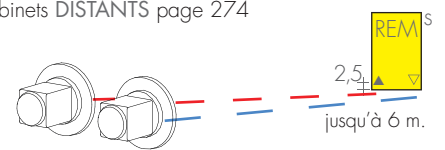

KIT ROBINETS TON INVERSES, avec TÊTE THERMOSTATIQUE, p. 269 Art. KTR 190,30€

design Luigi Brembilla

FIT: le sèche-serviettes à la géométrie simple, réalisé avec une seule section de tube,

pour obtenir soit une esthétique intrigante, soit d'excellents rendements. Un grand cadre

remplace les collecteurs traditionnels et garantit des hauts rendements calorifiques.

## DIMENSIONS

Largeurs : 28 / 40 / 48 / 56 / 64 cm

Hauteurs : 88 / 108 / 128 / 148 / 168 / 188 cm

Profondeurs : 2 cm

Saillies : 9 cm

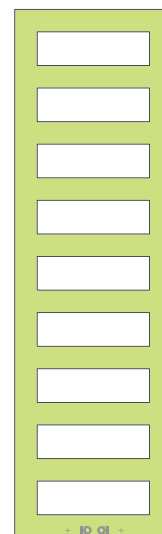
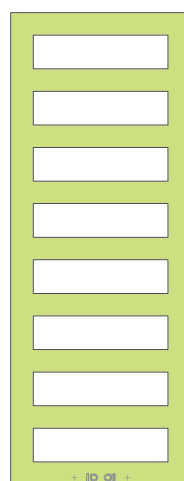
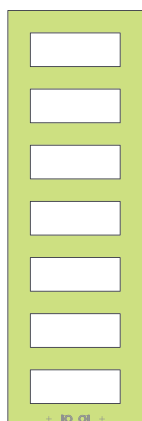
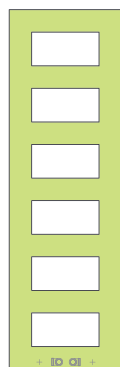
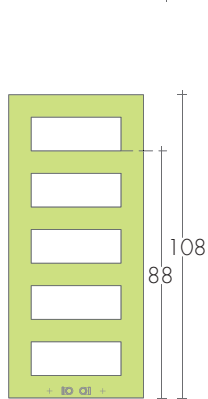
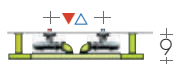

FIT 88-48  
FIT 108-48

FIT 128-..

FIT 148-48

FIT 168-28

FIT 168-..

FIT 188-56

MODELE	H/L cm	Blanc standard sablé SB9016 €	EN442			▲▼ entraxe cm	Hauteur H cm	Largeur L cm	Poids M Kg	Volume V dm <sup>3</sup>	VERSION MIXTE avec Résistance et manchon	
			Δt 50K watt	Δt 40K watt	Δt 30K watt						Watt	€
FIT	88-48	704,30	393	296	206	19	88	48	7,3	4,4	400	127,40
FIT	108-48	747,90	477	359	249	19	108	48	8,8	5,3	500	129,60
FIT	128-40	777,70	496	373	259	19	128	40	9,2	5,6	500	129,60
FIT	128-56	877,90	627	472	328	19	128	56	11,6	7,0	650	131,80
FIT	148-48	904,40	646	486	338	19	148	48	11,9	7,2	650	131,80
FIT	168-28	909,40	519	391	271	19	168	28	9,6	5,8	500	129,60
FIT	168-40	940,60	646	486	338	19	168	40	11,9	7,2	650	131,80
FIT	168-56	1002,80	814	613	426	19	168	56	15,0	9,1	800	136,60
FIT	168-64	1017,00	899	677	470	19	168	64	16,6	10,1	900	140,20
FIT	188-56	1067,80	908	684	475	19	188	56	16,8	10,2	900	140,20

FINITION FEUILLE DORÉE/ARGENT

Supplément : le prix standard x 1,05

Thermostats p.208-209

## RÉALISATIONS STANDARD

Peinture blanc sablé SB9016- Consoles B70

Tolérances ± 3 mm - Purgeurs ø1/8"

PRESSION MAXIMALE DE SERVICE 4 BARS

## REALISATIONS SUR DEMANDE

Peinture d'après nuancier Brem avec consoles

en couleur B70

Version électrique e.Fit, page 226

## RACCORDS STANDARD REG ø1/2"

Sur demande, FIT avec saillie

5,5cm et raccords EG ø3/8"

Raccordements spéciaux, page 279



ENTRAXE RACCORDEMENTS

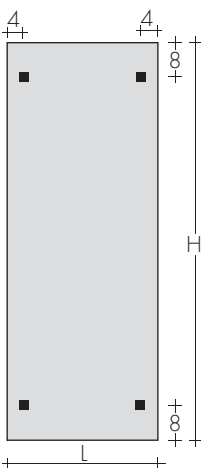
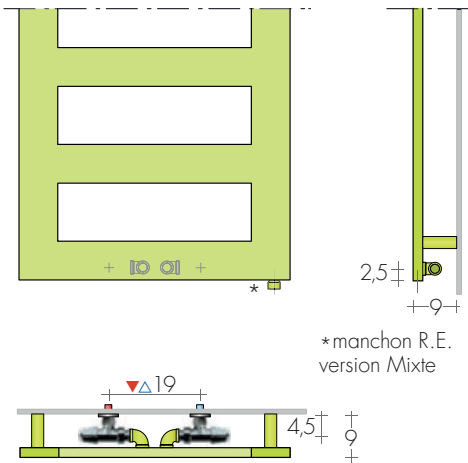

FIXATIONS  
Consoles B70 comprises.



CrossFRAME

ROBINETS CONSEILLES

KIT ROBINETS CHROMÉE avec :

- n°2 Robinets avec cônes
- n°2 Raccords (multicouche ø 16 et cuivre ø 12, 14)
- n°2 Rondelles cache-trou chromées ø 48, trou ø 16

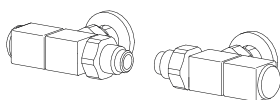

KIT ROBINETS INVERSES QUADRA  
page 271 Art. KQR 180,10€  
Couleur nuancier BREM supplément 53,40€

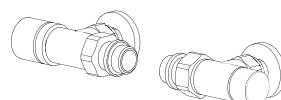

KIT ROBINET INVERSES CYL THERMOSTATISABLE  
page 273 Art. KCR 149,90€  
Couleur nuancier BREM supplément 53,40€

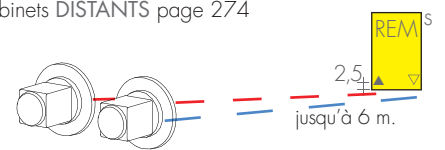

RACCORDS DISTANTS Art. REM 42,10€  
Entraxe raccord à l'arrière du radiateur: ▲▽ L-6 cm  
Robinets DISTANTS page 274

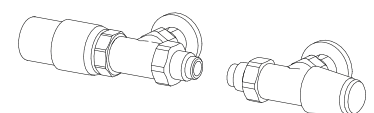

KIT ROBINETS TON INVERSES, avec TÊTE  
THERMOSTATIQUE, p. 269 Art. KTR 190,30€

design Luigi Brembilla

FREE est une barre chauffante à tube rectangulaire à fixer avec une grande flexibilité et

librement sur le mur. Il peut être utilisée seule ou associée à des radiateurs avec saillie maxi-

male de 6 cm, tels que, par exemple, Clak, Egon, Form, Cross-V, Cross-G.

## DIMENSIONS

Largeurs : 54/64/84/104/124/144/164 cm

Hauteurs : 24 cm

Profondeurs : 12 cm

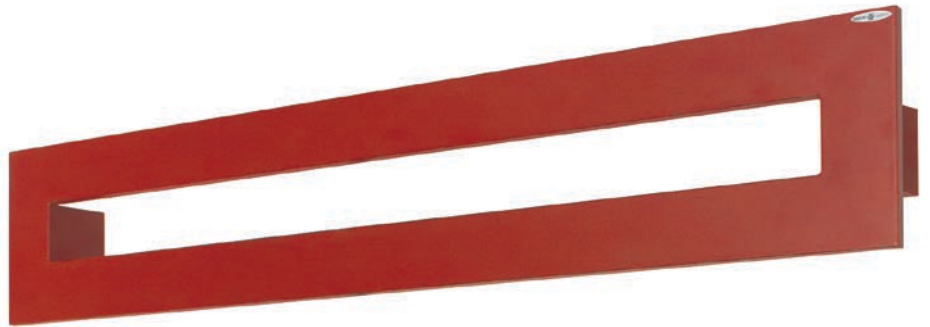

CrossFRAME

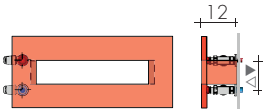

FREE 24-54

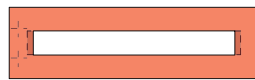

FREE 24-84

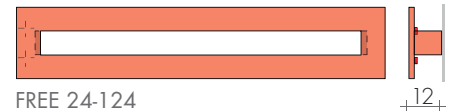

FREE 24-124

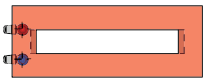

FREE 24-64

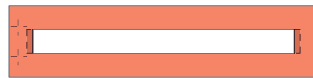

FREE 24-104

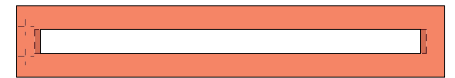

FREE 24-144 / 24-164

MODELE	Hl cm	Blanc standard sablé SB9016 €	EN 442			▲▼ entraxe cm	Hauteur H cm	Largeur L cm	Poids M Kg	Volume V dm <sup>3</sup>	VERSION MIXTE avec Résistance et manchon	
			Δt 50K watt	Δt 40K watt	Δt 30K watt						Watt	€
FREE	24-54	333,00	130	95	68	10	24	54	2,6	1,7	-	-
FREE	24-64	351,70	158	119	83	10	24	64	3,0	1,9	-	-
FREE	24-84	392,20	202	153	106	10	24	84	3,9	2,4	250	125,10
FREE	24-104	432,80	246	186	129	10	24	104	4,7	2,9	250	125,10
FREE	24-124	473,30	290	219	153	10	24	124	5,5	3,5	300	126,20
FREE	24-144	514,00	334	252	176	10	24	144	6,4	4,0	300	126,20
FREE	24-164	554,70	378	285	199	10	24	164	7,3	4,5	400	127,40

Longueurs personnalisées disponibles sur demande    En Stock    Thermostats p.208-209

### Version ELECTRIQUE / MIXTE

POSITION RESISTANCE  
Résistance horizontale en (D)  
Sur demande R.E. à gauche



### RÉALISATIONS STANDARD

Peinture blanc sablé SB9016 avec consoles  
Tolérances ± 3 mm - Purgeurs ø1/8"

PRESSION MAXIMALE DE SERVICE 4 BARS

### REALISATIONS SUR DEMANDE

Peinture Brem - consoles en couleur +15/25%

Autres dimensions sur demande

Version électrique e.Free, p.229

### RACCORDEMENTS STANDARD

AC ø 1/2"

Raccords ø3/8" sur demande

Raccords speciaux, page 279



ENTRAXE RACCORDEMENTS

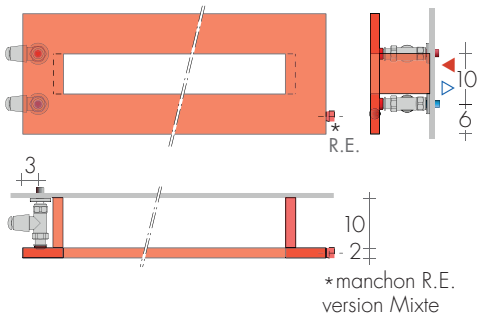

Sur demande, branchements à droite ou personnalisés.

FIXATIONS  
Consoles comprises

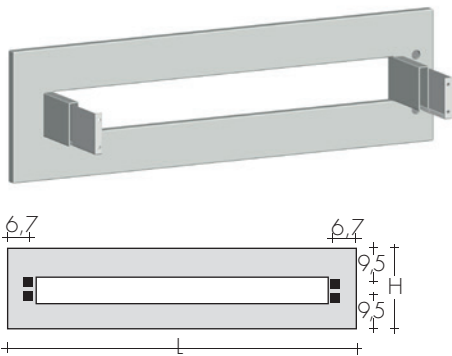

ROBINETS CONSEILLES

- KIT ROBINETS CHROMÉE avec :
- n°2 Robinets avec cônes
  - n°2 Raccords (multicouche ø 16 et cuivre ø 12, 14)
  - n°2 Rondelles cache-trou chromées ø 48, trou ø 16

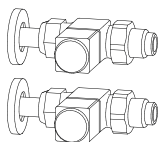

KIT ROBINETS mod. QUADRA DROITS  
page 271 Art. KQD 190,00€  
Couleur nuancier BREM supplément 53,40€

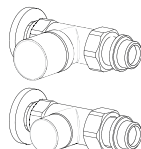

KIT ROBINETS DROITS mod. CYL thermostatisable  
finition chromée, p. 273 Art. KCD 158,80€  
Couleur nuancier BREM supplément 53,40€

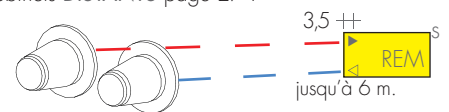

RACCORDS DISTANTS Art. REM 42,10€  
Entraxe raccord à l'arrière: AC ▲▽ 10cm  
Robinets DISTANTS page 274

KIT ROBINETS mod. TON DROITS, avec tête  
THERMOSTATIQUE, p. 269 Art. KTD 202,40€



design Luigi Brembilla

KORE PLUS, un cadre, élégant et essentiel, ajouté par un profil à l'arrière pour améliorer

les rendements thermiques. De série les modèles verticaux sont en outre enrichis de

tubes radiants pour loger les lingettes. Grand effet décor, tout à fait insolite.

## DIMENSIONS

Largeurs 54 / 124 cm  
Hauteurs 55 / 98 / 140 / 180 cm  
Profondeurs 8 cm  
Saillie 9,5 cm

KORE-P avec tubes chauffants à l'arrière

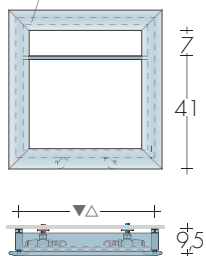

KORE-P 55 - 54

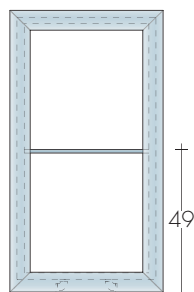

KORE-P 98 - 54

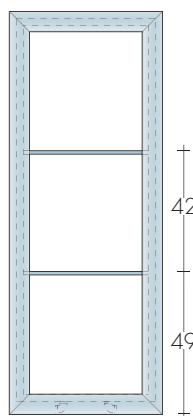

KORE-P 140 - 54

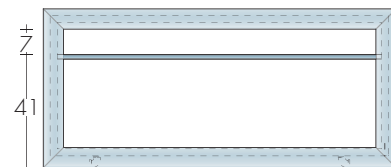

KORE-P 55 - 124

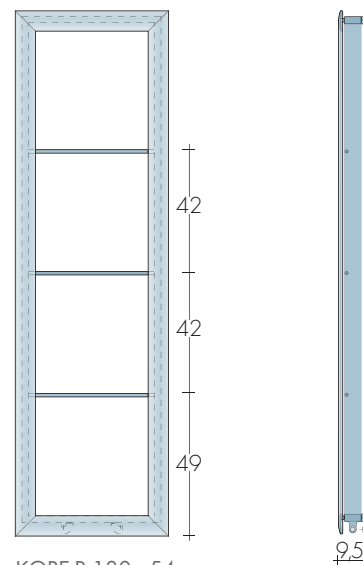

KORE-P 180 - 54

MODELE	H/L cm	Blanc standard sablé SB 9016 €	Δt 50K watt	EN 442 Δt 40K watt	Δt 30K watt	▲ ▼ entraxe cm	Hauteur H cm	Largeur L cm	Poids M Kg	Volume V dm <sup>3</sup>	VERSION MIXTE avec Résistance et manchon Watt €	
KORE-P	55-124	658,80	464	349	243	100	55	124	11,7	5,6	500	129,60
KORE-P	55-54	493,20	266	200	139	30	55	54	6,7	3,2	300	126,20
KORE-P	98-54	567,70	388	292	203	30	98	54	9,8	4,6	400	127,40
KORE-P	140-54	687,10	507	382	265	30	140	54	12,8	6,1	500	129,60
KORE-P	180-54	738,90	621	468	325	30	180	54	15,7	7,4	650	131,80

\*Prévoir : La vanne mixte ou le T p.207  
Thermostats p.208-209

PRESSION MINIMALE DE SERVICE 1,5 Bars

## RÉALISATIONS STANDARD

Peinture blanc sablé SB9016 consoles blanches  
B15 - Purgeur ø 1/8" - Tolérances ± 3mm  
PRESSION MAXIMALE DE SERVICE 3 BAR

## RÉALISATIONS SUR DEMANDE

Peinture d'après nuancier Brem avec  
consoles B15 colorées +15/25%  
Version électrique e.Kore, page 237

## RACCORDEMENT STANDARD

REG ø 1/2"  
Raccords ø 3/8" sur demande  
Raccordements spéciaux, p.279



## ENTRAXE RACCORDEMENTS

KORE PLUS raccords avec robinets inversée ø 1/2"

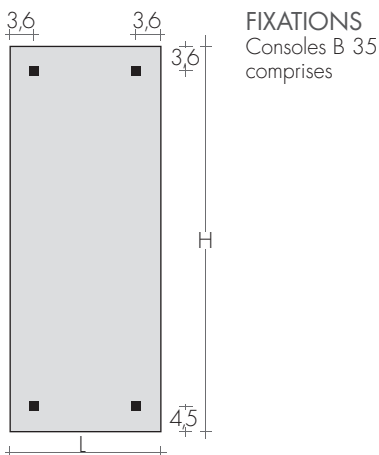
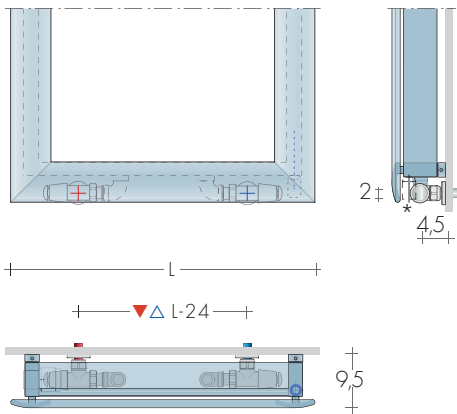

**FIXATIONS**  
Consoles B 35  
comprises



KORE-P 140-54

## ROBINETS CONSEILLES

KIT ROBINETS CHROMÉE avec :

- n°2 Robinets avec cônes
- n°2 Raccords (multicouche ø 16 et cuivre ø 12, 14)
- n°2 Rondelles cache-trou chromées ø 48, trou ø 16

FINITIONS SPECIALES page 267

Finitions Or, Bronze, Nickel brossé, pour 2 robinettes

KIT Raccords NICKEL brossé suppl. Art.RN 30,50€

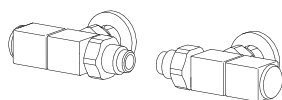

KIT ROBINETS INVERSES QUADRA  
page 271 Art. KQR 180,10€  
Couleur nuancier BREM supplément 53,40€

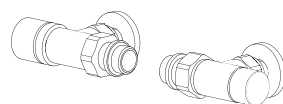

KIT ROBINET INVERSES CYL THERMOSTATISABLE  
page 273 Art. KCR 149,90€  
Couleur nuancier BREM supplément 53,40€

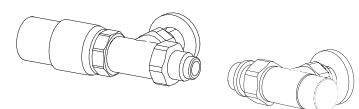

KIT ROBINETS CYL INVERSES, avec TÊTE (p.266)  
THERMOSTATIQUE, p.273 Art. KTR 183,40€  
Couleur nuancier BREM supplément 53,40€

design Pietro Facheris

PIT est un porte-serviettes, élégant et minimaliste, avec trois rectangles rayonnants

superposés. L'espace est optimisé par la multiplication de la puissance thermique, et les

sections rectangulaires forment trois appuis pour les serviettes.

## DIMENSIONS

Largeurs : 32/40/48/56/126 cm  
 Hauteurs : 60/72/99/132/176 cm  
 Profondeurs : 4,5 / 8 cm  
 Saillies : 11,5 cm

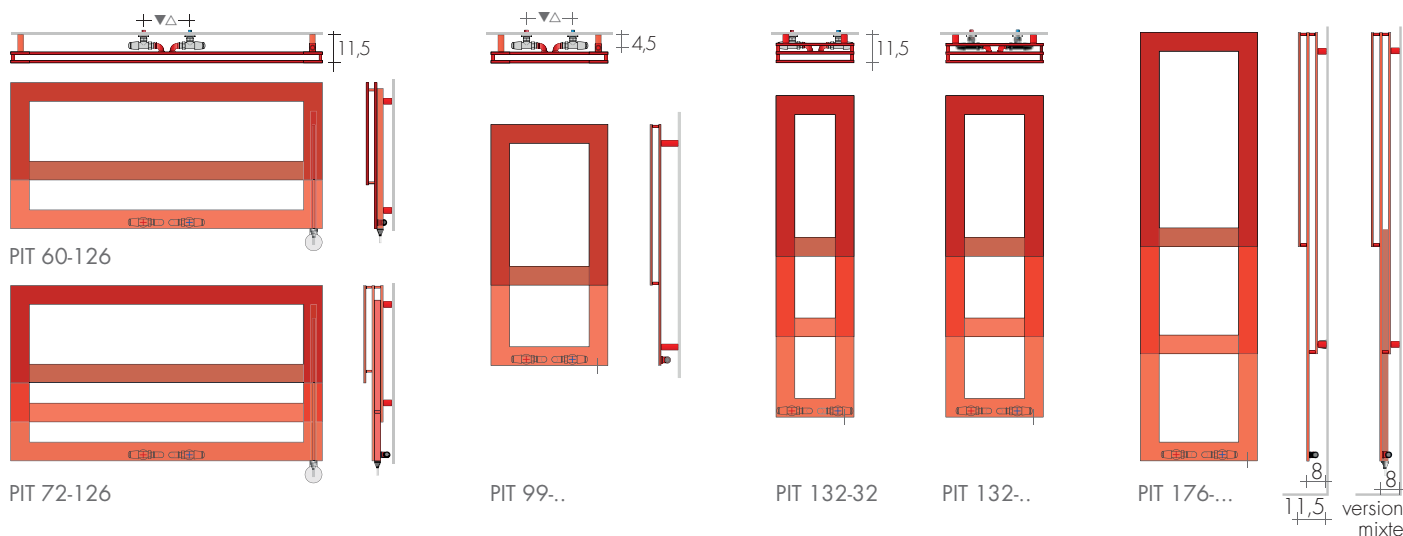

MODELE	H-L cm	Blanc standard sablé SB9016 €	Δt 50 K watt	EN442 Δt 40 K watt	Δt 30 K watt	▲▼ entraxe cm	Hauteur H cm	Largeur L cm	Poids M Kg	Volume V dm <sup>3</sup>	VERSION MIXTE avec Résistance et collecteur	
											Watt	€
PIT	60-126	989,30	588	444	310	19	60	126	11,7	3,5	650	213,10
PIT	72-126	1209,80	900	680	474	19	72	126	17,8	5,5	900	221,50
PIT	99-40	688,80	369	279	194	19	99	40	7,7	2,3	400	208,70
PIT	99-48	745,40	403	304	212	19	99	48	8,3	2,5	400	208,70
PIT	132-32	981,10	567	428	298	19	132	32	12,3	3,7	500	210,90
PIT	132-40	1015,40	613	463	323	19	132	40	13,2	4,0	650	213,10
PIT	132-48	1049,40	660	498	347	19	132	48	14,0	4,2	650	213,10
PIT	176-32	1133,30	750	566	395	19	176	32	16,0	4,8	800	217,90
PIT	176-40	1167,50	796	601	419	19	176	40	16,9	5,1	800	217,90
PIT	176-48	1201,80	843	636	444	19	176	48	17,8	5,3	900	221,50
PIT	176-56	1239,80	889	671	468	19	176	56	18,6	5,6	900	221,50

► En stock

Thermostats p.208-209

## REALISATIONS STANDARD

Peinture blanc sablé SB9016 - avec consoles  
 Tolérances ± 3 mm - Purgeurs ø1/8"  
 PRESSION MAXIMALE DE SERVICE 4 BARS

## REALISATIONS SUR DEMANDE

Peinture d'après nuancier Brem avec  
 consoles B. en couleur +15/25%  
 Version électrique e.PIT, page 248

## RACCORDEMENTS STANDARD REG ø 1/2"

Raccordements speciaux, p.279



ENTRAXE RACCORDEMENTS

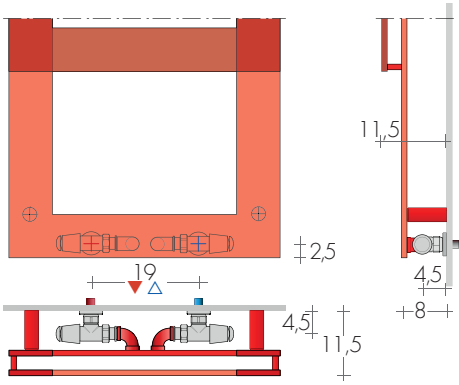

\*VERSIONS MIXTES modèles verticaux, seulement avec raccords EG ▲▽ 5cm et robinets equerres

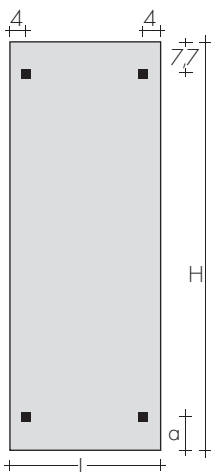
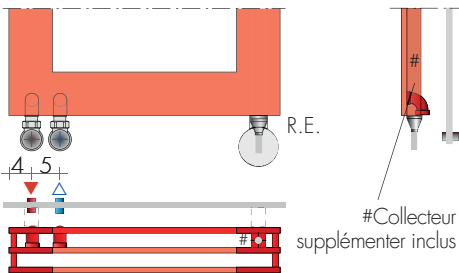

FIXATIONS  
Consoles comprises

Modèle	a cm	consoles
PIT 60-126	7,7	B70
PIT 72-126	22	B35
PIT 99-...	7,7	B70
PIT 132-...	37	B35
PIT 176-...	47	B35



PIT 176-40

CrossFRAME

ROBINETS CONSEILLES

KIT ROBINETS CHROMÉE avec :

- n°2 Robinets avec cônes
- n°2 Raccords (multicouche ø 16 et cuivre ø 12, 14)
- n°2 Rondelles cache-trou chromées ø 48, trou ø 16

FINITIONS SPECIALES

page 267  
Finitions Or, Bronze, Nickel brossé, pour 2 robinettes  
KIT Raccords NICKEL brossé suppl. Art.RN 30,50€

RACCORDS DISTANTS Art. REM 42,10€

Entraxe raccord à l'arrière du radiateur: ▲▽ L - 6cm  
Robinets DISTANTS page 274

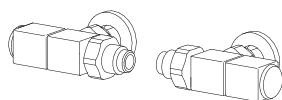
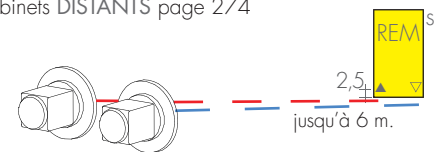

KIT ROBINETS INVERSES QUADRA  
page 271 Art. KQR 180,10€  
Couleur nuancier BREM supplément 53,40€

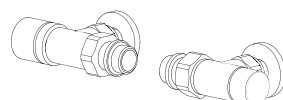

KIT ROBINETS INVERSES CYL THERMOSTATISABLE  
page 273 Art. KCR 149,90€  
Couleur nuancier BREM supplément 53,40€

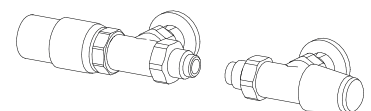

KIT ROBINETS TON INVERSES, avec TÊTE  
THERMOSTATIQUE, p. 269 Art. KTR 190,30€

design Luigi Brebbia

QUAR: un sèche-serviettes original de forme géométrique élémentaire. Les tubes de

QUAR ne sont plus ronds mais à section carrée. Un grand cadre à section rectangulaire

remplace les habituels collecteurs et permet d'augmenter les rendements calorifiques.

## DIMENSIONS

Largeurs : 30,5 / 38,5 / 46,5 / 54,5 / 62,5 cm

Hauteurs : 97,5 / 127,5 / 157,5 / 180 cm

Profondeur : 2 cm / Quar-P 8,5 cm

Saillie : 9 cm / Quar-P 10 cm

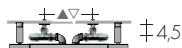

QUAR-P avec tubes chauffants à l'arrière

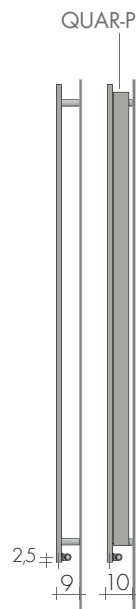
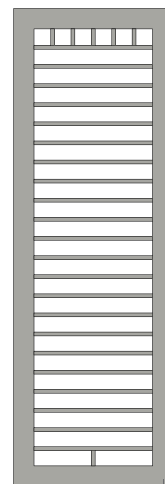
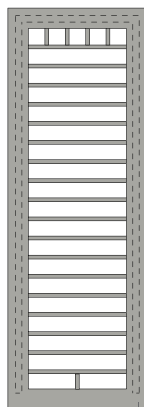
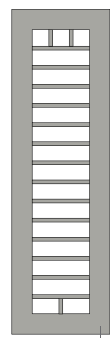
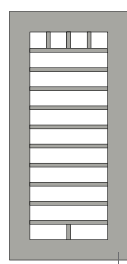

QUAR 97-..

QUAR 127-..

QUAR.. 157-..

QUAR.. 180-30

QUAR.. 180-..

## MODELE

MODELE	H-L cm	Blanc standard sablé SB9016 €	Δt 50 K watt	EN442 Δt 40 K watt	Δt 30 K watt	▲ ▼ entraxe cm	Hauteur H cm	Largeur L cm	Poids M Kg	Volume V dm³	VERSION MIXTE avec Résistance et manchon	
											Watt	€
QUAR	97-46	868,10	364	276	193	19	97,5	46,5	6,7	3,9	400	127,40
QUAR	97-54	884,70	403	306	214	19	97,5	54,5	7,4	4,2	400	127,40
QUAR	127-38	917,50	415	315	220	19	127,5	38,5	7,7	4,5	400	127,40
QUAR	127-46	936,50	463	351	245	19	127,5	46,5	8,5	4,9	500	129,60
QUAR	127-54	954,90	510	387	270	19	127,5	54,5	9,4	5,3	500	129,60
QUAR	157-38	1018,00	506	384	268	19	157,5	38,5	9,4	5,4	500	129,60
QUAR	157-54	1060,90	617	468	327	19	157,5	54,5	11,3	6,3	650	131,80
QUAR	157-62	1082,90	673	511	357	19	157,5	62,5	12,3	6,8	650	131,80
QUAR-P	157-46	1296,00	832	631	441	19	157,5	46,5	17,0	10,1	800	136,60
QUAR-P	157-54	1318,00	895	679	474	19	157,5	54,5	18,1	10,6	900	140,20
QUAR	180-30	1109,40	512	389	271	19	180	30,5	9,6	5,6	500	129,60
QUAR	180-46	1156,50	637	483	338	19	180	46,5	11,7	6,6	650	131,80
QUAR	180-54	1180,50	699	531	370	19	180	54,5	12,8	7,1	650	131,80
QUAR	180-62	1204,60	761	578	403	19	180	62,5	13,9	7,6	800	136,60
QUAR-P	180-30	1366,60	808	613	428	19	180	30,5	16,8	10,2	800	125,70
QUAR-P	180-38	1388,70	877	666	465	19	180	38,5	18,1	10,8	900	129,00
QUAR-P	180-62	1461,80	1091	828	578	19	180	62,5	22,0	12,7	1200	136,70

Thermostats p.208-209

## RÉALISATIONS STANDARD

Peinture blanc sablé SB9016 consoles blanches  
Tolérances ± 3 mm - Purgeurs ø1/8"

PRESSION MAXIMALE DE SERVICE 4 BARS

## RÉALISATIONS SUR DEMANDE

Peinture d'après nuancier Brem avec consoles en couleur  
+15/25%

Version électrique e.Quar, page 253

## RACCORDS STANDARD REG ø1/2"

Sur demande: QUAR avec saillie  
5,5 cm et raccords ø 3/8"

Raccordements spéciaux, page 279



ENTRAXE RACCORDEMENTS

MOD. QUAR

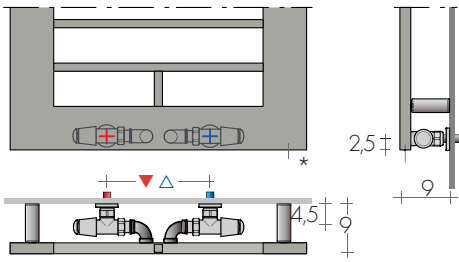

\* manchon R.E.  
version Mixte

MOD. QUAR-P

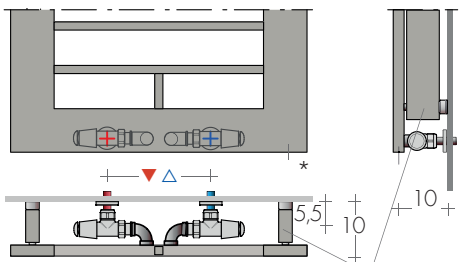

QUAR-P  
avec tubes chauffants à l'arrière

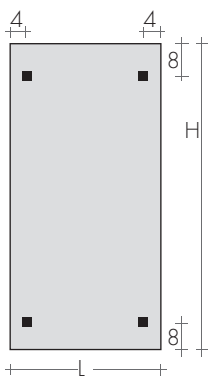

FIXATIONS  
Consoles comprises :  
B70 pour QUAR  
B15 pour Quar-P



QUAR 127-46

CrossFRAME

ROBINETS CONSEILLES

KIT ROBINETS CHROMÉE avec :

- n°2 Robinets avec cônes
- n°2 Raccords (multicouche ø 16 et cuivre ø 12, 14)
- n°2 Rondelles cache-trou chromées ø 48, trou ø 16

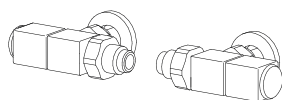

KIT ROBINETS INVERSES QUADRA  
page 271 Art. KQR 180,10€  
Couleur nuancier BREM supplément 53,40€

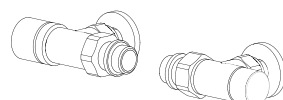

KIT ROBINET INVERSES CYL THERMOSTATISABLE  
page 273 Art. KCR 149,90€  
Couleur nuancier BREM supplément 53,40€

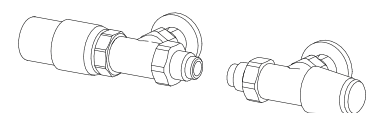

KIT ROBINETS TON INVERSES, avec TÊTE  
THERMOSTATIQUE, p. 269 Art. KTR 190,30€

FINITIONS SPECIALES page 267  
Finitions Or, Bronze, Nickel brossé, pour 2 robinettes  
KIT Raccords NICKEL brossé suppl. Art.RN 30,50€

RACCORDS DISTANTS Art. REM 42,10€  
Entraxe raccord à l'arrière du radiateur: ▲▽L - 6cm  
Robinets DISTANTS page 274

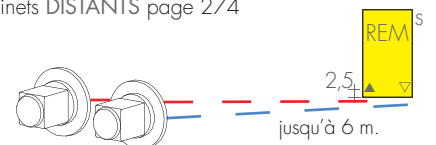

design Luigi Brembilla

Comme lorsque l'on regarde d'une fenêtre, ou du haut d'un escalier : les espaces se

réduisent pour former un cadre, un volume qui habille et réchauffe, et qui ne passe

jamais inaperçu. Avec VISION la fonction de chauffer passe au second plan.

## DIMENSIONS

Largeurs: 48/56/64/80/96/112 cm

Hauteurs: 48/56/64/80/96/128 cm

Profondeurs: 12/14/22/24 cm

Saillies: 15,5/17,5/25,5/27,5 cm

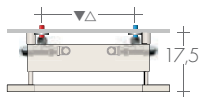

VISION-1

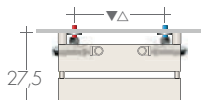

VISION-2

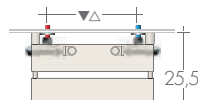

VISION-2ST

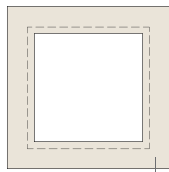

VISION.. 48-48  
VISION.. 56-56  
VISION.. 64-64



VISION.. 48-80  
VISION.. 48-96  
VISION.. 56-96  
VISION.. 56-112  
VISION.. 64-112

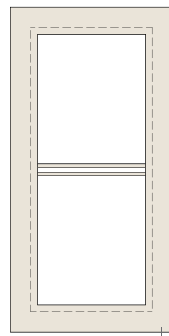

VISION-..ST 80-48

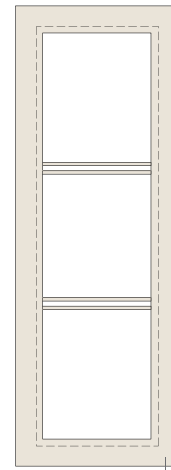

VISION-..ST 128-..

VISION-1ST VISION-2ST

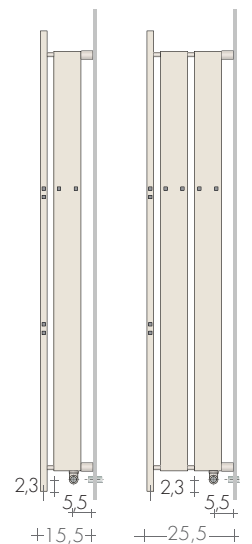

MODELE	H-L cm	Blanc standard sablé SB9016 €	EN 442			▲ ▽ entraxe cm	Hauteur H cm	Largeur L cm	Profondeur P cm	Poids M Kg	Volume V dm <sup>3</sup>	VERSION MIXTE avec Résistance et manchon	
			Δt 50K watt	Δt 40K watt	Δt 30K watt							Watt	€
VISION-1	48-48	717,90	322	245	172	27	48	48	14	6,4	3,9	300	126,20
VISION-1	56-56	747,60	391	297	208	35	56	56	14	7,8	4,7	400	127,40
VISION-1	64-64	810,70	461	351	246	43	64	64	14	9,2	5,6	500	129,60
VISION-2	48-48	988,60	462	351	246	27	48	48	24	9,3	5,7	500	129,60
VISION-2	56-56	1068,60	565	430	301	35	56	56	24	11,4	6,9	500	129,60
VISION-2	64-64	1116,50	667	507	356	43	64	64	24	13,5	8,2	650	131,80
VISION-1	48-80	822,50	461	351	246	59	48	80	14	9,2	5,6	500	129,60
VISION-1	48-96	872,30	530	403	282	75	48	96	14	10,2	6,4	500	129,60
VISION-1	48-112	963,40	600	456	320	91	48	112	14	11,6	7,2	650	131,80
VISION-1	56-96	876,50	565	430	301	75	56	96	14	17,1	10,4	500	129,60
VISION-1	56-112	895,20	635	483	338	91	56	112	14	12,3	7,6	650	131,80
VISION-1	64-112	946,00	669	509	357	91	64	112	14	20,2	12,3	650	131,80
VISION-2	48-80	1138,90	667	507	356	59	48	80	24	13,5	8,2	650	131,80
VISION-2	56-96	1226,10	821	624	438	75	56	96	24	28,3	17,2	800	136,60
VISION-2	64-112	1310,00	975	741	520	91	64	112	24	33,5	20,3	900	140,20
VISION-1ST	80-48	936,00	475	361	251	27	80	48	12	9,2	5,6	500	129,60
VISION-1ST	128-48	1109,70	709	539	378	27	128	48	12	13,5	8,3	650	131,80
VISION-1ST	128-56	1178,20	745	567	393	35	128	56	12	15,4	9,2	800	136,60
VISION-2ST	80-48	1312,20	681	518	360	27	80	48	22	13,5	8,2	650	131,80
VISION-2ST	128-48	1506,10	1015	772	541	27	128	48	22	19,7	12,2	900	140,20
VISION-2ST	128-56	1590,30	1067	811	563	35	128	56	22	22,4	13,5	1200	148,50

Thermostats p.208-209

## REALISATIONS STANDARD

Peinture blanc sablé SB9016 - Consoles B35

Tolérances ± 3 mm - Purgeur ø1/8"

PRESSION MAXIMALE DE SERVICE 4 BARS

## REALISATIONS SUR DEMANDE

Peinture d'après nuancier Brem avec

consoles B35 en couleur +15/25%

Version électrique e.Vision, page 262

## RACCORDEMENT STANDARD

REG ø 1/2"

Raccords ø3/8" sur demande

Raccordements speciaux, p.279



## ENTRAXE RACCORDEMENTS

MOD. VISION

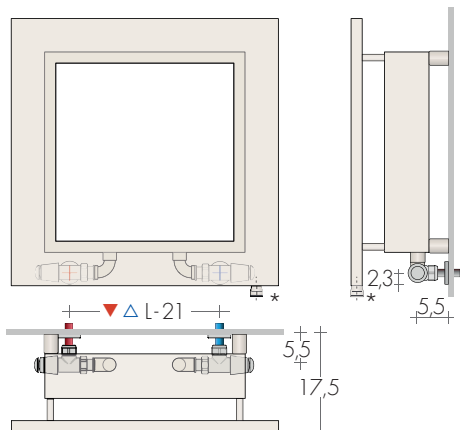

\* manchon R.E.  
version Mixte

MOD. VISION-ST

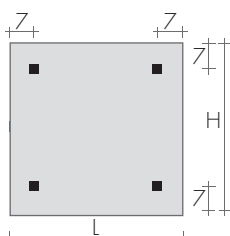
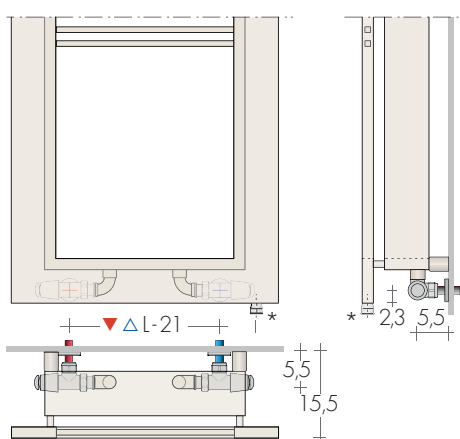

FIXATIONS  
Consoles comprises

## ROBINETS CONSEILLES

KIT ROBINETS CHROMÉE avec :

- n°2 Robinets avec cônes
- n°2 Raccords (multicouche ø16 et cuivre ø12, 14)
- n°2 Rondelles cache-trou chromées ø48, trou ø16

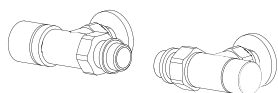

KIT ROBINET CYL INVERSES THERMOSTATISABLE  
page 273 Art. KCR 149,90€

Couleur nuancier BREM supplément 53,40€

KIT Raccords NICKEL brossé Art. RN 30,50€

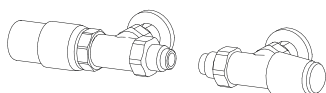

KIT ROBINETS TON INVERSES, avec TÊTE  
THERMOSTATIQUE, p. 269 Art. KTR 190,30€





# SOMMAIRE PANNEAUX

RADIATEURS A PANNEAU ET A TUBES PLATS

## COLLECTION RADIATEURS

	page
CLAK	86
C-ProLux®	90
EGON	94
LAMINA	98
OPEN	102
PHUL	106
SO-FLEX	108
S-PLATT	110
SUIT	114

## COLLECTION SECHE-SERVIETTES

	page
CAMEO	120
CLARK	122
CUBICO	124
DUO	126
FLAG	128
GEOMETRICA	130-132
HOT	134
LOGGIA D/T	136
MANT	138
PLATT COLOR	140
PLATT INOX	142
PLATT FO/FA	143
UNI-PLATT	144
VELETTA	146



LAMINA

CLAK

S-PLATT



CLAK est une plaque ultra mince avec une esthétique minimaliste et raffinée, et une

profondeur de seulement 2,3 cm ; la version avec les tubes à l'arrière est de 4,3 cm.

La saillie au mur est limitée à 5,8 cm qui ne peut être réduite qu'avec des vannes droites.

## DIMENSIONS PANNEAU VERTICAL

Largeurs : de 27 à 90 cm (tous les 9 cm)  
 Hauteurs : de 140 à 240 cm (tous les 20 cm)  
 Profondeurs : 2,3 cm et 4,3 cm  
 Saillie : de 5,8 cm

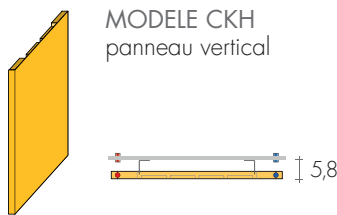

MODELE CKH  
panneau vertical

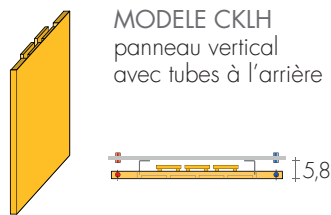

MODELE CKLH  
panneau vertical  
avec tubes à l'arrière

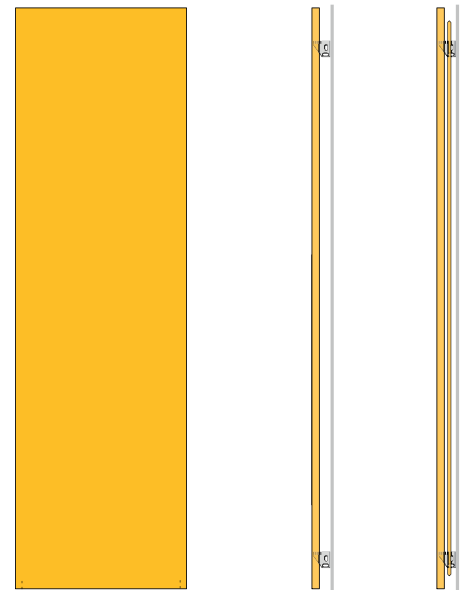

CKH

CKLH

CKH ... CKLH ...

CKH

CKLH

EN 442 Watt  $\Delta t$  50K ( $\Delta t$  40K =  $W \times 0,755$ ) - ( $\Delta t$  30K =  $W \times 0,526$ )

Mod. CLAK	L cm	27	36	45	54	63	72	81	90
H cm	$\Delta$	23	32	41	50	59	68	77	86
CKH 140	€	813,50 422w	893,60 556w	983,50 692w	1072,20 828w	1155,70 962w	1239,80 1098w	1327,90 1234w	1413,40 1370w
CKLH 140	€	1076,00 497w	1189,80 707w	1315,20 918w	1418,00 1129w	1536,40 1338w	1650,20 1550w	1767,80 1761w	1879,90 1972w
CKH 160	€	868,20 482w	956,40 635w	1048,80 790w	1143,10 945w	1234,00 1098w	1323,50 1253w	1417,20 1408w	1508,20 1563w
CKLH 160	€	1136,40 568w	1254,50 808w	1373,00 1050w	1492,30 1291w	1613,20 1531w	1731,70 1773w	1852,30 2014w	1970,40 2256w
CKH 180	€	922,70 541w	1018,90 713w	1114,40 887w	1213,70 1061w	1312,00 1233w	1407,10 1407w	1506,80 1581w	1603,20 1755w
CKLH 180	€	1196,80 639w	1319,40 909w	1430,50 1181w	1566,70 1453w	1690,20 1723w	1813,00 1996w	1936,80 2268w	2060,60 2540w
CKH 200	€	972,80 601w	1074,10 792w	1177,50 985w	1274,10 1178w	1376,40 1369w	1477,20 1562w	1578,10 1755w	1681,60 1948w
CKLH 200	€	1284,60 710w	1418,90 1011w	1551,00 1313w	1694,40 1616w	1817,60 1916w	1950,10 2219w	2082,80 2521w	2213,60 2824w
CKH 220	€	1031,60 660w	1138,40 870w	1246,00 1082w	1367,50 1294w	1464,70 1504w	1572,50 1716w	1677,60 1928w	1788,10 2141w
CKLH 220	€	1335,70 781w	1475,70 1112w	1613,00 1445w	1762,30 1778w	1890,60 2109w	2027,90 2441w	2166,00 2774w	2302,10 3107w
CKH 240	€	1106,10 720w	1222,50 949w	1338,50 1180w	1454,50 1411w	1570,70 1640w	1687,10 1871w	1803,10 2102w	1922,30 2333w
CKLH 240	€	1387,10 852w	1532,20 1213w	1675,00 1577w	1830,30 1940w	1963,60 2301w	2106,00 2664w	2249,20 3028w	2390,40 3391w

Autres dimensions sur demande

$\Delta t$  autres que 50 K : consulter les Données techniques de Brem

ACCESSOIRES MAGNÉTIQUES pag. 277

## COMMANDE

Indiquer : modèle (simple ou avec tubes),  
 hauteur, largeur, raccordement et couleur  
 ex. : CKH 180 - 35, EG  $\varnothing$  3/8", SB7035

## REALISATIONS STANDARD

Peinture blanc sablé SB9016 - consoles EOS  
 Tolérances  $\pm$  3 mm - Purgeurs  $\varnothing$  1/8"  
 PRESSION DE SERVICE MAXIMALE 4 BARS

## REALISATIONS SUR DEMANDE

Peinture d'après nuancier BREM +15/25%  
 Finition en acier INOX, sur devis  
 Version électrique e.Clak, pag. 216

## RACCORDEMENT STANDARD

EG  $\varnothing$  3/8"  
 Sur demande  $\varnothing$  1/2" avec manchons  
 Raccordements spéciaux, p. 278

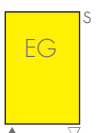

ENTRAXE RACCORDS EG 3/8" verticaux

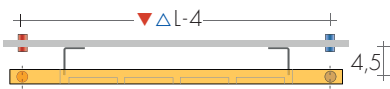
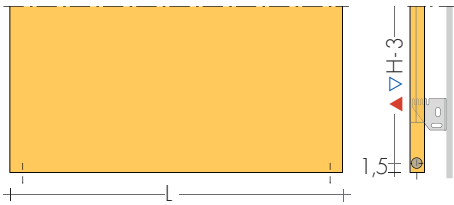

MODELE CKH

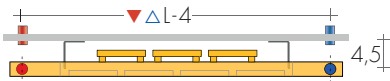

MODELE CKLH

Raccords latéraux sur demande ▲▼ H - 3 cm  
Supplément Art. AS 91,20€



Raccords ø 3/8" STANDARD  
(au ras du radiateur)



Raccords ø 1/2" SUR DEMANDE  
(avec manchons)

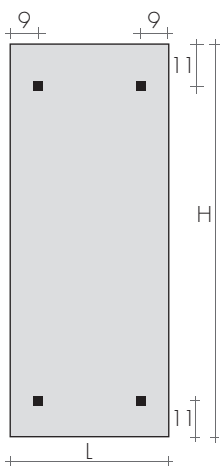

FIXATIONS  
Consoles comprises



Consoles EOS



CLAK CKH 160-45

ROBINETS CONSEILLES

KIT ROBINETS CHROMÉE avec :

- n°2 Robinets avec cônes
- n°2 Raccords (multicouche ø 16 et cuivre ø 12, 14)
- n°2 Rondelles cache-trou chromées ø 48, trou ø 16

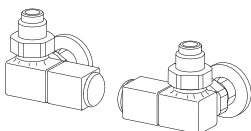

KIT ROBINETS commande LATERALE QUADRA  
page 271 Art. KQL 191,20€  
Couleur nuancier BREM supplément 53,40€

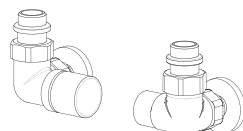

KIT ROBINETS commande LATERALE CYL THER-  
MOSTATISABLE, p.273 Art.KCL 162,50€  
Couleur nuancier BREM supplément 53,40€

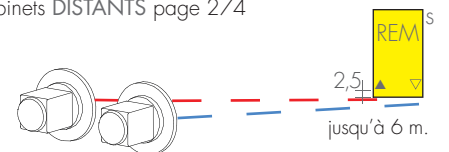

RACCORD DISTANTS Art. REM 42,10€

Entraxe raccord à l'arrière du radiateur: ▲▼ L - 5 cm

Robinets DISTANTS page 274

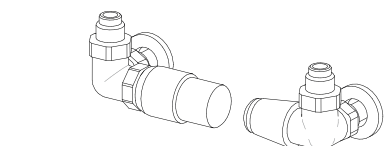

KIT ROBINETS TON commande LATERALE, avec  
Tête Thermostatique, p. 269 Art. KTL 203,70€

CLAK est une plaque ultra mince avec une esthétique minimaliste et raffinée, et une

profondeur de seulement 2,3 cm ; la version avec les tubes à l'arrière est de seulement

4,3 cm. La saillie au mur est limitée à 5,8 cm avec les robinets BREM ø 3/8".

## DIMENSIONS PANNEAU HORIZONTAL

largeurs : de 50 à 220 cm

Hauteurs : de 45 à 90 cm (tous les 9 cm)

Profondeurs : 2,3 cm et 4,3 cm

Saillie : de 5,8 cm

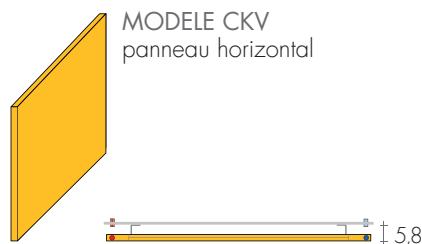

CKV

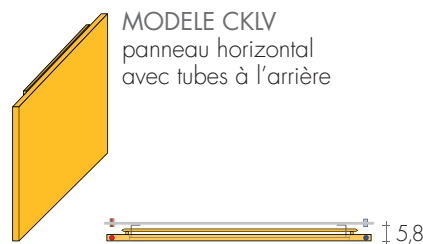

CKLV

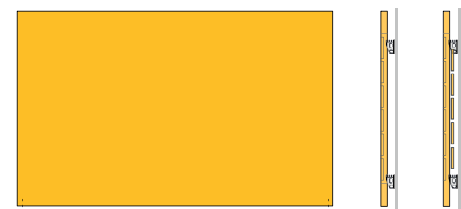

CKV ... CKLV ...

CKV CKLV

Mod. CLAK	L	EN 442 Watt Δt 50K (Δt 40K = Wx0,755) - (Δt 30K = Wx0,526)											
		50	60	70	80	90	100	120	140	160	180	200	220
	▲▼	47	57	67	77	87	97	117	137	157	177	197	217
CKV 45	€	852,10	886,60	913,40	944,40	977,10	1009,60	1072,60	1134,10	1205,80	1239,70	1274,00	1311,90
H 45		253w	302w	351w	399w	448w	497w	595w	692w	790w	887w	985w	1082w
CKLV 45	€	1111,40	1164,00	1210,10	1256,10	1306,70	1351,60	1451,00	1542,10	1646,40	1698,20	1749,40	1803,10
		325w	391w	457w	523w	588w	654w	786w	918w	1050w	1181w	1313w	1445w
CKV 54	€	896,70	932,00	967,30	1003,30	1038,50	1074,00	1146,20	1217,60	1300,80	1340,80	1381,00	1420,60
H 54		304w	362w	420w	478w	537w	595w	712w	828w	945w	1061w	1178w	1294w
CKLV 54	€	1148,40	1200,60	1250,90	1303,40	1355,70	1407,00	1510,80	1610,70	1715,70	1771,20	1826,90	1883,20
		399w	480w	562w	643w	724w	805w	967w	1129w	1291w	1453w	1616w	1778w
CKV 63	€	950,50	990,90	1028,70	1068,50	1110,50	1150,70	1231,60	1309,70	1396,80	1440,10	1483,40	1525,70
H 63		352w	420w	488w	555w	623w	691w	827w	962w	1098w	1233w	1369w	1504w
CKLV 63	€	1248,90	1313,30	1371,90	1432,00	1496,00	1553,40	1677,70	1797,00	1926,50	1990,30	2053,70	2117,50
		472w	568w	664w	761w	857w	953w	1146w	1338w	1531w	1723w	1916w	2109w
CKV 72	€	1001,50	1049,10	1094,90	1140,60	1187,40	1231,90	1324,50	1409,90	1502,00	1548,50	1594,90	1639,50
H 72		403w	480w	557w	635w	712w	789w	944w	1098w	1253w	1407w	1562w	1716w
CKLV 72	€	1305,40	1374,70	1439,80	1505,60	1571,10	1640,40	1774,10	1901,90	2035,10	2102,40	2169,70	2236,10
		546w	658w	769w	881w	992w	1104w	1327w	1550w	1773w	1996w	2219w	2441w
CKV 81	€	1092,00	1140,70	1192,60	1240,00	1292,90	1339,20	1442,40	1533,70	1636,70	1686,70	1736,80	1786,80
H 81		453w	540w	627w	714w	800w	887w	1061w	1234w	1408w	1581w	1755w	1928w
CKLV 81	€	1395,90	1466,30	1536,80	1607,30	1679,20	1749,70	1892,30	2026,70	2173,70	2244,80	2316,30	2386,00
		621w	747w	874w	1001w	1128w	1254w	1508w	1761w	2014w	2268w	2521w	2774w
CKV 90	€	1166,40	1219,60	1269,60	1322,40	1375,10	1425,30	1529,40	1627,50	1737,90	1790,40	1843,50	1896,30
H 90		504w	600w	696w	793w	889w	985w	1178w	1370w	1563w	1755w	1948w	2141w
CKLV 90	€	1474,10	1550,10	1623,50	1696,60	1769,80	1844,60	1990,70	2131,70	2283,20	2356,30	2430,10	2504,60
		695w	837w	979w	1121w	1263w	1405w	1688w	1972w	2256w	2540w	2824w	3107w

Δt autres que 50 K : consulter les Données techniques de Brem

## COMMANDE

Indiquer : modèle (simple ou avec tubes), hauteur, largeur, raccordement et couleur  
ex. : CKLV 72-180, EG ø3/8", SB 7035

## REALISATIONS STANDARD

Peinture blanc sablé SB9016 - consoles EOS  
Tolérances ± 3 mm - Purgeurs ø1/8"  
PRESSION DE SERVICE MAXIMALE 4 BARS

## REALISATIONS SUR DEMANDE

Peinture d'après nuancier BREM +15/25%  
Finition en acier INOX  
Version électrique e.Clak, pag. 216

## RACCORDEMENT STANDARD

EG ø 3/8" sur demande:  
ø 1/2" avec manchons  
Raccordements spéciaux, p.278



ENTRAXE RACCORDS EG 3/8" verticaux

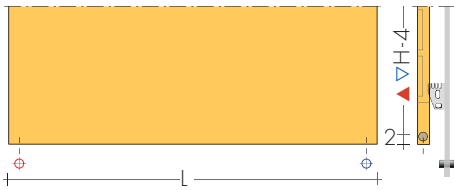

MODELE CKV



MODELE CKLV

Raccords latéraux sur demande ▲▼ H - 4 cm  
Supplément Art. AS 91,20€



Raccords ø 3/8" STANDARD  
(au ras du radiateur)



Raccords ø 1/2" SUR DEMANDE  
(avec manchons)

FIXATIONS  
Consoles comprises



Consoles EOS



ROBINETS CONSEILLES

KIT ROBINETS CHROMÉE avec :

- n°2 Robinets avec cônes
- n°2 Raccords (multicouche ø 16 et cuivre ø 12, 14)
- n°2 Rondelles cache-trou chromées ø 48, trou ø 16

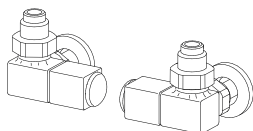

KIT ROBINETS commande LATÉRALE QUADRA  
page 271 Art. KQL 191,20€  
Couleur nuancier BREM supplément 53,40€

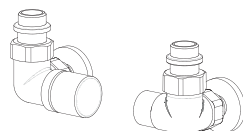

KIT ROBINETS commande LATÉRALE CYL THERMO  
STATISABLE, p.273 Art.KCL 162,50€  
Couleur nuancier BREM supplément 53,40€

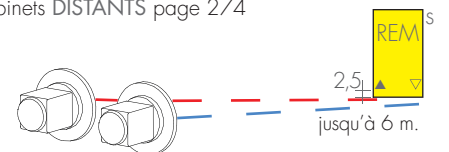

RACCORD DISTANTS Art. REM 42,10€  
Entraxe raccord à l'arrière du radiateur: ▲▼ L - 5 cm  
Robinets DISTANTS page 274

KIT ROBINETS TON commande LATÉRALE, avec  
tête thermostatique, p. 269 Art. KTL 203,70€



CLAK CKV 45-160

Très bas, agréable à voir, avec sa face avant plate qui en annule la présence, pratique

pour les utilisations les plus diverses. La convection extrêmement puissante de ce

modèle résulte de l'application de lamelles qui augmentent les rendements calorifiques.

MODELE C

H = 7 - 14 - 21 - 28 cm  
L = de 50 à 600 cm

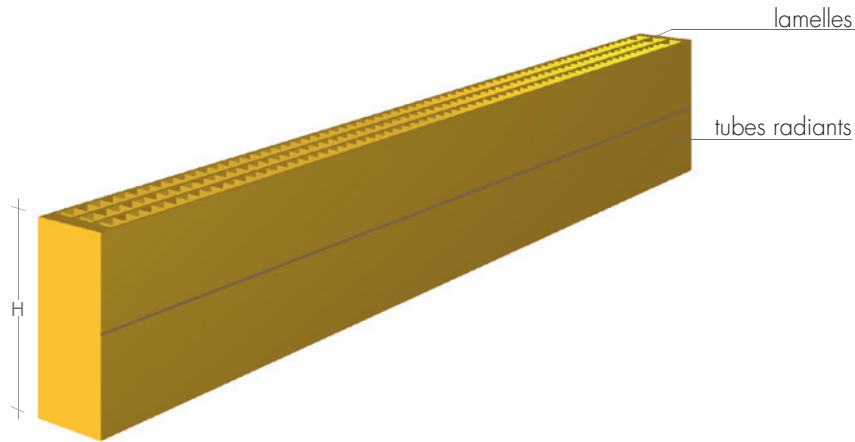

MODELE C...

face avant et face arrière en tubes radiants

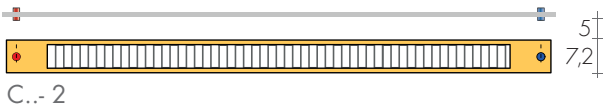

C..- 2

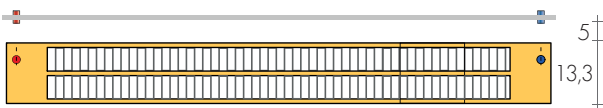

C..- 3

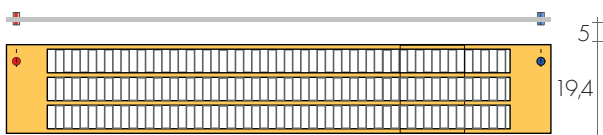

C..- 4

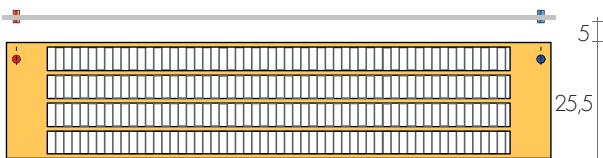

C..- 5

MODELE C... /L

avec lamelles à l'arrière

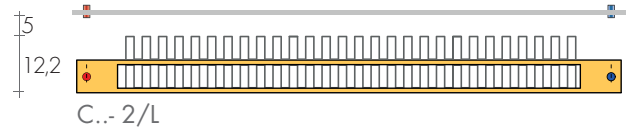

C..- 2/L

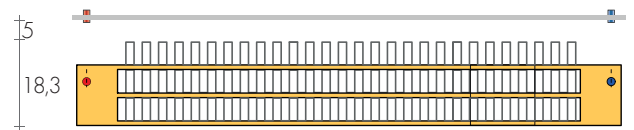

C..- 3/L

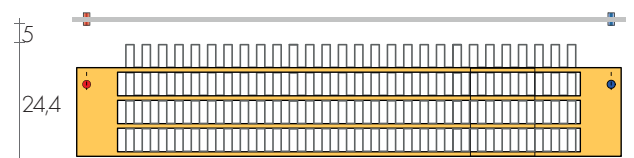

C..- 4/L

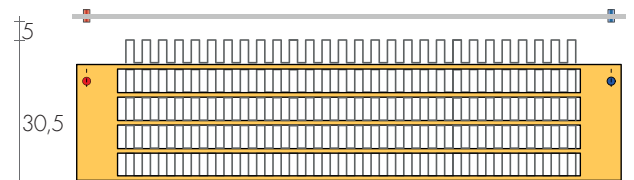

C..- 5/L

COMMANDE

Indiquer : modèle (L avec lamelles à l'arrière), hauteur en cm, nombre de tubes radiants et longueur en cm; raccordement et couleur s'ils sont différents du modèle standard.

REALISATIONS STANDARD

Peinture blanc brillant RAL 9016,  
Consoles et pieds non compris; Purgeurs ø1/2"  
Pression maximale de service 6 bars

REALISATIONS SUR DEMANDE

Peinture selon nuancier Brem jusqu'à 3m ou 100 kg (pour d'autre, demander la réalisabilité), toutes les Ral CLASSIC et NCS +30%

RACCORDEMENTS STANDARD

EG ø 1/2"  
AC ou BD sur demande  
Raccords spéciaux, p. 278



## ENTRAXE RACCORDEMENTS

Raccords EG verticaux standard  
Raccords latéraux sur demande sans supplément

Modèles avec tubes à l'arrière

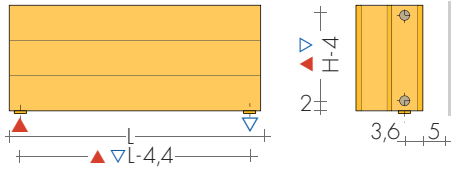

Modèles avec lamelles à l'arrière

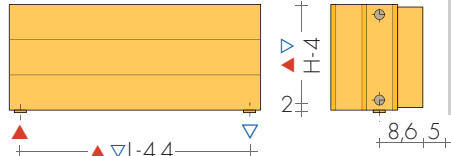

Mod. C7 (h 7 cm)

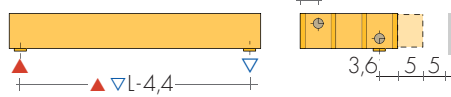

Raccords excentrés sur le même côté pour :  
C7-3, C7-3/L, C7-4, C7-4/L, C7-5, C7-5/L

Saillie manchons : 3 mm pour  $\varnothing 1/2''$   
17mm pour  $\varnothing 3/4''$



## FIXATIONS C-PROLUX

Pour ce qui est des radiateurs C-Prolux, les consoles et les pieds, équipés de supports insonorisants en plastique, ne sont pas compris dans l'emballage. Le nombre de consoles et de pieds varie suivant les schémas indiqués.

Positions des pieds et des consoles pour l'assemblage de C-Prolux

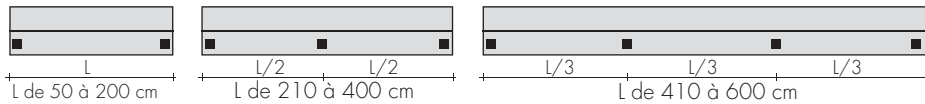

## FIXATIONS MURALES

Les consoles des convecteurs sont fournies sur demande :

galvanisée Art.142 50,30€  
blanche Art.142W 67,50€

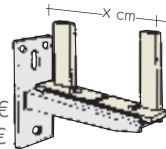

## PIEDS

Pieds réglables, galvanisés et supports insonorisants :

galvan. Art.150 60,30€  
blanc Art.150W 85,20€

H = 9/12 cm (standard)

Sur demande  
H = 6,5/9 cm  
H = 12/18 cm  
H = 18/27 cm  
H = 27/37 cm

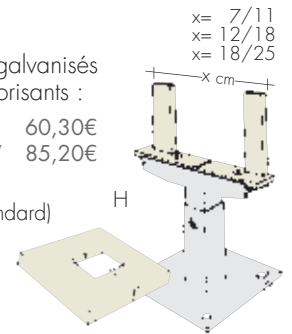

Couverture de la base du pied (8x8cm) en plastique, uniquement en blanc. Art.156 16,20€

## ROBINETS CONSEILLES

KIT ROBINETS CHROMÉE avec :

- n°2 Robinets avec cônes
- n°2 Raccords (multicouche  $\varnothing 16$  et cuivre  $\varnothing 12, 14$ )
- n°2 Rondelles cache-trou chromées  $\varnothing 48$ , trou  $\varnothing 16$

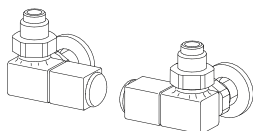

KIT ROBINETS commande LATÉRALE QUADRA  
page 271 Art. KQL 191,20€  
Couleur nuancier BREM supplément 53,40€

## FINITIONS SPECIALES

page 267

Finitions Or, Bronze, Nickel brossé, pour 2 robinettes  
KIT Raccords NICKEL brossé suppl. Art.RN 30,50€

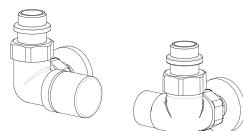

KIT ROBINETS commande LATÉRALE CYL THERMOSTATISABLE, p.273 Art.KCL 162,50€  
Couleur nuancier BREM supplément 53,40€

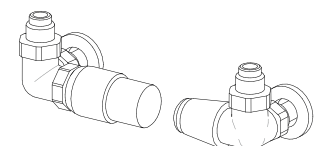

KIT ROBINETS TON commande LATÉRALE, avec tête thermostatique, p. 269 Art. KTL 203,70€

# C-Prolux® PEINTURE STANDARD BLANC RAL 9016

TARIF AU 01.04.2026 + 5%

MOD	Lcm	50	60	70	80	90	100	110	120	130	140	150	160	170	180	190	200
C7-2	€	359,00 174w	373,00 209w	386,60 244w	400,50 279w	414,40 314w	428,30 349w	442,00 384w	456,00 419w	469,60 454w	483,40 489w	497,10 524w	511,10 558w	524,90 593w	538,80 628w	552,60 663w	566,30 698w
C7-2/L	€	432,90 202w	452,30 243w	471,30 284w	490,40 324w	509,30 365w	528,40 405w	547,60 446w	566,70 486w	585,90 527w	604,90 567w	624,00 608w	643,00 648w	662,40 689w	681,50 729w	700,60 770w	719,70 810w
C7-3	€	489,00 296w	511,20 356w	533,60 415w	556,00 474w	578,30 534w	600,50 593w	623,10 652w	645,50 712w	667,90 771w	689,90 830w	712,40 890w	734,70 949w	757,10 1008w	779,30 1067w	801,80 1127w	824,10 1186w
C7-3/L	€	561,00 321w	586,50 385w	612,20 449w	637,70 514w	663,40 578w	689,10 642w	714,70 706w	740,10 770w	765,90 835w	791,50 899w	816,90 963w	842,60 1027w	868,20 1091w	893,80 1156w	919,30 1220w	945,20 1284w
C7-4	€	620,30 406w	653,90 488w	687,20 569w	721,10 650w	754,40 732w	787,90 813w	821,40 894w	855,00 976w	888,60 1057w	922,10 1138w	955,60 1220w	989,20 1301w	1022,7 1382w	1056,3 1463w	1089,8 1545w	1123,2 1626w
C7-4/L	€	679,30 468w	715,90 562w	752,60 656w	788,90 750w	825,80 843w	862,30 937w	898,80 1031w	935,60 1124w	971,90 1218w	1008,8 1312w	1045,1 1406w	1081,9 1499w	1118,5 1593w	1154,9 1687w	1191,7 1780w	1228,0 1874w
C7-5	€	751,30 512w	793,40 615w	835,90 718w	878,20 820w	920,50 922w	962,50 1025w	1005,0 1128w	1047,3 1230w	1089,6 1332w	1131,6 1435w	1174,1 1538w	1216,4 1640w	1258,8 1743w	1300,9 1845w	1343,3 1948w	1385,6 2050w
C7-5/L	€	908,40 582w	961,30 698w	1014,3 814w	1067,4 930w	1120,3 1047w	1173,2 1163w	1226,2 1279w	1279,0 1396w	1332,1 1512w	1385,0 1628w	1438,0 1745w	1490,9 1861w	1543,7 1977w	1596,8 2093w	1649,6 2210w	1702,7 2326w
C14-2	€	491,20 272w	515,50 326w	540,00 380w	564,50 434w	588,70 489w	613,10 543w	637,50 597w	661,80 652w	686,30 706w	710,50 760w	735,10 814w	759,50 869w	783,70 923w	808,20 977w	832,70 1032w	857,00 1086w
C14-2/L	€	604,40 364w	644,10 436w	684,20 509w	724,00 582w	763,70 654w	803,60 727w	843,40 800w	883,30 872w	922,90 945w	962,90 1018w	1002,7 1091w	1042,4 1163w	1082,5 1236w	1122,1 1309w	1162,2 1381w	1201,9 1454w
C14-3	€	672,60 439w	719,80 527w	767,00 615w	814,20 702w	861,20 790w	908,20 878w	955,50 966w	1002,6 1054w	1049,7 1141w	1096,9 1229w	1144,0 1317w	1191,3 1405w	1238,2 1493w	1285,5 1580w	1332,6 1668w	1379,7 1756w
C14-3/L	€	748,40 538w	799,60 646w	850,90 754w	902,30 862w	953,00 969w	1004,4 1077w	1055,6 1185w	1107,0 1292w	1158,0 1400w	1209,3 1508w	1260,4 1616w	1311,7 1723w	1363,0 1831w	1414,0 1939w	1465,3 2046w	1516,6 2154w
C14-4	€	865,20 592w	931,30 711w	997,00 830w	1062,8 948w	1128,7 1067w	1194,6 1185w	1260,3 1304w	1326,3 1422w	1392,2 1541w	1457,9 1659w	1523,9 1778w	1589,7 2015w	1655,5 2153w	1721,4 2333w	1787,3 2525w	1853,2 2677w
C14-4/L	€	922,90 701w	990,90 841w	1058,6 981w	1126,6 1122w	1194,6 1262w	1262,4 1402w	1330,1 1542w	1398,4 1682w	1466,1 1823w	1533,8 1963w	1601,9 2103w	1669,8 2243w	1737,6 2383w	1805,3 2524w	1873,4 2664w	1941,2 2804w
C14-5	€	1082,3 743w	1171,0 892w	1259,6 1040w	1347,9 1189w	1436,8 1337w	1525,4 1486w	1613,9 1635w	1702,5 1783w	1791,2 1932w	1879,7 2080w	1968,3 2229w	2056,9 2378w	2145,5 2526w	2234,1 2675w	2322,7 2823w	2411,4 2972w
C14-5/L	€	1346,2 847w	1462,3 1016w	1577,9 1185w	1693,6 1354w	1809,2 1524w	1924,8 1693w	2040,6 1862w	2156,3 2032w	2271,8 2201w	2387,5 2370w	2503,3 2540w	2619,0 2709w	2734,7 2878w	2850,3 3047w	2966,1 3217w	3081,7 3386w
C21-2	€	607,30 346w	639,00 415w	670,50 484w	702,40 553w	733,90 622w	765,90 691w	797,30 760w	829,40 829w	860,70 898w	892,40 967w	924,20 1036w	955,80 1106w	987,80 1175w	1019,3 1244w	1051,2 1313w	1082,7 1382w
C21-2/L	€	698,40 488w	743,10 586w	788,30 684w	833,40 782w	878,80 879w	923,80 977w	968,60 1075w	1013,7 1172w	1059,0 1270w	1104,3 1368w	1149,3 1466w	1194,5 1563w	1239,4 1661w	1284,4 1759w	1329,6 1856w	1374,8 1954w
C21-3	€	766,60 564w	820,70 676w	874,80 789w	928,80 902w	983,00 1014w	1037,1 1127w	1091,1 1240w	1145,0 1352w	1199,1 1465w	1253,2 1578w	1307,4 1690w	1361,2 1803w	1415,5 1916w	1469,4 2029w	1523,4 2141w	1577,7 2254w
C21-3/L	€	855,00 708w	915,60 849w	976,20 991w	1036,8 1132w	1097,4 1274w	1157,7 1415w	1218,1 1557w	1278,8 1698w	1339,5 1840w	1400,0 1981w	1460,5 2122w	1521,2 2264w	1582,0 2406w	1642,4 2547w	1703,0 2688w	1763,6 2830w
C21-4	€	1012,7 820w	1091,2 984w	1170,0 1148w	1248,6 1312w	1327,2 1476w	1405,8 1640w	1484,6 1804w	1563,3 1968w	1641,8 2132w	1720,5 2296w	1799,1 2460w	1877,8 2624w	1956,3 2788w	2035,0 2952w	2113,9 3116w	2192,5 3280w
C21-4/L	€	1093,8 904w	1178,4 1085w	1262,9 1266w	1347,4 1446w	1431,9 1627w	1516,4 1808w	1601,0 1989w	1685,5 2170w	1770,0 2350w	1854,6 2531w	1938,9 2712w	2023,7 2893w	2108,2 3074w	2192,6 3254w	2277,3 3435w	2361,5 3616w
C21-5	€	1262,6 1046w	1367,5 1255w	1472,5 1464w	1577,3 1674w	1682,1 1883w	1787,0 2092w	1891,8 2301w	1996,7 2510w	2101,7 2720w	2206,5 2929w	2311,6 3138w	2416,1 3347w	2521,1 3556w	2626,1 3766w	2731,0 3975w	2835,7 4184w
C21-5/L	€	1678,4 1102w	1807,9 1322w	1937,6 1542w	2067,3 1762w	2196,9 1983w	2326,5 2203w	2456,2 2423w	2585,5 2644w	2715,4 2864w	2844,9 3084w	2974,6 3305w	3104,2 3525w	3233,9 3745w	3363,7 3965w	3492,9 4186w	3622,6 4406w
C28-2	€	731,40 404w	772,20 485w	812,70 566w	853,70 647w	894,10 728w	935,00 809w	975,40 890w	1016,1 971w	1056,7 1052w	1097,5 1133w	1138,0 1214w	1178,6 1294w	1219,7 1375w	1259,9 1456w	1300,8 1537w	1341,3 1618w
C28-2/L	€	830,40 577w	888,60 692w	946,50 808w	1004,9 923w	1062,9 1039w	1121,2 1154w	1179,0 1269w	1237,2 1385w	1295,4 1500w	1353,4 1616w	1411,5 1731w	1469,7 1846w	1527,7 1962w	1585,9 2077w	1643,9 2193w	1702,3 2308w
C28-3	€	905,50 682w	975,40 818w	1045,2 954w	1115,2 1090w	1185,1 1227w	1255,2 1363w	1325,1 1499w	1395,0 1636w	1465,0 1772w	1534,5 1908w	1604,5 2044w	1674,4 2181w	1744,4 2317w	1814,3 2453w	1884,3 2590w	1954,3 2726w
C28-3/L	€	1001,6 840w	1079,8 1008w	1157,6 1176w	1235,7 1344w	1313,8 1512w	1391,9 1680w	1469,8 1848w	1548,0 2016w	1625,8 2184w	1703,9 2352w	1782,1 2520w	1859,9 2688w	1938,0 2856w	2016,1 3024w	2094,2 3192w	2172,2 3360w
C28-4	€	1208,7 942w	1310,1 1130w	1411,1 1319w	1512,2 1507w	1613,6 1696w	1714,8 1884w	1816,0 2072w	1917,1 2261w	2018,4 2449w	2119,7 2638w	2220,8 2826w	2321,9 3014w	2423,3 3203w	2524,5 3391w	2625,6 3580w	2727,0 3768w
C28-4/L	€	1301,0 1097w	1409,5 1316w	1518,0 1536w	1626,8 1755w	1735,2 1975w	1843,7 2194w	1952,3 2413w	2060,8 2633w	2169,3 2852w	2278,2 3072w	2386,5 3291w	2495,2 3510w	2603,6 3730w	2712,2 3949w	2820,7 4169w	2929,2 4388w
C28-5	€	1518,5 1198w	1654,8 1437w	1790,9 1676w	1926,8 1916w	2063,2 2156w	2199,2 2395w	2335,6 2635w	2471,6 2874w	2607,8 3114w	2743,9 3353w	2880,3 3593w	3016,2 3832w	3152,6 4072w	3288,7 4311w	3424,8 4551w	3561,0 4790w
C28-5/L	€	1843,9 1275w	2013,3 1529w	2182,5 1784w	2351,9 2039w	2521,1 2294w	2690,2 2549w	2859,6 2804w	3028,8 3059w	3198,2 3314w	3367,5 3569w	3536,7 3824w	3705,9 4078w	3875,3 4333w	4044,5 4588w	4213,9 4843w	4383,2 5098w

Mod. hauteur nombre longueur raccord couleur  
C tubes cm tubes cm  
ex. : C 14 - 3 360 AC ø 1/2" RAL 7015

Montage en série : longueurs maximales 15 m (18 m avec raccords sur les côtés)



### COMMANDE

Indiquer : modèle (L avec lamelles à l'arrière), hauteur en cm, nombre de tubes radiants et longueur en cm; raccordement et couleur s'ils sont différents du modèle standard.

EN 442 Watt Δt 50K (Δt 40K = Wx0,755) - (Δt 30K = Wx0,526)

220	240	260	280	300	*320	*340	*360	*380	*400	*420	*440	*460	*480	*500	*600
594,00 768w	621,70 838w	649,30 907w	677,20 977w	704,80 1047w	732,30 1117w	759,90 1187w	787,70 1256w	815,20 1326w	842,90 1396w	870,60 1466w	898,10 1536w	925,90 1605w	953,50 1675w	981,10 1745w	1119,2 2094w
758,00 891w	796,20 972w	834,50 1053w	872,70 1134w	910,90 1215w	949,30 1296w	987,40 1377w	1025,7 1458w	1063,9 1539w	1102,1 1620w	1140,4 1701w	1178,6 1782w	1216,9 1863w	1255,3 1944w	1293,5 2025w	1484,6 2430w
868,80 1305w	913,40 1423w	958,0 1542w	1002,8 1660w	1047,4 1779w	1092,1 1898w	1136,8 2016w	1181,4 2135w	1226,2 2253w	1270,9 2372w	1315,4 2491w	1360,2 2609w	1404,9 2728w	1449,6 2846w	1494,2 2965w	1717,7 3558w
996,10 1412w	1047,4 1541w	1098,4 1669w	1149,8 1798w	1201,1 1926w	1252,2 2054w	1303,5 2183w	1354,5 2311w	1405,8 2440w	1456,9 2568w	1508,2 2696w	1559,4 2825w	1610,6 2953w	1661,9 3082w	1712,9 3210w	1969,0 3852w
1190,1 1789w	1257,4 1951w	1324,4 2114w	1391,5 2276w	1458,6 2439w	1525,6 2602w	1592,8 2764w	1659,8 2927w	1726,8 3089w	1793,9 3252w	1860,8 3415w	1927,9 3577w	1994,9 3740w	2062,0 3902w	2129,2 4065w	2464,2 4878w
1301,1 2061w	1374,4 2249w	1447,7 2436w	1521,0 2624w	1594,0 2811w	1667,1 2998w	1740,3 3186w	1813,6 3373w	1886,8 3561w	1959,8 3748w	2032,8 3935w	2105,9 4123w	2179,2 4310w	2252,3 4498w	2325,6 4685w	2691,4 5622w
1470,1 2255w	1554,7 2460w	1639,2 2665w	1723,9 2870w	1808,4 3075w	1893,0 3280w	1977,6 3485w	2062,1 3690w	2146,9 3895w	2231,4 4100w	2316,0 4305w	2400,4 4510w	2485,2 4715w	2569,6 4920w	2654,3 5125w	3077,0 6150w
1808,4 2559w	1914,2 2791w	2020,3 3024w	2126,2 3256w	2232,2 3489w	2338,0 3722w	2443,8 3954w	2549,7 4187w	2655,5 4419w	2761,6 4652w	2867,6 4885w	2973,4 5117w	3079,2 5350w	3185,2 5582w	3291,0 5815w	3820,5 6978w
906,00 1195w	954,60 1303w	1003,4 1412w	1052,0 1520w	1101,0 1629w	1149,7 1738w	1198,4 1846w	1247,1 1955w	1296,0 2063w	1344,7 2172w	1393,6 2281w	1442,4 2389w	1491,2 2498w	1539,9 2606w	1588,6 2715w	1832,7 3258w
1281,4 1599w	1361,2 1745w	1440,9 1890w	1520,4 2036w	1600,1 2181w	1679,9 2326w	1759,5 2472w	1839,3 2617w	1918,9 2763w	1998,6 2908w	2078,3 3053w	2158,1 3199w	2237,2 3344w	2317,2 3490w	2396,8 3635w	2795,2 4362w
1474,0 1932w	1568,4 2107w	1662,4 2283w	1756,8 2458w	1851,1 2634w	1945,3 2810w	2039,5 2985w	2133,8 3161w	2228,1 3336w	2322,3 3512w	2416,5 3688w	2510,9 3863w	2605,5 4039w	2699,5 4214w	2794,0 4390w	3265,0 5268w
1618,8 2369w	1721,3 2585w	1823,7 2800w	1926,1 3016w	2028,7 3231w	2130,8 3446w	2233,3 3662w	2335,8 3877w	2438,0 4093w	2540,4 4308w	2643,0 4523w	2745,3 4739w	2847,9 4954w	2950,2 5170w	3052,6 5385w	3564,7 6462w
1984,6 2607w	2116,7 2844w	2248,4 3081w	2380,0 3318w	2511,7 3555w	2643,5 3792w	2775,2 4029w	2907,0 4266w	3038,6 4503w	3170,6 4740w	3302,0 4977w	3433,9 5214w	3565,5 5451w	3697,2 5688w	3829,1 5925w	4487,5 7110w
2077,0 3084w	2212,7 3365w	2348,5 3645w	2484,4 3926w	2620,0 4206w	2756,0 4486w	2891,4 4767w	3027,4 5047w	3163,1 5328w	3298,8 5608w	3434,5 5888w	3570,3 6169w	3706,0 6449w	3842,0 6730w	3977,6 7010w	4656,5 8412w
2588,4 3269w	2765,8 3566w	2942,7 3864w	3120,2 4161w	3297,3 4458w	3474,6 4755w	3651,5 5052w	3828,9 5350w	4006,0 5647w	4183,3 5944w	4360,4 6241w	4537,8 6538w	4714,9 6836w	4891,9 7133w	5069,1 7430w	5955,3 8916w
3313,1 3725w	3544,5 4063w	3775,9 4402w	4007,2 4740w	4238,5 5079w	4470,0 5418w	4701,3 5756w	4932,6 6095w	5164,3 6433w	5395,4 6772w	5626,9 7111w	5858,4 7449w	6089,6 7788w	6321,2 8126w	6552,4 8465w	
1146,1 1520w	1209,8 1658w	1273,2 1797w	1336,4 1935w	1399,9 2073w	1463,3 2211w	1526,7 2349w	1590,2 2488w	1653,6 2626w	1717,0 2764w	1780,5 2902w	1843,9 3040w	1907,2 3179w	1970,8 3317w	2034,3 3455w	2351,4 4146w
1465,1 2149w	1555,1 2345w	1645,5 2540w	1735,7 2736w	1825,8 2931w	1916,2 3126w	2006,1 3322w	2096,3 3517w	2186,9 3713w	2277,1 3908w	2367,0 4103w	2457,5 4299w	2547,8 4494w	2637,9 4690w	2728,1 4885w	3179,1 5862w
1685,7 2479w	1793,9 2705w	1901,8 2930w	2010,0 3156w	2118,0 3381w	2226,2 3606w	2334,2 3832w	2442,6 4057w	2550,4 4283w	2658,5 4508w	2766,6 4733w	2874,8 4959w	2983,0 5184w	3091,0 5410w	3199,4 5635w	3739,7 6762w
1884,6 3113w	2005,7 3396w	2126,9 3679w	2248,1 3962w	2369,4 4245w	2490,5 4528w	2611,6 4811w	2732,8 5094w	2853,8 5377w	2975,1 5660w	3096,1 5943w	3217,4 6226w	3338,3 6509w	3459,6 6792w	3580,8 7075w	4186,7 8490w
2349,8 3608w	2507,1 3936w	2664,4 4264w	2821,4 4592w	2979,0 4920w	3136,2 5248w	3293,6 5576w	3450,7 5904w	3608,2 6232w	3765,7 6560w	3922,8 6888w	4080,0 7216w	4237,6 7544w	4395,0 7872w	4552,1 8200w	
2530,8 3978w	2699,6 4339w	2868,9 4701w	3037,9 5062w	3206,8 5424w	3375,9 5786w	3544,9 6147w	3714,0 6509w	3883,0 6870w	4052,0 7232w	4221,2 7594w	4390,2 7955w	4559,4 8317w			
3045,5 4602w	3255,3 5021w	3464,9 5439w	3674,6 5858w	3884,4 6276w	4094,3 6694w	4303,9 7113w	4513,7 7531w	4723,4 7950w	4933,2 8368w	5143,0 8786w	5352,6 9205w				
3882,0 4847w	4141,2 5287w	4400,4 5728w	4659,6 6168w	4918,9 6609w	5178,2 7050w	5437,4 7490w									
1422,7 1780w	1503,9 1942w	1585,2 2103w	1666,8 2265w	1748,0 2427w	1829,3 2589w	1910,5 2751w	1992,1 2912w	2073,0 3074w	2154,4 3236w	2236,0 3398w	2317,2 3560w	2398,5 3721w	2479,7 3883w	2561,1 4045w	2967,9 4854w
1818,4 2539w	1934,8 2770w	2050,9 3000w	2166,9 3231w	2283,5 3462w	2399,5 3693w	2516,1 3924w	2632,0 4154w	2748,1 4385w	2864,6 4616w	2980,8 4847w	3097,1 5078w	3213,2 5308w	3329,4 5539w	3445,9 5770w	4027,1 6924w
2094,2 2999w	2233,8 3271w	2373,7 3544w	2513,6 3816w	2653,4 4089w	2793,1 4362w	2932,9 4634w	3072,7 4907w	3212,7 5179w	3352,4 5452w	3492,3 5725w	3632,2 5997w	3772,2 6270w	3911,9 6542w	4051,7 6815w	4750,8 8178w
2328,1 3696w	2484,4 4032w	2640,5 4368w	2796,2 4704w	2952,3 5040w	3108,7 5376w	3264,6 5712w	3420,6 6048w	3576,8 6384w	3732,8 6720w	3888,6 7056w	4044,9 7392w	4201,1 7728w	4357,1 8064w		
2929,2 4145w	3131,9 4522w	3334,1 4898w	3536,4 5275w	3739,0 5652w	3941,5 6029w	4143,7 6406w	4346,4 6782w	4548,7 7159w	4751,0 7536w	4953,5 7913w					
3146,5 4827w	3363,7 5266w	3580,4 5704w	3797,6 6143w	4014,8 6582w	4231,9 7021w	4448,9 7460w									
3833,3 5269w	4105,7 5748w	4378,0 6227w	4650,4 6706w	4922,5 7185w	5195,0 7664w										

\*Pour longueurs supérieures à 3 mètres,  
TRANSPORT SELON DEVIS  
ou à récupérer directement à l'usine.

Δt autres que 50 K : consulter les Données techniques de Brem

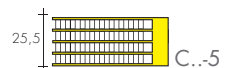
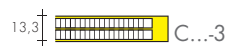

Le radiateur EGON se compose de tubes plats horizontaux ou verticaux: le tube

cintrés qui détermine la forme de EGON est légèrement plus grand que le tube plat

traditionnel. La plus grande ampleur du tube, augmente l'émission de chaleur.

## MODELE EH

avec tubes plats verticaux

L = de 1 à 15 él. (tous les 7,7 cm)

H = de 60 à 300 cm

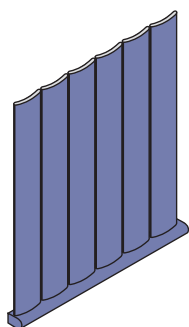

EH

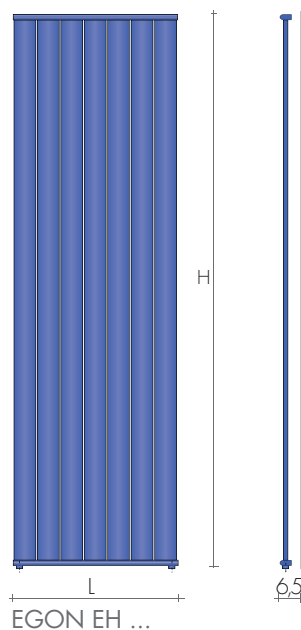

## MODELE EV

avec tubes plats horizontaux

L = de 60 à 300 cm

H = de 1 à 15 él.

(tous les 7,65 cm)

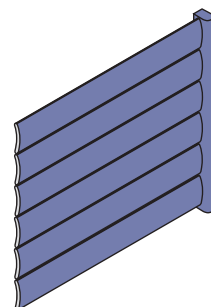

EV

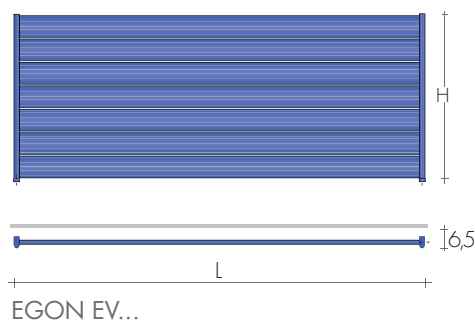

## COMMANDE

Indiquer : le modèle avec hauteur en cm et nombre d'éléments ; raccordement et couleur  
Ex. EH 180 - 5 él - EG ø 1/2" - SB 9010

## REALISATIONS STANDARD

Peinture blanc sablé SB9016, consoles EOS  
Purgeur ø 1/8" - Tolérances ± 3mm  
Pression de service maximale, 4 BARS

## REALISATIONS SUR DEMANDE

Peinture d'après nuancier Brem jusqu'à 3m  
(pour valeurs supérieures consulter Brem) +15/25%  
Pieds et fixations, page 276

## RACCORDEMENTS STANDARD

EG ø 1/2"  
Raccordements AC ou BD  
Raccords spéciaux, p. 278

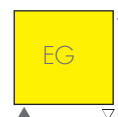

**ENTRAXE RACCORDEMENTS MODELE EH**  
 Raccords EG verticaux standard  
 Raccords latéraux sur demande sans supplément  
**MODELE EH**

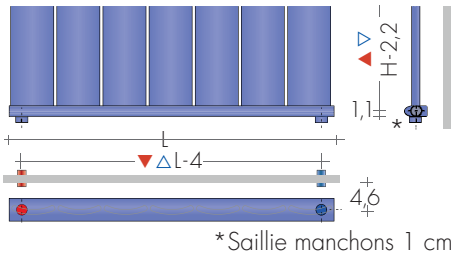

**MODELE EV**

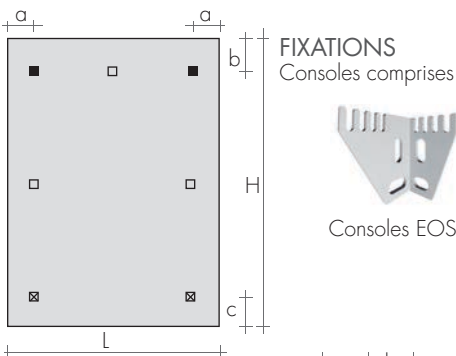
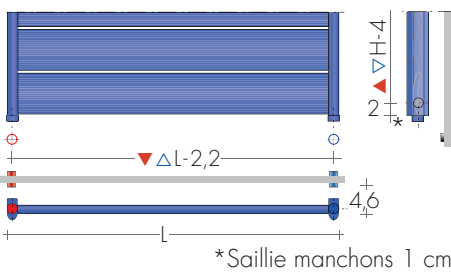

Mod.	a cm	b cm	c cm
EH	8	8	8
EV	8	9	7

□ de H ou L 220 cm  
 ■ pour raccords spéciaux

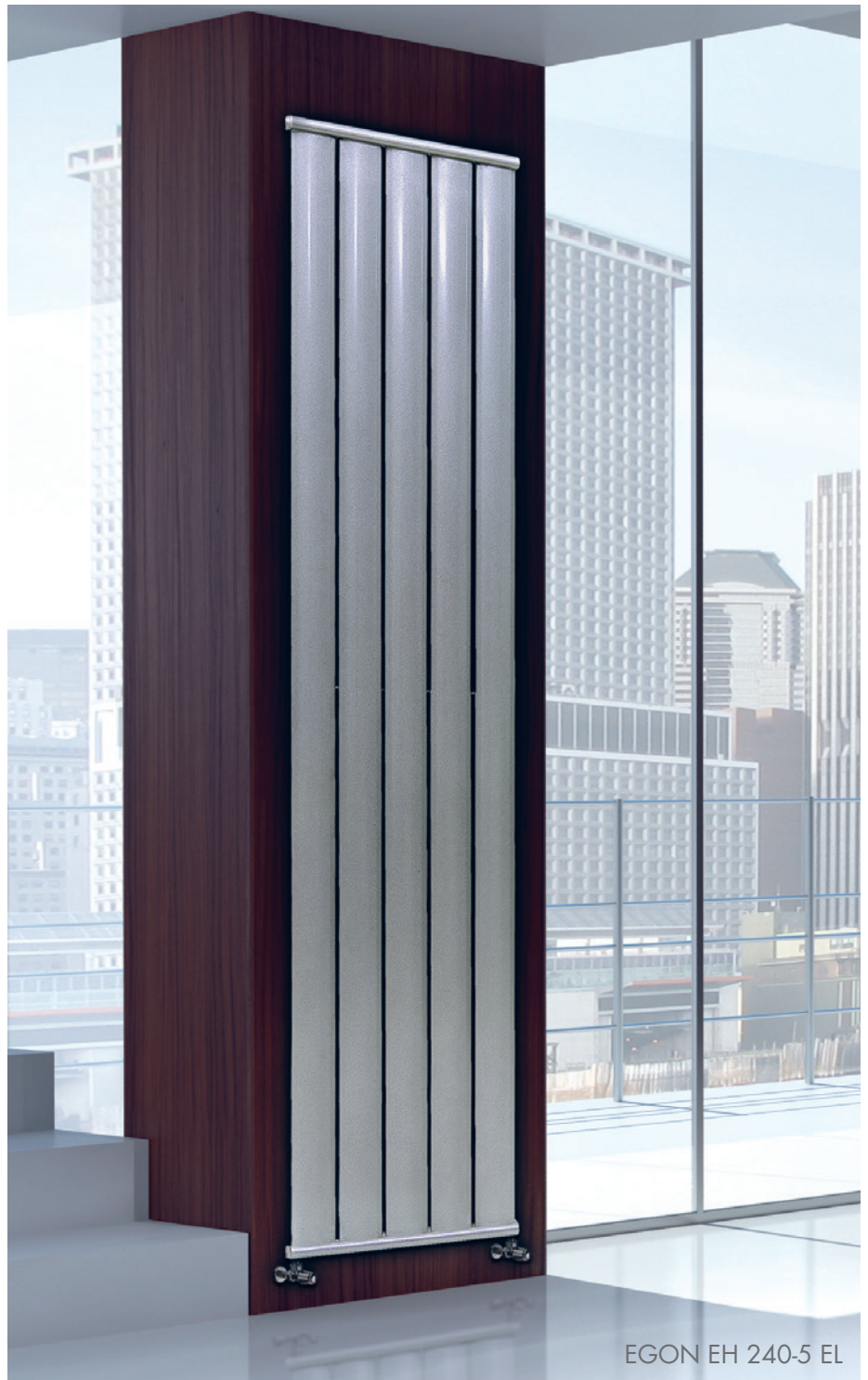

EGON EH 240-5 EL

PANNEAUX

**ROBINETS CONSEILLES**

KIT ROBINETS CHROMÉE avec :

- n°2 Robinets avec cônes
- n°2 Raccords (multicouche ø16 et cuivre ø12, 14)
- n°2 Rondelles cache-trou chromées ø48, trou ø16

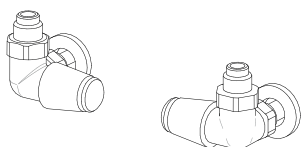

KIT ROBINETS commande LATÉRALE TON  
 page 269 Art. KVL 150,50€

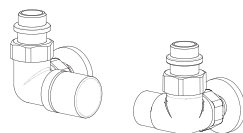

KIT ROBINETS commande LATÉRALE CYL THERMOSTATISABLE, p.273  
 Couleur nuancier BREM Art.KCL 162,50€  
 supplément 53,40€

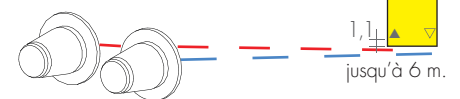

RACCORD DISTANTS Art. REM 42,10€  
 Entraxe raccord à l'arrière du radiateur: ▲▽ L-5 cm  
 Robinets DISTANTS page 274

KIT ROBINETS TON commande LATÉRALE, avec tête thermostatique, p. 269 Art. KTL 203,70€

EN 442 Watt Δt 50K (Δt 40K = Wx0,755) - (Δt 30K = Wx0,526)

MOD.	(n° el)	1 el	2 el	3 el	4 el	5 el	6 el	7 el	8 el	9 el	10 el	11 el	12 el	13 el	14 el	15 el
L cm	8,0	15,7	23,5	31,2	39,0	46,7	54,5	62,2	70,0	77,7	85,5	93,3	101,0	108,8	116,5	
H cm	▲▽ cm	4,0	11,7	19,5	27,2	35,0	42,7	50,5	58,2	66,0	73,7	81,5	89,3	97,0	104,8	112,5
EH 60	€	164,30 51w	207,20 102w	250,80 153w	292,90 204w	336,10 255w	379,30 306w	420,00 357w	463,60 408w	506,90 459w	548,40 510w	592,30 561w	633,20 612w	677,20 663w	719,40 714w	761,00 765w
EH 80	€	189,10 68w	238,30 136w	289,10 204w	338,50 272w	387,90 340w	437,60 408w	487,10 476w	535,90 544w	587,10 612w	636,50 680w	684,40 748w	733,90 816w	783,20 884w	833,10 952w	883,50 1020w
EH 100	€	203,80 83w	257,90 166w	314,00 249w	367,90 332w	422,40 415w	478,40 498w	533,80 581w	589,60 664w	644,10 747w	698,40 830w	753,60 913w	808,10 996w	863,60 1079w	918,00 1162w	973,70 1245w
EH 120	€	223,80 97w	280,40 194w	338,50 291w	395,20 388w	454,70 485w	511,20 582w	569,50 679w	626,40 776w	684,40 873w	742,70 970w	800,40 1067w	857,60 1164w	915,30 1261w	973,70 1358w	1031,60 1455w
EH 140	€	233,30 112w	295,50 224w	358,50 336w	419,00 448w	481,60 560w	543,80 672w	604,40 784w	667,20 896w	728,70 1008w	791,80 1120w	852,30 1232w	914,30 1344w	977,10 1456w	1037,70 1568w	1100,00 1680w
EH 160	€	250,80 127w	321,30 254w	392,80 381w	464,40 508w	535,90 635w	607,70 762w	679,50 889w	751,10 1016w	822,60 1143w	893,40 1270w	964,80 1397w	1036,70 1524w	1108,60 1651w	1178,40 1778w	1251,90 1905w
EH 180	€	266,70 143w	342,40 286w	417,50 429w	494,10 572w	569,50 715w	644,90 858w	720,40 1001w	797,10 1144w	872,40 1287w	947,70 1430w	1023,10 1573w	1098,30 1716w	1173,80 1859w	1250,40 2002w	1326,10 2145w
EH 190	€	275,50 151w	352,40 302w	430,00 453w	506,90 604w	582,30 755w	660,00 906w	736,10 1057w	814,20 1208w	890,60 1359w	967,30 1510w	1045,10 1661w	1121,70 1812w	1198,60 1963w	1276,40 2114w	1352,70 2265w
EH 200	€	282,90 159w	360,90 318w	439,70 477w	518,30 636w	597,10 795w	674,70 954w	753,60 1113w	831,30 1272w	910,40 1431w	988,60 1590w	1067,40 1749w	1145,50 1908w	1223,20 2067w	1302,00 2226w	1380,30 2385w
EH 210	€	289,10 167w	370,70 334w	454,70 501w	535,90 668w	618,60 835w	701,90 1002w	783,20 1169w	866,10 1336w	948,50 1503w	1031,60 1670w	1114,40 1837w	1195,60 2004w	1278,50 2171w	1360,10 2338w	1444,20 2505w
EH 220	€	292,90 175w	380,70 350w	465,50 525w	552,40 700w	640,10 875w	726,50 1050w	811,80 1225w	899,40 1400w	985,70 1575w	1072,20 1750w	1160,00 1925w	1245,40 2100w	1331,70 2275w	1419,70 2450w	1505,70 2625w
EH 240	€	312,60 192w	404,10 384w	494,10 576w	585,20 768w	674,70 960w	766,20 1152w	856,50 1344w	947,70 1536w	1037,70 1728w	1129,00 1920w	1219,10 2112w	1310,80 2304w	1401,50 2496w	1492,40 2688w	1582,60 2880w
EH 260	€	327,40 208w	422,40 416w	520,00 624w	616,40 832w	711,60 1040w	808,10 1248w	904,40 1456w	1002,20 1664w	1096,90 1872w	1193,00 2080w	1289,90 2288w	1385,00 2496w	1482,40 2704w	1578,80 2912w	1675,60 3120w
EH 280	€	342,40 224w	443,40 448w	546,10 672w	647,40 896w	750,20 1120w	851,00 1344w	953,90 1568w	1055,50 1792w	1156,10 2016w	1259,10 2240w	1358,90 2464w	1461,60 2688w	1562,60 2912w	1665,10 3136w	1766,50 3360w
EH 300	€	364,40 240w	474,20 480w	585,20 720w	694,30 960w	804,40 1200w	914,30 1440w	1025,40 1680w	1135,20 1920w	1244,30 2160w	1353,90 2400w	1464,00 2640w	1575,20 2880w	1685,00 3120w	1793,90 3360w	1903,80 3600w

Δt autres que 50 K : consulter les Données techniques de Brem

PANNEAUX

Mod. Egon collecteur horizontal hauteur cm nombre d'éléments  
EH 200 - 7 EL

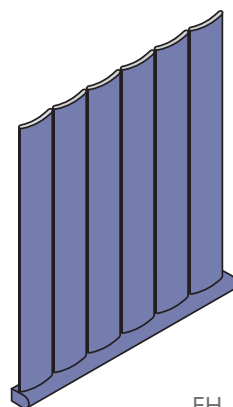

EH

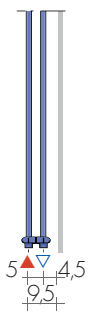

**VERSION DOUBLE EDH**

On unit deux radiateurs EH  
EDH prix EH x 2 + 134,50€  
Raccordement standard EG (départ sur la partie avant gauche, retour sur la partie arrière droite).  
Puissances indicatifs EDH : 1 radiateur x 1,60

**REALISATIONS SUR DEMANDE**

Hauteurs des panneaux tous les 10 cm : déduire les rendements caloriques et les prix par interpolation

Réalisations sur mesure (±3 mm)

Puissances caloriques selon extension.

Dimensions supérieures à 15 él. et 3m : sur devis

Hauteurs au cm : mesure supérieure +20%

EN 442 Watt Δt 50K (Δt 40K = Wx0,755) - (Δt 30K = Wx0,526)

MOD.	L cm	60	80	100	120	140	160	180	200	220	240	260	280	300
H cm	▲▼ cm	57,8	77,8	97,8	117,8	137,8	157,8	177,8	197,8	217,8	237,8	257,8	277,8	297,8
EV 1el. H 8,0	€	164,30 50w	189,10 66w	203,80 83w	223,80 100w	233,30 116w	250,80 133w	266,70 149w	282,90 166w	292,90 183w	312,60 199w	327,40 216w	342,40 232w	364,40 249w
EV 2el. H 15,7	€	207,20 100w	238,30 133w	257,90 166w	280,40 199w	295,50 232w	321,30 266w	342,40 299w	362,20 332w	380,70 365w	404,10 398w	422,40 432w	443,40 465w	474,20 498w
EV 3el. H 23,5	€	250,80 149w	289,10 199w	314,00 249w	338,50 299w	358,50 349w	392,80 398w	417,50 448w	439,70 498w	465,50 548w	494,10 598w	520,00 647w	546,10 697w	585,20 747w
EV 4el. H 31,2	€	292,90 199w	338,50 266w	367,90 332w	395,20 398w	419,00 465w	464,40 531w	494,10 598w	518,30 664w	552,40 730w	585,20 797w	616,40 863w	647,40 930w	694,30 996w
EV 5el. H 39,0	€	336,10 249w	387,90 332w	422,40 415w	454,70 498w	481,60 581w	535,90 664w	569,50 747w	597,10 830w	640,10 913w	674,70 996w	711,60 1079w	750,20 1162w	804,40 1245w
EV 6el. H 46,7	€	379,30 299w	437,60 398w	478,40 498w	511,20 598w	543,80 697w	607,70 797w	644,90 896w	674,70 996w	726,50 1096w	766,20 1195w	808,10 1295w	851,00 1394w	914,30 1494w
EV 7el. H 54,5	€	420,00 349w	487,10 465w	533,80 581w	569,50 697w	604,40 813w	679,50 930w	720,40 1046w	753,60 1162w	811,80 1278w	856,50 1394w	904,40 1511w	953,90 1627w	1025,40 1743w
EV 8el. H 62,2	€	463,60 398w	535,90 531w	589,60 664w	626,40 797w	667,20 930w	751,10 1062w	797,10 1195w	831,30 1328w	899,40 1461w	947,70 1594w	1002,20 1726w	1055,50 1859w	1135,20 1992w
EV 9el. H 70,0	€	506,90 448w	587,10 598w	644,10 747w	684,40 896w	728,70 1046w	822,60 1195w	872,40 1345w	910,40 1494w	985,70 1643w	1037,70 1793w	1096,90 1942w	1156,10 2092w	1244,30 2241w
EV 10el. H 77,7	€	548,40 498w	636,50 664w	698,40 830w	742,70 996w	791,80 1162w	893,40 1328w	947,70 1494w	988,60 1660w	1072,20 1826w	1129,00 1992w	1193,00 2158w	1259,10 2324w	1353,90 2490w
EV 11el. H 85,5	€	592,30 548w	684,40 730w	753,60 913w	800,40 1096w	852,30 1278w	964,80 1461w	1023,10 1643w	1067,40 1826w	1160,00 2009w	1219,10 2191w	1289,90 2374w	1358,90 2556w	1464,00 2739w
EV 12el. H 93,3	€	633,20 598w	733,90 797w	808,10 996w	857,60 1195w	914,30 1394w	1036,70 1594w	1098,30 1793w	1145,50 1992w	1245,40 2191w	1310,80 2390w	1385,00 2590w	1461,60 2789w	1575,20 2988w
EV 13el. H 101,0	€	677,20 647w	783,20 863w	863,60 1079w	915,30 1295w	977,10 1511w	1108,60 1726w	1173,80 1942w	1223,20 2158w	1331,70 2374w	1401,50 2590w	1482,40 2805w	1562,60 3021w	1685,00 3237w
EV 14el. H 108,8	€	719,40 697w	833,10 930w	918,00 1162w	973,70 1394w	1037,70 1627w	1178,40 1859w	1250,40 2092w	1302,00 2324w	1419,70 2556w	1492,40 2789w	1578,80 3021w	1665,10 3254w	1793,90 3486w
EV 15el. H 116,5	€	761,00 747w	883,50 996w	973,70 1245w	1031,60 1494w	1100,00 1743w	1251,90 1992w	1326,10 2241w	1380,30 2490w	1505,70 2739w	1582,60 2988w	1675,60 3237w	1766,50 3486w	1903,80 3735w

Δt autres que 50 K : consulter les Données techniques de Brem

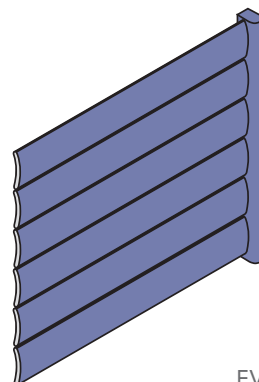
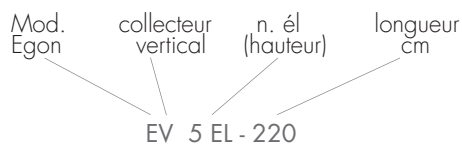

EV

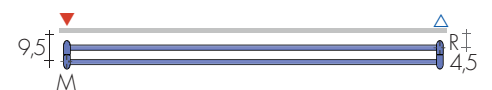

**VERSION DOUBLE EDV**

On unit deux radiateurs EV

EDV Prix EV x 2 + 134,50€

Raccordement standard EG (départ sur la partie avant gauche, retour sur la partie arrière droite).

Puissances indicatifs EDV : 1 radiateur x 1,70

**REALISATIONS SUR DEMANDE**

Longueurs panneaux pour 10 cm : déduire les rendements caloriques et les coûts selon extension.

Réalisations sur mesure (±3 mm)

Puissances caloriques selon extension.

Dimensions > à 15 él. et 3 m sur devis

Longueurs au cm : mesure supérieure +20%

Une plaque radiante aux bords latéraux et supérieurs biseautés, ce qui rend son profil

déjà très fin (2,2 cm) encore plus fuyant et imperceptible. Disponible en version verticale

et horizontale, existe également dans la version «Double» avec tubes radiants à l'arrière.

## DIMENSIONS

Largeurs: de 32 à 88 cm tous les 7 cm  
Hauteurs: de 170 à 230cm tous les 20cm  
Profondeur: 5,2 / 7,2 cm  
Saillie: 8,2 / 8,7 cm

## MODELE LAH e LADH, Panneau vertical

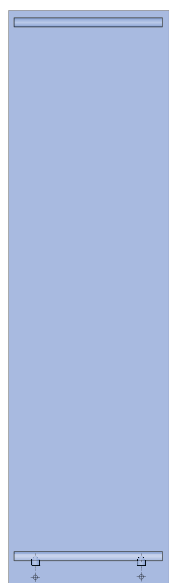
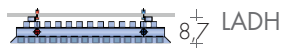
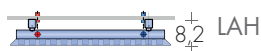

LAH LADH

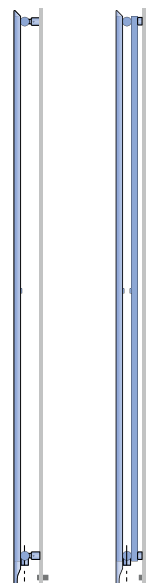

LAH LADH

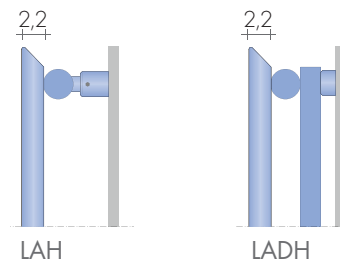

LAH

LADH

Bords supérieurs et latéraux des panneau

LAMINA est produite avec les raccords cachés pour être montée avec les vannes commande latérale. Sur demande elle est produite plus bas, H-7,5cm pour être montée avec les robinets visibles ou avec distants robinets.

EN 442 watt  $\Delta t$  50K ( $\Delta t$  40K =  $w \times 0,753$ ) - ( $\Delta t$  30K =  $w \times 0,524$ )

MODELE'25	L cm	32	39	46	53	60	67	74	81	88
H cm	▲▼cm	14	21	28	35	42	49	56	63	70
LAH 170	€	845,00	922,30	999,80	1077,10	1154,40	1231,90	1309,40	1386,60	1463,90
H 169,5		567w	708w	850w	991w	1133w	1275w	1416w	1558w	1700w
LADH 170	€	1101,50	1195,60	1289,70	1383,40	1477,50	1571,60	1665,60	1759,60	1853,70
		787w	997w	1206w	1416w	1625w	1835w	2044w	2254w	2464w
LAH 190	€	897,00	978,20	1059,60	1141,00	1222,30	1303,60	1385,10	1466,30	1547,60
H 189,5		634w	792w	951w	1109w	1268w	1426w	1584w	1743w	1902w
LADH 190	€	1172,00	1270,40	1369,10	1467,50	1566,10	1664,80	1763,20	1861,80	1960,30
		882w	1117w	1352w	1586w	1821w	2056w	2291w	2525w	2759w
LAH 210	€	949,10	1034,30	1119,70	1205,00	1290,20	1375,60	1460,90	1546,10	1631,40
H 209,5		701w	876w	1051w	1227w	1402w	1577w	1752w	1928w	2104w
LADH 210	€	1242,50	1345,50	1448,60	1551,50	1654,60	1757,60	1860,70	1963,60	2066,50
		977w	1237w	1497w	1757w	2017w	2277w	2537w	2797w	3057w
LAH 230	€	1000,90	1090,20	1179,60	1268,80	1358,10	1447,30	1536,60	1625,80	1715,10
H 229,5		768w	960w	1152w	1344w	1536w	1728w	1920w	2112w	2304w
LADH 230	€	1312,90	1420,50	1528,00	1635,60	1743,20	1850,70	1958,20	2065,70	2173,20
		1072w	1357w	1642w	1928w	2213w	2498w	2784w	3069w	3354w

$\Delta t$  autres que 50 K : consulter les Données techniques de Brem

## COMMANDE

Indiquer : modèle (LAH indique vertical) hauteur et largeur en cm; raccordement et couleur s'ils sont différents du modèle standard

Ex. : LAH 210 - 46, EG  $\varnothing$  1/2", RAL 3005

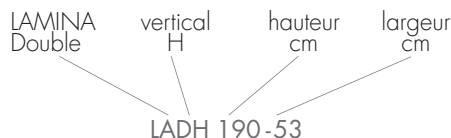

ACCESSOIRES MAGNÉTIQUE pag. 277

## REALISATIONS STANDARD

Peinture blanc sablé SB9016, consoles blanches  
Purgeur  $\varnothing$  1/2" - Tolérances  $\pm$  3mm  
Pression maximale de service 6 bars

## REALISATIONS SUR DEMANDE

Peinture d'après nuancier Brem, consoles en couleur +15/25%  
Coloration BICOULEUR page 99

## RACCORDEMENTS STANDARD

EG  $\varnothing$  1/2"  
Raccords spéciaux, page 278  
Version électrique non disponible



ENTRAXE RACCORDEMENTS  
MODELE PH e PDH, Panneau vertical

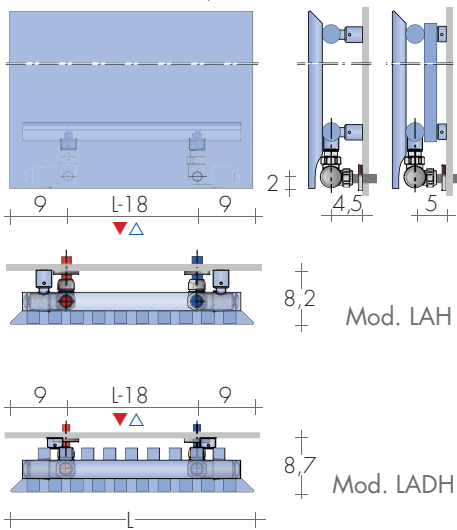

\*BICOULEUR Plaque en couleur Brem. Côté et dos blancs pour s'intégrer au mur.

FIXATIONS  
Consoles comprises

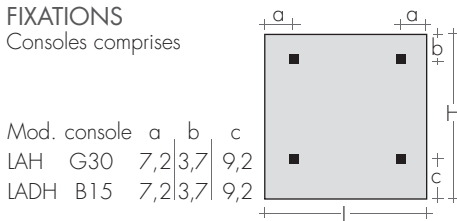

ROBINETS CONSEILLES

KIT ROBINETS CHROMÉE avec :

- n°2 Robinets avec cônes
- n°2 Raccords (multicouche ø 16 et cuivre ø 12, 14)
- n°2 Rondelles cache-trou chromées ø 48, trou ø 16

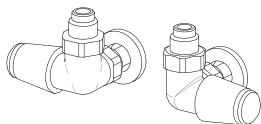

KIT ROBINETS TON commande LATÉRALE nickelés avec le volant chromé Art. KVLN104,80€

KIT ROBINETS TON commande LATÉRALE chrome page 269 Art. KVL 150,50€

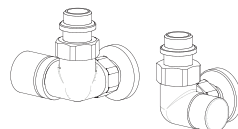

KIT ROBINETS commande LATÉRALE CYL THERMOSTATISABLE, p.273 Art.KCLD 162,50€  
Couleur nuancier BREM supplément 53,40€

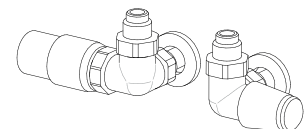

KIT ROBINETS TON commande LATÉRALE nickelés avec tête Thermostatique Art. KTLND 161,10€

KIT ROBINETS TON commande LATÉRALE chrome tête Thermostatique, p.269 Art. KTLD 203,70€



LAMINA LAH210-53

Version horizontale du panneau LAMINA réalisé avec le bord effilé exclusif qui le rend

unique. Il est conçu dans la version "Double" avec des tubes radiants carrés à l'arrière et

pour cacher les vannes avec lesquelles il est connecté au système de chauffage.

## DIMENSIONS

Largeurs : de 54 à 204 cm  
Hauteurs : de 58,5 à 86,5 cm  
Profondeur: 5,2 / 7,2 cm  
Saillie: 8,2 / 8,7 cm

MODELE LAV e LADV, Panneau horizontal

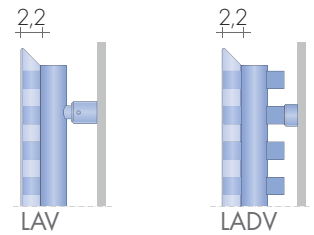
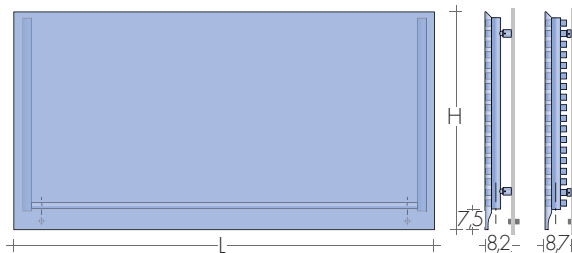

Bords supérieurs et latéraux des panneau

LAMINA est produite avec les raccords cachés pour être montée avec les vannes commande latérale. Sur demande elle est produite plus bas H-7,5 cm pour être montée avec les robinets visibles ou avec distants robinets.

EN 442 Watt  $\Delta t$  50K ( $\Delta t$  40K = Wx0,755) - ( $\Delta t$  30K = Wx0,526)

MODELLE'25	L cm	54	64	74	84	94	104	124	144	164	184	204
H cm	▲▼cm	36	46	56	66	76	86	106	126	146	166	186
LAV 59	H 58,5	€ 820,50 349w	862,40 408W	904,30 468w	946,50 528w	988,30 587w	1030,20 647w	1072,10 766w	1114,00 885w	1156,00 1004w	1197,90 1123w	1239,90 1242w
LADV 59	H 58,5	€ 1035,00 499w	1093,60 589w	1152,00 678w	1210,70 768w	1269,30 858w	1327,80 947w	1386,30 1126w	1444,90 1305w	1503,50 1485w	1562,10 1664w	1620,50 1843w
LAV 66	H 65,5	€ 857,90 399w	902,80 467W	947,80 535w	992,90 603w	1037,70 671w	1082,70 739w	1127,60 875w	1172,60 1012w	1217,60 1148w	1262,50 1284w	1307,50 1420w
LADV 66	H 65,5	€ 1099,20 571w	1164,00 673w	1228,80 775w	1293,70 878w	1358,60 981w	1423,30 1083w	1488,30 1287w	1553,10 1492w	1618,00 1697w	1682,80 1902w	1747,50 2107w
LAV 73	H 72,5	€ 895,20 449w	943,20 525w	991,20 602w	1039,20 678w	1087,10 755w	1135,20 831w	1183,10 984w	1231,10 1138w	1279,20 1291w	1327,10 1444w	1375,10 1597w
LADV 73	H 72,5	€ 1163,20 642w	1234,40 757w	1305,50 872w	1376,60 987w	1447,70 1103w	1518,80 1218w	1590,10 1448w	1661,20 1678w	1732,30 1909w	1803,40 2139w	1874,50 2370w
LAV 80	H 79,5	€ 943,20 499w	995,60 584w	1047,70 669w	1099,80 754w	1152,10 839w	1204,40 924w	1256,50 1094w	1308,70 1264w	1360,90 1434w	1413,00 1604w	1465,30 1774w
LADV 80	H 79,5	€ 1202,70 713w	1277,40 841w	1352,10 969W	1426,70 1097w	1501,40 1225w	1576,20 1353w	1650,70 1609w	1725,60 1865w	1800,20 2121w	1874,70 2377w	1949,60 2633w
LAV 87	H 86,5	€ 991,10 549W	1047,80 643W	1104,10 736W	1160,40 830W	1216,90 923W	1273,50 1017W	1329,80 1204V	1386,20 1390V	1442,60 1577W	1498,80 1764W	1555,60 1951W
LADV 87	H 86,5	€ 1242,10 784W	1320,30 925W	1398,70 1066W	1476,70 1207W	1554,90 1347W	1633,40 1488W	1711,20 1770W	1789,90 2052W	1867,90 2333W	1945,90 2615W	2024,60 2896W

$\Delta t$  autres que 50 K : consulter les Données techniques de Brem

## COMMANDE

Indiquer : modèle (LAV indique horizontal) hauteur et largeur en cm; raccordement et couleur s'ils sont différents du modèle standard  
Ex. : LAV 66 - 124, EG  $\varnothing$  1/2", RAL 3005

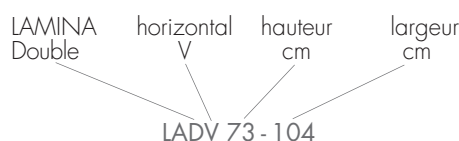

## REALISATIONS STANDARD

Peinture blanc sablé SB9016, consoles blanches  
Purgeur  $\varnothing$  1/2" - Tolérances  $\pm$  3mm  
Pression maximale de service 6 bars

## REALISATIONS SUR DEMANDE

Peinture d'après nuancier Brem, consoles en couleur +15/25%  
Coloration BICOULEUR page 101

## RACCORDEMENTS STANDARD

EG  $\varnothing$  1/2"  
Raccords spéciaux, page 279  
Version électrique non disponible

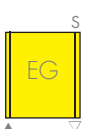

## ENTRAXE RACCORDEMENTS

Raccords standard EG

Utiliser robinet à commande laterale

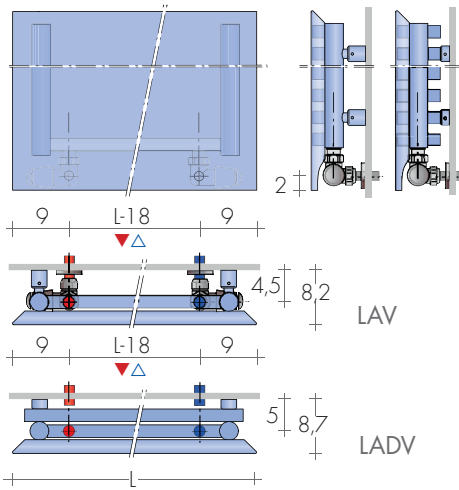

## FIXATIONS

Consoles comprises

Mod. console	a	b	c
LAV G30	3,7	7,5	12,7
LADV B15	3,7	7,5	12,7

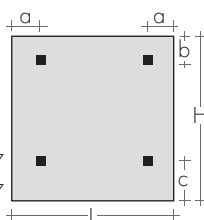

## ROBINETS CONSEILLES

KIT ROBINETS CHROMÉE avec :

- n°2 Robinets avec cônes
- n°2 Raccords (multicouche ø 16 et cuivre ø 12, 14)
- n°2 Rondelles cache-trou chromées ø 48, trou ø 16

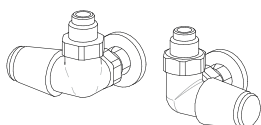

KIT ROBINETS TON commande LATERALE nickelés avec le volant chromé Art. KVLN104,80€

KIT ROBINETS commande LATERALE TON chrome page 269 Art. KVL 150,50€

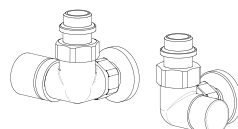

KIT ROBINETS CYL commande LATERALE THERMOSTATISABLE, p.273 Art.KCLD 162,50€

Couleur nuancier BREM supplément 53,40€

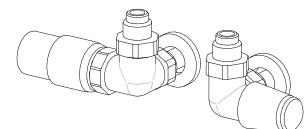

KIT ROBINETS TON commande LATERALE nickelés avec tête Thermostatique Art. KTLND 161,10€

KIT ROBINETS TON commande LATERALE chrome tête Thermostatique, p.269 Art. KTLD 203,70€



LAMINA LAV 73-164

OPEN est une plaque aux tubes plats soudés aux collecteurs placés à l'arrière pour mettre en évidence la surface radiante complètement

ent plate, rythmée par l'intervalle des tubes radiants. OPEN est construite dans la version verticale simple, double ou avec lamelles.

Hauteurs : de 60 à 240 cm  
Largeurs : de 28,9 à 93,2 cm (n° el. x 7,15 + 0,25)  
Profondeurs : 4,3 / 6 / 5,3 cm  
Saillies : 6,8 / 7,5 cm



**OH**  
Panneau vertical et collecteurs horizontaux



**OLH**  
Panneau vertical avec lamelles



**OH2**  
Panneau vertical double

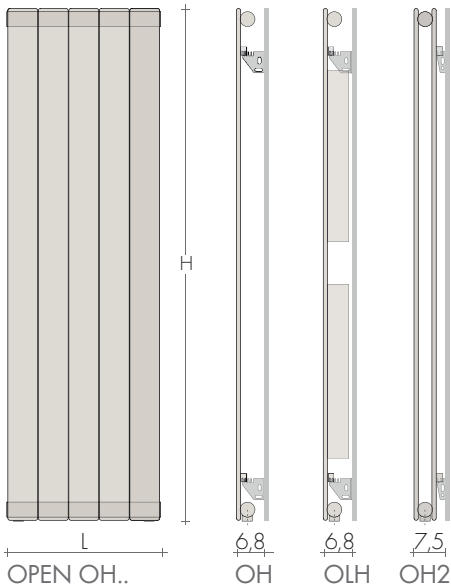

### ENTRAXE RACCORDEMENTS

Raccords EG verticaux standard  
Raccords latéraux sur demande sans supplément

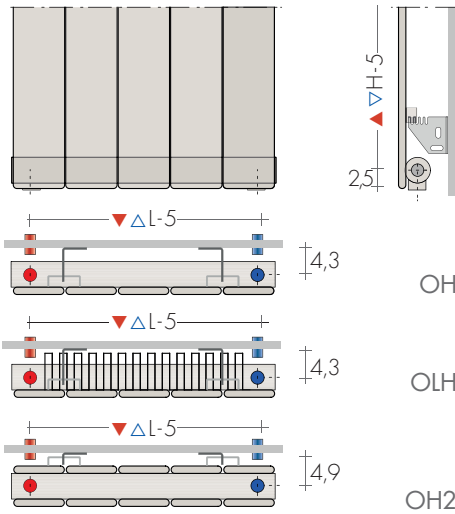

Open + lamelles  
panneau vertical  
hauteur cm  
n° éléments

**OLH 180-7el**

### COMMANDE

Indiquer : modèle (L indique les lamelles)  
hauteur en cm n° éléments, raccordement et couleur s'ils sont différents du modèle standard  
Ex. : OLH 180-7e, EG ø 1/2", RAL 3005

### HAUTEURS SUR DEMANDE

Hauteurs tous les 10 cm : rendements caloriques et prix par interpolation  
Réalizations sur mesure tous les 1 cm :  
- rendements caloriques par interpolation  
- prix : coût mesure supérieure +20%

### REALISATIONS STANDARD

Peinture blanc sablé, consoles blanches EOS  
Purgeur ø 1/2" - Tolérances ± 3mm  
Pression maximale de service 6 bars

### REALISATIONS SUR DEMANDE

Peinture d'après nuancier Brem jusqu'à 3m  
avec consoles en couleur +15/25%  
Dimensions sur mesure, sur demande



### FIXATIONS

Consoles comprises



Consoles EOS

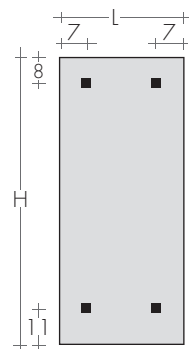

### RACCORDEMENTS STANDARD

EG ø 1/2"  
Raccords AC ou BD, sur demande  
Raccords spéciaux page 278



MOD. H cm	n°el. L cm	EN 442 Watt Δt 50K (Δt 40K = Wx0,755) - (Δt 30K = Wx0,526)									
		4	5	6	7	8	9	10	11	12	13
	▲▽ cm	23,9	31	38,2	45,3	52,5	59,6	66,8	73,9	81,1	88,2
OH 60	€	250,70 184w	284,80 230w	319,10 276w	353,10 322w	387,30 368w	421,30 414w	455,60 460w	489,70 506w	523,80 552w	558,10 598w
OLH 60	€	382,70 284w	418,90 355w	454,70 426w	490,80 497w	526,70 568w	562,70 639w	598,60 710w	634,50 781w	670,70 852w	706,50 923w
OH2 60	€	603,50 268w	671,90 335w	740,50 402w	809,30 469w	877,90 536w	946,50 603w	1015,30 670w	1083,80 737w	1152,60 804w	1221,10 871w
OH 80	€	275,50 240w	314,30 300w	352,90 360w	391,70 420w	430,10 480w	468,70 540w	507,50 600w	546,00 660w	584,80 720w	623,40 780w
OLH 80	€	447,70 352w	490,40 440w	533,00 528w	575,70 616w	618,50 704w	661,00 792w	703,80 880w	746,40 968w	789,20 1056w	831,80 1144w
OH2 80	€	653,00 348w	730,60 435w	808,20 522w	885,80 609w	963,60 696w	1041,30 783w	1118,90 870w	1196,50 957w	1274,20 1044w	1351,80 1131w
OH 100	€	300,60 296w	343,60 370w	386,70 444w	429,90 518w	472,90 592w	516,00 666w	559,10 740w	602,20 814w	645,20 888w	688,50 962w
OLH 100	€	562,10 420w	612,20 525w	662,40 630w	712,40 735w	762,30 840w	812,20 945w	862,50 1050w	912,40 1155w	962,30 1260w	1012,60 1365w
OH2 100	€	703,00 428w	789,60 535w	876,20 642w	962,80 749w	1049,30 856w	1136,00 963w	1222,70 1070w	1309,40 1177w	1396,00 1284w	1482,50 1391w
OH 160	€	377,80 464w	434,10 580w	490,00 696w	546,20 812w	602,60 928w	658,70 1044w	714,80 1160w	771,00 1276w	827,20 1392w	883,50 1508w
OLH 160	€	686,30 612w	752,50 765w	818,30 918w	884,40 1071w	950,30 1224w	1016,30 1377w	1082,30 1530w	1148,30 1683w	1214,20 1836w	1280,30 1989w
OH2 160	€	853,00 664w	965,80 830w	1078,60 996w	1191,50 1162w	1304,50 1328w	1417,20 1494w	1530,10 1660w	1642,90 1826w	1755,90 1992w	1868,70 2158w
OH180	€	400,80 520w	461,30 650w	521,60 780w	582,00 910w	642,30 1040w	702,70 1170w	762,90 1300w	823,50 1430w	883,90 1560w	944,20 1690w
OLH 180	€	728,30 676w	797,30 845w	866,30 1014w	935,60 1183w	1004,60 1352w	1073,70 1521w	1143,00 1690w	1212,00 1859w	1281,10 2028w	1350,30 2197w
OH2 180	€	902,80 740w	1024,00 925w	1145,30 1110w	1266,60 1295w	1387,80 1480w	1509,20 1665w	1630,40 1850w	1751,70 2035w	1872,90 2220w	1994,20 2405w
OH 200	€	425,60 576w	490,40 720w	555,30 864w	620,00 1008w	684,80 1152w	749,70 1296w	814,50 1440w	879,30 1584w	944,20 1728w	1009,00 1872w
OLH 200	€	833,10 740w	913,50 925w	994,30 1110w	1074,90 1295w	1155,30 1480w	1236,00 1665w	1316,70 1850w	1397,20 2035w	1477,70 2220w	1558,50 2405w
OH2 200	€	952,80 820w	1082,90 1025w	1213,30 1230w	1343,30 1435w	1473,60 1640w	1603,80 1845w	1734,00 2050w	1864,20 2255w	1994,40 2460w	2124,60 2665w
OH 220	€	450,70 632w	520,00 790w	589,30 948w	658,60 1106w	728,00 1264w	797,20 1422w	866,30 1580w	935,90 1738w	1005,10 1896w	1074,30 2054w
OLH 220	€	901,70 804w	991,20 1005w	1081,00 1206w	1170,60 1407w	1260,30 1608w	1350,00 1809w	1439,60 2010w	1529,20 2211w	1618,80 2412w	1708,60 2613w
OH2 220	€	1000,40 896w	1139,40 1120w	1278,10 1344w	1417,10 1568w	1556,00 1792w	1694,90 2016w	1833,80 2240w	1972,80 2464w	2111,40 2688w	2250,40 2912w
OH 240	€	475,80 688w	549,60 860w	623,20 1032w	696,90 1204w	770,90 1376w	844,60 1548w	918,30 1720w	992,00 1892w	1065,80 2064w	1139,70 2236w
OH2 240	€	1048,20 972w	1195,70 1215w	1343,20 1458w	1490,90 1701w	1638,30 1944w	1786,00 2187w	1933,30 2430w	2081,10 2673w	2228,40 2916w	2376,10 3159w

Δt autres que 50 K : consulter les Données techniques de Brem

PANNEAUX

## ROBINETS CONSEILLES

KIT ROBINETS CHROMÉE avec :

- n°2 Robinets avec cônes
- n°2 Raccords (multicouche ø16 et cuivre ø12, 14)
- n°2 Rondelles cache-trou chromées ø 48, trou ø16

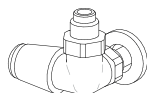
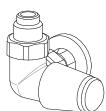

KIT ROBINETS TON commande LATERALE chrome  
page 269 Art. KVL 150,50€

## FINITIONS SPECIALES

Finitions Or, Bronze, Nickel brossé, pour 2 robinettes

KIT Raccords NICKEL brossé suppl. Art.RN 30,50€

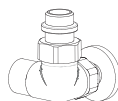
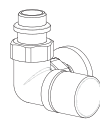

KIT ROBINETS CYL commande LATERALE THERMO-  
STATISABLE, p.273 Art.KCL 162,50€  
Couleur nuancier BREM supplément 53,40€

## RACCORDS DISTANTS Art. REM 42,10€

Entraxe raccord à l'arrière du radiateur: ▲▽ L - 5 cm

Robinets DISTANTS page 274

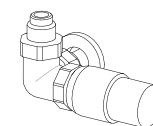
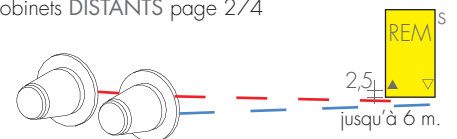

KIT ROBINETS TON commande LATERALE chrome  
tête Thermostatique, p.269 Art. KTL 203,70€

OPEN est une plaque aux tubes plats soudés aux collecteurs placés à l'arrière pour mettre

en évidence la surface radiante complètement plate, rythmée par l'intervalle des tubes

radiants. OPEN est construite dans la version horizontale simple, double ou avec lamelles.

Hauteurs : de 50,3 à 93,32 cm (de 7 à 13 él.)

Longueurs : de 50 à 220 cm

Profondeurs : 4,3 / 6 / 5,3 cm

Saillies : 6,8 / 7,5 cm

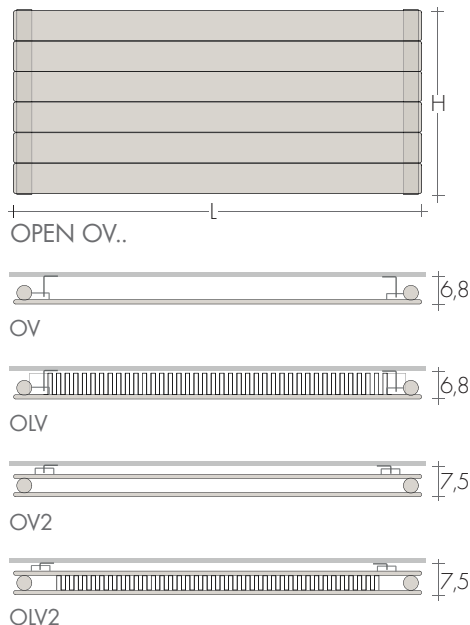

MODELLO	L cm	EN 442 Watt Δt 50K (Δt 40K = Wx0,755) - (Δt 30K = Wx0,526)											
		50	60	70	80	90	100	120	140	160	180	200	220
OV 7 el	50,3	338,60 264w	357,50 316w	376,30 369w	395,40 422w	414,30 474w	433,20 527w	471,00 632w	508,70 738w	546,60 843w	584,30 949w	622,30 1054w	660,10 1159w
OLV 7 el		477,80 431w	510,30 517w	542,60 603w	575,10 689w	607,60 775w	640,10 861w	704,90 1033w	769,80 1205w	834,70 1378w	899,70 1550w	964,40 1722w	1029,30 1894w
OV2 7 el		779,30 415w	816,70 498w	854,30 581w	891,70 664w	929,20 747w	966,60 830w	1041,50 996w	1116,40 1162w	1191,30 1328w	1266,30 1494w	1341,20 1660w	1416,00 1826w
OLV2 7 el		879,60 535w	925,80 642w	971,70 749w	1017,70 856w	1063,70 963w	1109,90 1070w	1202,00 1284w	1294,00 1498w	1386,20 1712w	1478,30 1926w	1570,40 2140w	1662,50 2354w
OV 9 el	64,6	394,10 333w	417,10 399w	440,40 466w	463,60 532w	486,80 599w	510,00 665w	556,30 798w	602,70 931w	648,90 1064w	695,40 1197w	741,80 1330w	788,00 1463w
OLV 9 el		529,50 540w	567,10 648w	604,70 756w	642,30 864w	680,10 972w	717,70 1080w	793,00 1296w	868,20 1512w	943,50 1728w	1018,90 1944w	1094,10 2160w	1169,40 2376w
OV2 9 el		891,20 519w	937,00 623w	983,10 727w	1029,20 830w	1075,20 934w	1121,30 1038w	1213,40 1246w	1305,50 1453w	1397,60 1661w	1489,60 1868w	1581,90 2076w	1674,10 2284w
OLV2 9 el		1014,20 645w	1073,90 774w	1133,60 903w	1192,90 1032w	1252,70 1161w	1312,30 1290w	1431,50 1548w	1550,60 1806w	1669,90 2064w	1789,20 2322w	1908,30 2580w	2027,60 2838w
OV 10 el	71,8	431,00 367w	457,00 440w	482,80 514w	508,70 587w	534,70 661w	560,70 734w	612,80 881w	664,60 1028w	716,50 1174w	768,40 1321w	820,40 1468w	872,40 1615w
OLV 10 el		566,50 595w	607,00 713w	647,20 832w	687,60 951w	728,20 1070w	768,50 1189w	849,40 1427w	930,00 1665w	1010,90 1902w	1091,70 2140w	1172,60 2378w	1253,40 2616w
OV2 10 el		964,40 571w	1016,00 685w	1067,60 799w	1119,20 914w	1170,60 1028w	1222,30 1142w	1325,40 1370w	1428,60 1599w	1531,60 1827w	1634,90 2056w	1738,00 2284w	1841,20 2512w
OLV2 10 el		1052,10 700w	1117,20 840w	1182,50 980w	1247,60 1120w	1312,60 1260w	1377,80 1400w	1508,10 1680w	1638,30 1960w	1768,60 2240w	1898,70 2520w	2029,00 2800w	2159,20 3080w
OV 12 el	86,1	502,20 436w	532,30 523w	562,70 610w	592,90 698w	623,20 785w	653,50 872w	714,10 1046w	774,50 1221w	835,20 1395w	895,70 1570w	956,40 1744w	1016,80 1918w
OLV 12 el		639,40 704w	684,40 844w	729,20 985w	774,10 1126w	819,20 1266w	863,90 1407w	953,60 1688w	1043,50 1970w	1133,20 2251w	1222,90 2533w	1312,60 2814w	1402,40 3095w
OV2 12 el		1107,70 675w	1167,80 810w	1228,00 945w	1288,30 1080w	1348,50 1215w	1408,80 1350w	1529,20 1620w	1649,80 1890w	1770,30 2160w	1890,80 2430w	2011,00 2700w	2131,50 2970w
OLV2 12 el		1166,40 810w	1242,20 972w	1318,10 1134w	1394,10 1296w	1469,80 1458w	1545,70 1620w	1697,60 1944w	1849,10 2268w	2000,80 2592w	2152,60 2916w	2304,30 3240w	2456,00 3564w
OV 13 el	93,2	533,10 471w	565,70 565w	598,30 659w	631,00 753w	663,60 847w	696,20 941w	761,50 1129w	826,60 1317w	892,00 1506w	957,20 1694w	1022,40 1882w	1087,60 2070w
OV2 13 el		1169,50 727w	1234,50 872w	1299,30 1018w	1364,30 1163w	1429,30 1309w	1494,10 1454w	1623,90 1745w	1753,80 2036w	1883,60 2326w	2013,40 2617w	2143,20 2908w	2273,30 3199w

### REALISATIONS STANDARD

Peinture blanc sablé, consoles blanches EOS  
Purgeur ø 1/2" - Tolérances ± 3mm  
Pression maximale de service 6 bars

### REALISATIONS SUR DEMANDE

Peinture d'après nuancier Brem jusqu'à 3m  
avec consoles en couleur +15/25%  
Dimensions sur mesure, sur demande

### RACCORDEMENTS STANDARD

EG ø 1/2"  
Raccords AC ou BD, sur demande  
Raccords spéciaux page 278



**ENTRAXE RACCORDEMENTS**

Raccords EG verticaux standard  
Raccords latéraux sur demande sans supplément

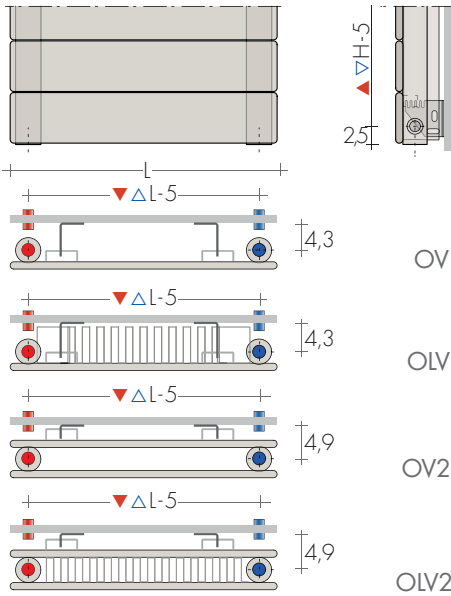

OLV lamelles 7 cm de hauteur moins que la plaque

**FIXATIONS**

Consoles comprises



Consoles EOS

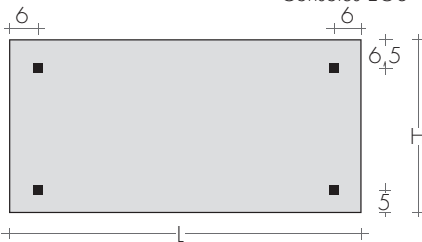

OPEN OV2 4eL-140

PANNEAUX

**ROBINETS CONSEILLES**

KIT ROBINETS CHROMÉE avec :

- n°2 Robinets avec cônes
- n°2 Raccords (multicouche ø16 et cuivre ø12, 14)
- n°2 Rondelles cache-trou chromées ø48, trou ø16

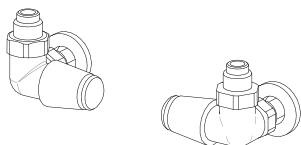

KIT ROBINETS TON commande LATÉRALE chrome  
page 269 Art. KVL 150,50€

**FINITIONS SPECIALES**

Finitions Or, Bronze, Nickel brossé, pour 2 robinettes  
KIT Raccords NICKEL brossé suppl. Art.RN 30,50€

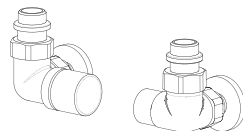

KIT ROBINETS CYL commande LATÉRALE THERMO-  
STATISABLE, p.273 Art.KCL 162,50€  
Couleur nuancier BREM supplément 53,40€

**RACCORD DISTANTS** Art. REM 42,10€

Entraxe raccord à l'arrière du radiateur: ▲▽ L - 5 cm  
Robinets DISTANTS page 274

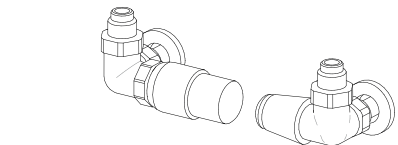
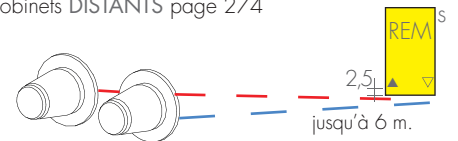

KIT ROBINETS TON commande LATÉRALE chrome  
tête Thermostatique, p.269 Art. KTL 203,70€

# PHUL

## RADIATEUR & SECHE-SERVIETTES

TARIF AU 01.04.2026 + 5%

La gamme PHUL avec les 3 côtés biseautés peut chauffer des petits espaces jusqu'aux

grands espaces. L'essentialité est le thème le plus évident et

une série complète d'accessoires magnétiques nous assiste dans la vie quotidienne.

### DIMENSIONS

Largeurs: 44/54/59 cm

Hauteurs: 80/96/100/120/144/160/176/200/216 cm

Profondeur: 5,2 cm

Saillie: 8,2 cm

Version H+6 cm disponible sur demande pour vannes visibles

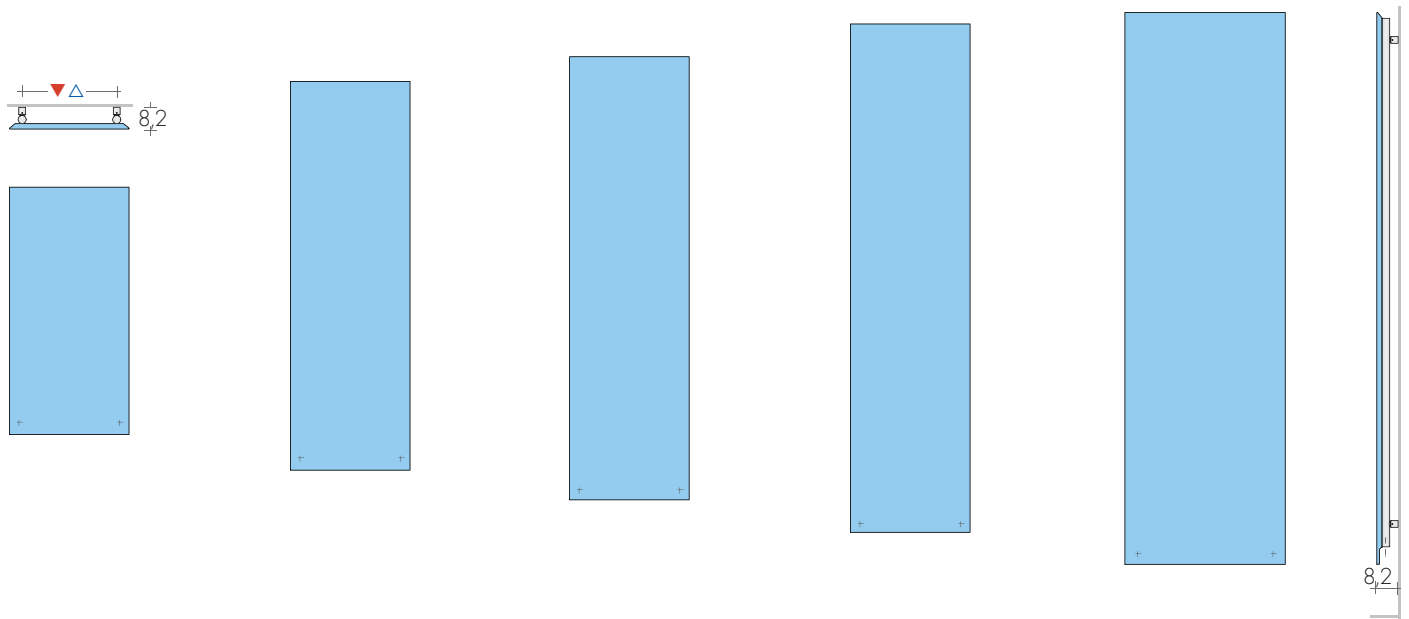

PHUL 80-..  
PHUL 96-..  
PHUL 100-..

PHUL 120-44  
PHUL 120-54

PHUL 144-44  
PHUL 160-44

PHUL 176-54  
PHUL 216-54

PHUL 200-59

### MODELE

MODELE	H-L cm	Blanc standard sablé SB 9016 €	EN 442			▲▼ entraxe cm	Hauteur H cm	Largeur L cm	Poids M Kg	Volume V dm³	VERSION MIXTE avec Résistance et * Watt €	
			Δt 50K watt	Δt 40K watt	Δt 30K watt						Watt	€
PHUL	80-44	607,90	409	309	215	35	80,5	44	10,0	3,1	400	103,40
PHUL	80-54	667,10	492	371	259	45	80,5	54	12,0	3,7	500	105,60
PHUL	96-44	684,30	500	378	263	35	96,5	44	12,2	3,8	500	105,60
PHUL	100-54	726,30	629	475	331	45	100,5	54	15,3	4,7	650	107,80
PHUL	120-44	746,90	637	481	335	35	120,5	44	15,4	4,9	650	107,80
PHUL	120-54	795,80	765	578	402	45	120,5	54	18,5	5,8	800	112,60
PHUL	144-44	821,10	773	584	407	35	144,5	44	18,6	5,9	800	112,60
PHUL	160-44	866,40	864	652	454	35	160,5	44	20,7	6,6	900	116,20
PHUL	176-54	1077,10	1148	867	604	45	176,5	54	27,6	8,6	1200	124,50
PHUL	200-59	1256,30	1422	1074	748	50	200,5	59	34,1	10,6	1500	135,40
PHUL	216-54	1281,40	1421	1073	747	45	216,5	54	34,1	10,6	1500	135,40

\*Prévoir : La vanne mixte p.207  
Thermostats p.208-209

### PORTE-SERVIETTES RAM

Porte-serviettes magnétique page 277  
(35X44x7 cm) Art. RAM 172,50€

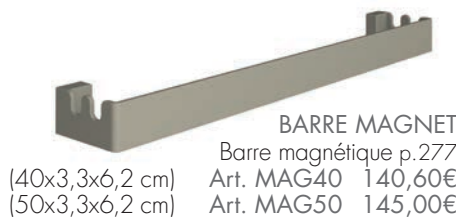

### BARRE MAGNET

Barre magnétique p.277  
(40x3,3x6,2 cm) Art. MAG40 140,60€  
(50x3,3x6,2 cm) Art. MAG50 145,00€

PATERES  
Magnétique p.277  
cad. 95,50€



ARC POC HKC

### REALISATIONS STANDARD

Peinture blanc sablé SB9016, consoles blanches  
Purgeur ø 1/2" - Tolérances ± 3mm  
Pression maximale de service 6 bars

### REALISATIONS SUR DEMANDE

Peinture d'après nuancier Brem, consoles en  
couleur +15/25%  
Coloration BICOULEUR page 107

### RACCORDEMENTS STANDARD

EG ø 1/2"  
Raccords spéciaux, page 279  
Version électrique e.PHUL p.247

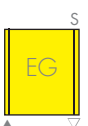

ENTRAXE RACCORDEMENTS

Raccords standard EG  
Utiliser robinet à commande laterale

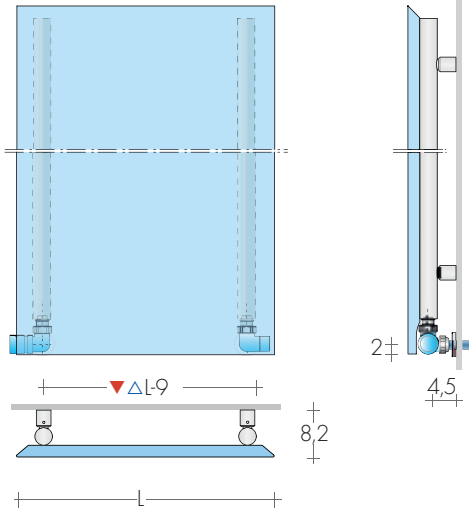

VERSION MIXTE

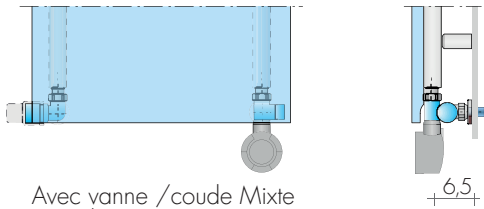

Avec vanne /coude Mixte  
consol G50

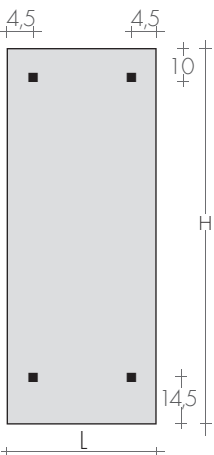

FIXATIONS  
Consoles G30  
comprises



PANNEAUX

ROBINETS CONSEILLES

KIT ROBINETS CHROMÉE avec :

- n°2 Robinets avec cônes
- n°2 Raccords (multicouche ø16 et cuivre ø12, 14)
- n°2 Rondelles cache-trou chromées ø48, trou ø16

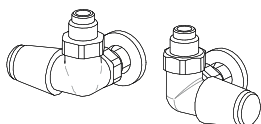

KIT ROBINETS TON commande LATERALE nickelés  
avec le volant chromé Art. KVLN104,80€

KIT ROBINETS commande LATERALE TON chrome  
page 269 Art. KVL 150,50€

FINITIONS SPECIALES

page 267  
Finitions Or, Bronze, Nickel brossé, pour 2 robinettes  
KIT Raccords NICKEL brossé suppl. Art.RN 30,50€

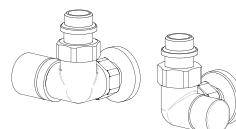

KIT ROBINETS CYL commande LATERALE THERMO-  
STABILISABLE, p.273 Art.KCLD 162,50€  
Couleur nuancier BREM supplément 53,40€

BICOULEUR :

- BIC10 Plaque en couleur Brem au choix et radia-  
teur arrière blanc sablé SB 9016 +10%
- BIC20 Plaque en couleur Brem au choix et radiateur  
arrière sablé noir SB9005 ou sablé gris SB7039+20%
- BIC35 N° 2 couleurs Brem au choix +35%

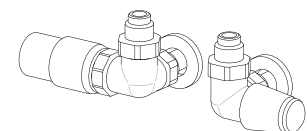

KIT ROBINETS TON commande LATERALE nickelés  
avec tête Thermostatique Art. KTLND 161,10€

KIT ROBINETS TON commande LATERALE chrome  
tête Thermostatique, p.269 Art. KTLD 203,70€

# SO-FLEX

## RADIATEURS & SECHE-SERVIETTES

TARIF AU 01.04.2026 +5%

Au delà du concept habituel de sèche-serviettes qui demande qu'on range et qu'on plie,

SO-FLEX affirme un concept nouveau : le désordre pratique, la désinvolture dans les gestes,

la joie de ne pas plier, mais de jeter la serviette dans une enveloppe chaude et accueillante.

*design Gabriella Almagioni*

### DIMENSIONS

Largeurs: 45/54/63/72/120 cm

Hauteurs: 63/130/180/200 cm

Profondeurs: 11 cm

Saillie: 14 cm

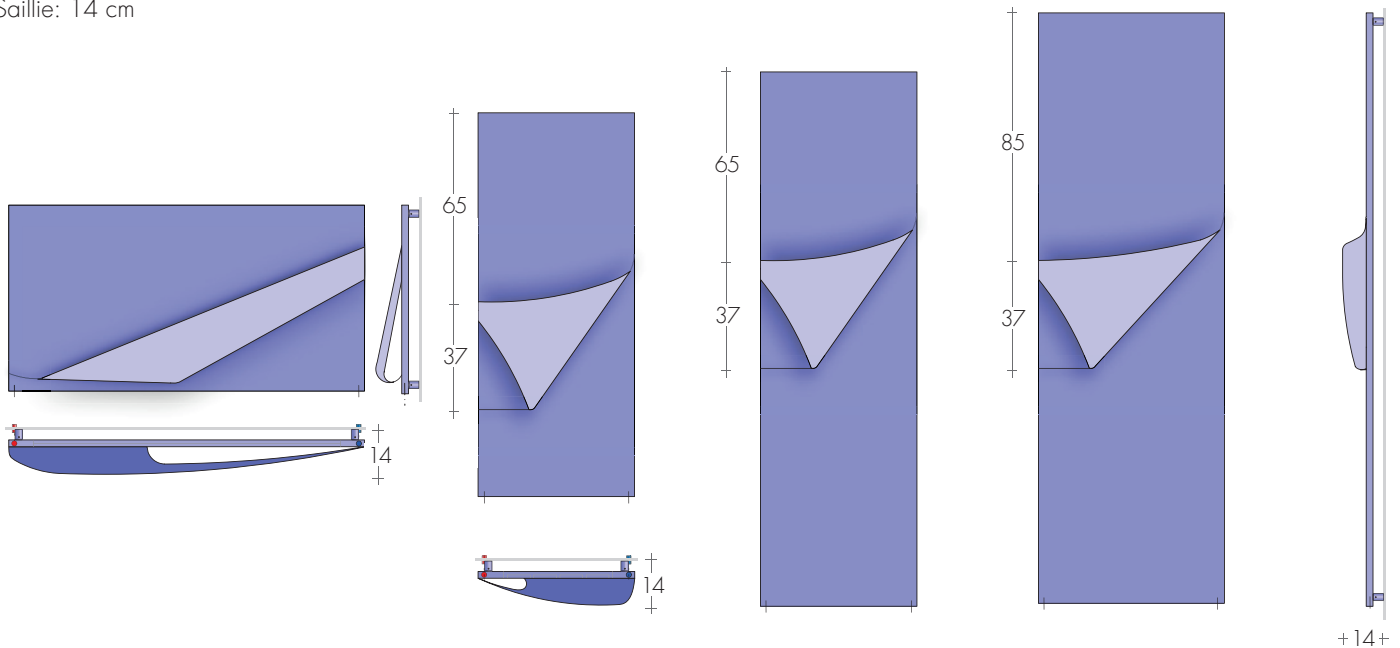

### FXV 63-120

### FXH 130..

### FXH/FXLH 180..

### FXH/FXLH 200..

MODELE	H-L cm	Blanc standard sablé SB 9016 €	EN 442			▲▼ entraxe cm	Hauteur H cm	Largeur L cm	Poids M Kg	Volume V dm <sup>3</sup>	VERSION MIXTE avec	
			Δt 50K watt	Δt 40K watt	Δt 30K watt						Résistance et Watt	* €
FXV	63-120	1469,40	827	626	435	117	63	120	23,5	7,1	900	116,20
FXH	130-45	1154,20	643	487	338	41	130	45	18,2	6,0	650	107,80
FXH	130-54	1228,20	770	583	405	50	130	54	21,8	6,8	800	112,60
FXH	180-45	1273,80	887	671	466	41	180	45	25,1	8,1	900	116,20
FXH	180-54	1387,70	1061	803	558	50	180	54	30,0	9,2	-	-
FXLH	180-54	1666,00	1453	1100	767	50	180	54	43,8	13,4	1500	135,40
FXH	180-63	1500,40	1233	933	648	59	180	63	34,9	10,3	1200	124,50
FXLH	180-63	1797,90	1723	1304	910	59	180	63	51,2	15,6	1500	135,40
FXH	180-72	1610,00	1407	1065	743	68	180	72	41,4	12,7	1500	135,40
FXLH	180-72	1929,50	1996	1511	1054	68	180	72	58,5	17,9	-	-
FXH	200-54	1448,00	1178	892	622	50	200	54	34,4	10,6	1200	124,50
FXH	200-63	1564,80	1369	1036	723	59	200	63	40,1	12,3	1500	135,40
FXLH	200-63	1919,30	1916	1450	1042	59	200	63	56,8	17,3	-	-
FXH	200-72	1775,30	1562	1182	825	68	200	72	45,9	14,1	1500	135,40
FXLH	200-72	2060,00	2219	1680	1172	68	200	72	64,9	19,8	-	-

\*Prévoir : La vanne mixte ou le T p.207  
Thermostats p.208-209

COULEURS "SABLÉ" CONSEILLEES (parce qu'ils protègent mieux la partie pliée du radiateur)

### REALISATIONS STANDARD

Peinture blanc sablé SB9016, consoles blanches  
Tolérances ± 3 mm - Purgeurs ø1/8"

PRESSION DE SERVICE MAXIMALE 4 BARS

### REALISATIONS SUR DEMANDE

Peinture d'après nuancier BREM  
avec consoles en couleur

Version électrique, sur demande

+15/25%

### RACCORDEMENT STANDARD

EG ø 3/8"

Raccords ø 1/2" sur demande

Raccordements spéciaux, p. 279



RACCORDEMENTS EG 3/8" STANDARD  
Sur demande ø 1/2" raccords avec manchons.

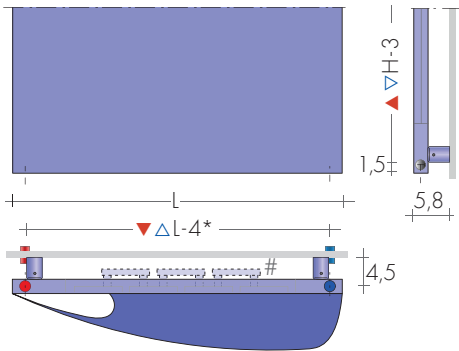

\*Mod. FXV ▲▽ L-3 # Mod. FXLH avec tubes  
\*Mod. FXH ▲▽ L-4 radiants à l'arrière.

Sur demande RACCORDS LATÉRAUX AC/BD  
3/8". Raccords ø 1/2" avec manchons.  
Supplément pour AC/BD Art. AS 91,20€

Mod. FXV 63-120 ▲▽ AC/BD H - 4 cm  
Mod. FXH /FXLH ... ▲▽ AC/BD H - 3 cm



Raccords ø 3/8"  
STANDARD  
(au ras du radiateur)



Raccords ø 1/2"  
SUR DEMANDE  
(avec manchons)

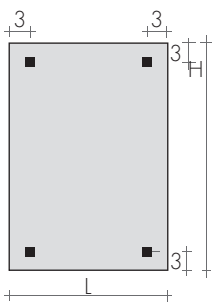

FIXATIONS B35  
Consoles comprises



FXV 63-120

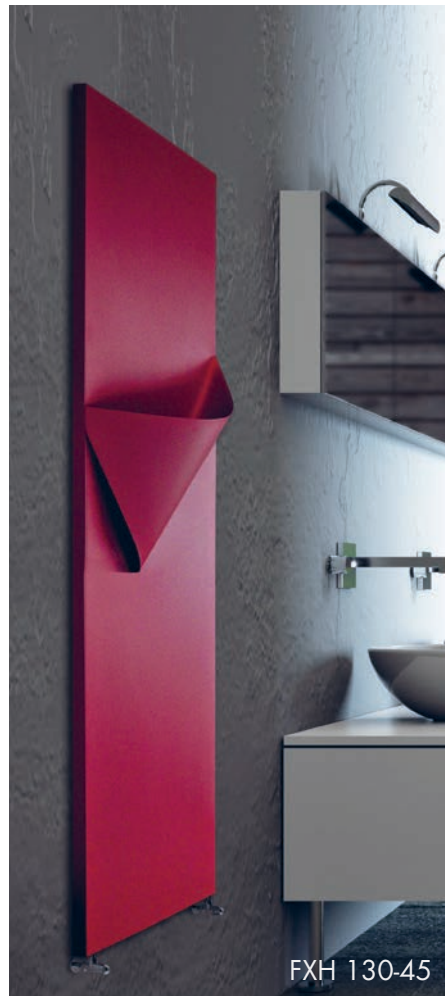

FXH 130-45



FXH 180-54

ROBINETS CONSEILLES

KIT ROBINETS CHROMÉE avec :

- n°2 Robinets avec cônes
- n°2 Raccords (multicouche ø16 et cuivre ø12, 14)
- n°2 Rondelles cache-trou chromées ø48, trou ø16

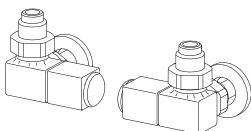

KIT ROBINETS commande LATÉRALE QUADRA  
page 271 Art. KQL 191,20€  
Couleur nuancier BREM supplément 53,40€

FINITIONS SPECIALES page 267  
Finitions Or, Bronze, Nickel brossé, pour 2 robinettes  
KIT Raccords NICKEL brossé suppl. Art. RN 30,50€

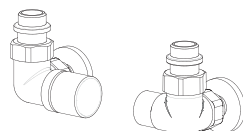

KIT ROBINETS commande LATÉRALE CYL THER-  
MOSTATISABLE, p.273 Art. KCL 162,50€  
Couleur nuancier BREM supplément 53,40€

RACCORD DISTANTS Art. REM 42,10€  
Entraxe raccord à l'arrière du radiateur: ▲▽ L - 5 cm  
Robinets DISTANTS page 274

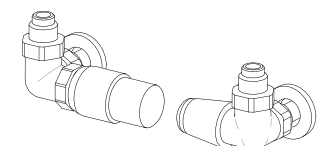
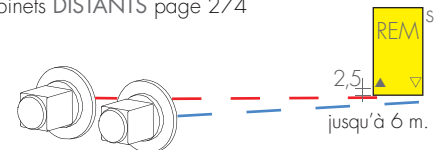

KIT ROBINETS TON commande LATÉRALE, avec  
tête thermostatique, p. 269 Art. KTL 203,70€

Une nouvelle proposition de Brem : un panneau chauffant de forme essentielle et

élégante s'adaptant à tous les styles. Le panneau SPH-PLATT est livré dans l'un des

coloris du nuancier ; sur demande, acier inox satiné et brillant, feuille d'or et feuille d'argent.

## DIMENSIONS

Largeurs : de 28 à 84 cm

Hauteurs : de 160 à 240 cm (tous les 20 cm)

Profondeurs : SPH 3,7 cm, SPLH 6,2 cm

Saillie : SPH 6,8 cm, SPLH 7,8 cm

MODELE SPH  
panneau vertical

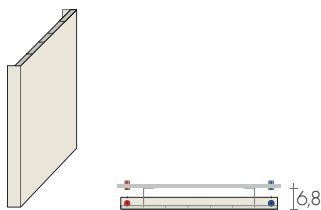

SPH

MODELE SPLH  
panneau vertical avec  
lamelles chauffantes à l'arrière

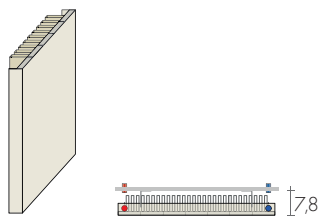

SPLH



SPH ... SPLH ...



SPH

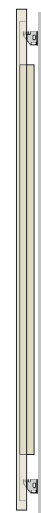

SPLH

EN 442 Watt  $\Delta t$  50K ( $\Delta t$  40K =  $W \times 0,755$ ) ( $\Delta t$  30K =  $W \times 0,526$ )

MOD.	L cm	28	35	42	49	56	63	70	77	84
H cm	▲▼	24	31	38	45	52	59	66	73	80
SPH 160	€	762,20 420w	839,60 525w	920,90 630w	1003,50 735w	1083,20 840w	1161,90 945w	1244,20 1050w	1324,20 1155w	1404,90 1260w
SPLH 160	€	993,40 629w	1096,60 786w	1200,00 943w	1304,60 1100w	1410,30 1257w	1513,70 1414w	1619,20 1572w	1722,20 1729w	1827,30 1886w
SPH 180	€	810,10 467w	894,50 584w	978,30 701w	1065,70 817w	1151,90 934w	1235,20 1051w	1322,70 1168w	1407,40 1284w	1493,70 1401w
SPLH 180	€	1046,20 689w	1153,30 861w	1250,60 1033w	1369,50 1205w	1477,50 1377w	1584,80 1549w	1693,10 1721w	1801,30 1893w	1906,90 2065w
SPH 200	€	854,00 513w	943,00 642w	1033,50 770w	1118,70 898w	1208,40 1026w	1296,70 1155w	1385,40 1283w	1476,50 1411w	1565,00 1540w
SPLH 200	€	1122,80 742w	1240,20 928w	1355,60 1113w	1481,10 1299w	1588,80 1484w	1704,60 1670w	1820,60 1855w	1934,90 2041w	2050,60 2226w
SPH 220	€	905,70 557w	999,30 697w	1093,90 836w	1200,80 976w	1285,90 1115w	1380,40 1254w	1472,90 1394w	1569,80 1533w	1665,60 1673w
SPLH 220	€	1167,50 802w	1289,80 1003w	1410,10 1204w	1540,60 1404w	1652,70 1605w	1772,70 1806w	1893,40 2006w	2012,30 2207w	2132,80 2407w
SPH 240	€	971,00 601w	1073,10 751w	1175,10 901w	1277,00 1051w	1378,80 1201w	1481,20 1351w	1583,00 1502w	1687,60 1652w	1790,90 1802w

Réalisations avec mesures SUIT sur demande

$\Delta t$  autres que 50 K : consulter les données techniques de Brem

## COMMANDE

Indiquer : modèle (simple ou avec lamelles), hauteur et largeur en cm; raccords et couleur.  
ex.: SPH 180 - 35, AC  $\varnothing$  1/2", BR 0007

ACCESSOIRES MAGNÉTIQUES pag. 277

## REALISATIONS STANDARD

Peinture blanc sablé SB9016, consoles EOS  
Tolérances  $\pm$  3 mm - Purgeurs  $\varnothing$  1/8"  
PRESSION DE SERVICE MAXIMALE 6 BARS

## REALISATIONS SUR DEMANDE

Peinture d'après nuancier Brem +15/25%  
S-PLATT INOX, plaque frontale en acier  
inoxydable satiné sur demande

## RACCORDEMENT STANDARD

EG  $\varnothing$  1/2"  
Raccords AC ou BD avec suppl.  
Raccords spéciaux, p. 278



ENTRAXE RACCORDEMENTS

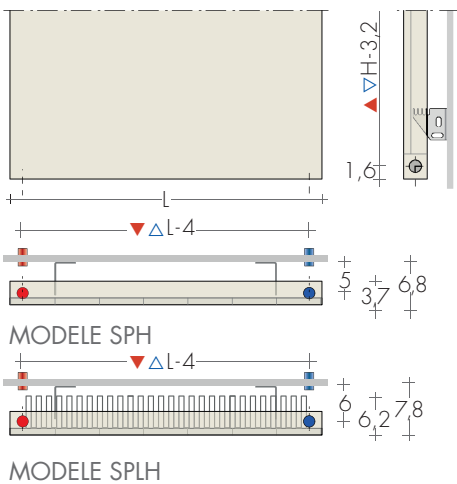

Raccords latéraux sur demande  
Supplément Art. AS 91,20€

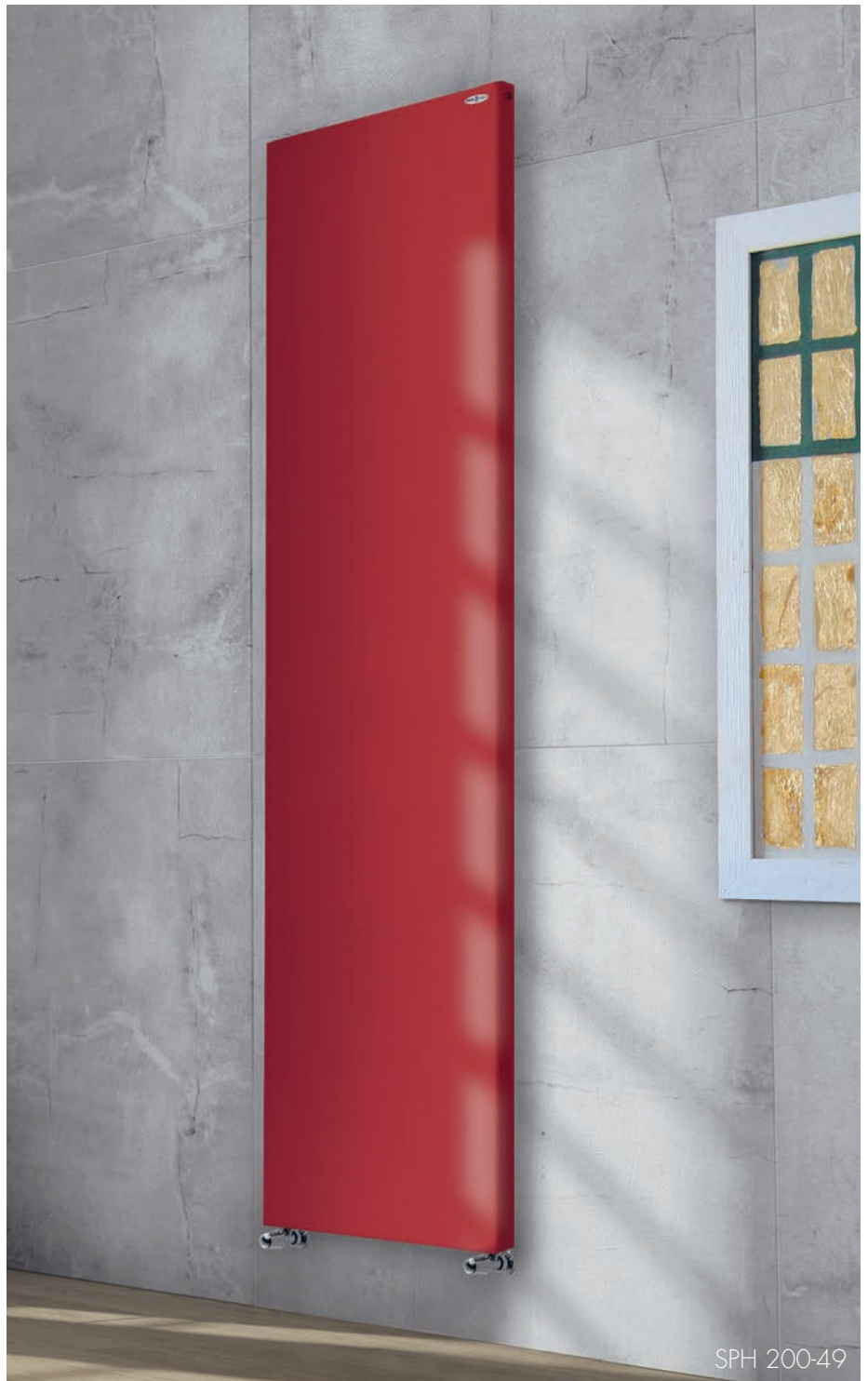
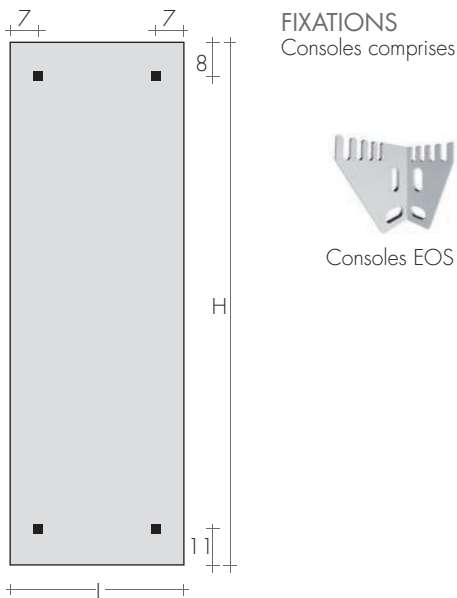

SPH 200-49

PANNEAUX

ROBINETS CONSEILLES

KIT ROBINETS CHROMÉE avec :  
- n°2 Robinets avec cônes  
- n°2 Raccords (multicouche ø16 et cuivre ø12, 14)  
- n°2 Rondelles cache-trou chromées ø48, trou ø16

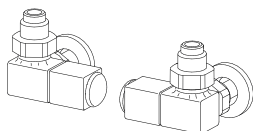

KIT ROBINETS commande LATÉRALE QUADRA  
page 271 Art. KQL 191,20€  
Couleur nuancier BREM supplément 53,40€

FINITIONS SPECIALES page 267  
Finitions Or, Bronze, Nickel brossé, pour 2 robinettes  
KIT Raccords NICKEL brossé suppl. Art. RN 30,50€

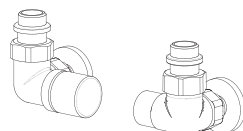

KIT ROBINETS commande LATÉRALE CYL THERMO-  
STATISABLE, p.273 Art. KCL 162,50€  
Couleur nuancier BREM supplément 53,40€

RACCORD DISTANTS Art. REM 42,10€  
Entraxe raccord à l'arrière du radiateur: ▲▽ L - 5 cm  
Robinets DISTANTS page 274

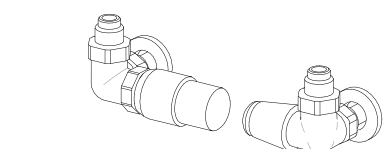
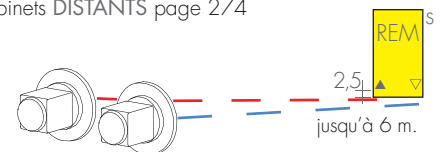

KIT ROBINETS TON commande LATÉRALE, avec  
tête thermostatique, p. 269 Art. KTL 203,70€

# SPV - PLATT

TARIF AU 01.04.2026 + 5%

SP-PLATT est un panneau chauffant à la surface parfaitement plate et lisse. Proposée dans

la version horizontale simple (SPV) et avec des lamelles chauffantes à l'arrière pour

augmenter les rendements thermiques (SPLV); standard sont peints en blanc sablé.

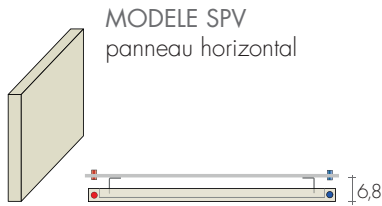

SPV

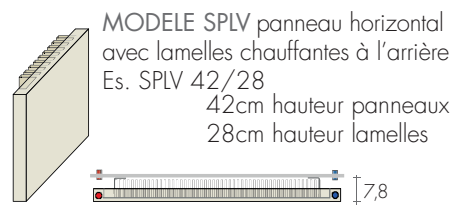

SPLV



SPV ... SPLV ...

SPV SPLV

MOD.	L cm	H cm	EN 442 Watt Δt 50K (Δt 40K = Wx0,755) - (Δt 30K = Wx0,526)													
			50	60	70	80	90	100	110	120	140	160	180	200	220	
SPV 35	50	6,8	705,00	732,00	756,70	781,10	804,80	832,70	858,30	882,80	929,80	975,40	1004,50	1034,30	1065,30	
			178w	213w	249w	284w	320w	355w	391w	426w	497w	568w	639w	710w	781w	
SPLV 35/35	50	7,8	876,00	909,60	944,60	982,20	1016,10	1053,90	1089,40	1123,50	1191,00	1258,10	1298,10	1337,80	1378,40	
			367w	440w	513w	586w	660w	733w	806w	880w	1026w	1173w	1319w	1466w	1613w	
SPV 42	50	6,8	748,30	778,40	802,00	829,10	857,80	886,40	910,90	941,60	995,50	1058,50	1088,30	1118,50	1151,70	
			217w	260w	304w	347w	391w	434w	477w	521w	608w	694w	781w	868w	955w	
SPLV 42/28	50	7,8	917,30	955,40	992,30	1028,60	1068,70	1106,10	1144,10	1183,40	1257,90	1338,70	1380,80	1422,60	1464,80	
			380w	456w	532w	608w	684w	760w	836w	912w	1064w	1216w	1368w	1520w	1672w	
SPLV 42/42	50	7,8	929,40	973,40	1011,70	1050,20	1092,70	1129,90	1171,20	1213,20	1289,50	1376,50	1419,80	1462,70	1507,50	
			417w	500w	584w	667w	751w	834w	917w	1001w	1168w	1334w	1501w	1668w	1835w	
SPV 49	50	6,8	787,20	818,30	849,30	880,90	911,70	942,90	974,30	1006,40	1069,00	1142,10	1177,20	1212,30	1247,10	
			246w	295w	344w	394w	443w	492w	541w	590w	689w	787w	886w	984w	1083w	
SPLV 49/28	50	7,8	955,70	998,50	1040,00	1080,40	1123,90	1165,10	1205,80	1249,00	1332,10	1424,60	1470,60	1516,50	1561,50	
			412w	494w	576w	658w	741w	823w	905w	988w	1152w	1317w	1481w	1646w	1811w	
SPLV 49/49	50	7,8	987,10	1035,70	1079,30	1123,70	1171,70	1214,40	1261,30	1308,00	1396,10	1493,70	1541,90	1589,80	1639,00	
			466w	559w	652w	745w	838w	931w	1024w	1117w	1303w	1490w	1676w	1862w	2048w	
SPV 56	50	6,8	834,60	869,90	903,30	938,20	974,70	1010,50	1045,60	1081,20	1149,90	1226,20	1264,30	1302,20	1339,20	
			276w	331w	386w	441w	496w	551w	606w	661w	771w	882w	992w	1102w	1212w	
SPLV 56/28	50	7,8	1001,20	1050,00	1093,70	1140,50	1183,60	1229,20	1277,00	1321,60	1411,00	1509,30	1556,70	1604,10	1651,10	
			444w	533w	622w	710w	799w	888w	977w	1066w	1243w	1421w	1598w	1776w	1954w	
SPLV 56/56	50	7,8	1044,30	1098,00	1147,00	1197,30	1250,80	1298,90	1351,50	1402,80	1502,60	1610,90	1664,10	1717,20	1770,40	
			511w	613w	715w	818w	920w	1022w	1124w	1226w	1431w	1635w	1840w	2044w	2249w	
SPV 63	50	6,8	879,20	921,10	961,70	1001,50	1042,30	1081,70	1122,50	1162,80	1237,80	1318,80	1359,60	1400,20	1439,30	
			305w	366w	427w	488w	549w	610w	671w	732w	854w	976w	1098w	1220w	1342w	
SPLV 63/35	50	7,8	1050,30	1101,40	1150,40	1202,30	1250,80	1302,90	1352,40	1405,80	1500,00	1602,70	1652,70	1702,30	1751,70	
			501w	601w	701w	801w	901w	1001w	1101w	1201w	1401w	1602w	1802w	2002w	2202w	
SPLV 63/63	50	7,8	1091,40	1149,50	1202,50	1258,80	1313,60	1371,40	1428,10	1483,30	1590,20	1701,50	1758,00	1814,10	1869,70	
			557w	668w	779w	890w	1002w	1113w	1224w	1336w	1558w	1781w	2003w	2226w	2449w	
SPV 70	50	6,8	958,70	1001,60	1046,90	1088,50	1135,00	1175,80	1220,90	1266,40	1346,40	1436,80	1480,80	1524,70	1568,70	
			326w	391w	456w	521w	586w	651w	716w	781w	911w	1042w	1172w	1302w	1432w	
SPLV 70/35	50	7,8	1127,10	1180,50	1235,00	1290,40	1344,90	1395,70	1450,20	1504,50	1606,50	1716,80	1771,80	1826,80	1880,50	
			532w	638w	744w	850w	957w	1063w	1169w	1276w	1488w	1701w	1913w	2126w	2339w	
SPLV 70/70	50	7,8	1167,20	1226,10	1285,00	1343,90	1403,90	1463,10	1523,20	1582,20	1694,30	1817,40	1876,90	1936,60	1995,10	
			598w	718w	837w	957w	1076w	1196w	1316w	1435w	1674w	1914w	2153w	2392w	2631w	
SPV 77	50	6,8	1023,90	1070,50	1114,60	1161,00	1207,20	1251,50	1298,90	1342,70	1428,90	1525,80	1571,80	1618,40	1665,00	
			365w	437w	510w	583w	656w	729w	802w	875w	1021w	1166w	1312w	1458w	1604w	
SPLV 77/35	50	7,8	1192,80	1249,00	1304,80	1361,70	1415,80	1474,70	1531,80	1587,40	1693,30	1810,70	1866,50	1922,40	1980,70	
			562w	674w	787w	899w	1012w	1124w	1236w	1349w	1574w	1798w	2023w	2248w	2473w	
SPLV 77/70	50	7,8	1232,40	1296,00	1357,40	1418,40	1479,70	1542,10	1603,20	1664,40	1782,50	1909,00	1970,20	2032,00	2094,10	
			624w	749w	874w	998w	1123w	1248w	1373w	1498w	1747w	1997w	2246w	2496w	2746w	
SPV 84	50	6,8	1093,30	1143,30	1192,10	1241,70	1289,30	1338,10	1387,70	1437,90	1532,50	1630,60	1681,50	1732,50	1781,40	
			394w	472w	551w	630w	708w	787w	866w	944w	1102w	1259w	1417w	1574w	1732w	
SPLV 84/35	50	7,8	1262,10	1321,20	1381,00	1440,00	1500,20	1559,40	1617,30	1676,10	1792,10	1913,20	1973,80	2034,10	2094,10	
			590w	708w	826w	944w	1062w	1180w	1298w	1416w	1652w	1888w	2124w	2360w	2596w	
SPLV 84/70	50	7,8	1304,50	1369,20	1433,80	1497,60	1359,80	1628,00	1692,50	1756,90	1884,40	2014,90	2079,80	2144,80	2211,00	
			652w	782w	912w	1042w	1173w	1303w	1433w	1564w	1824w	2085w	2345w	2606w	2867w	
SPV91	50	6,8	1144,90	1199,00	1252,90	1308,00	1359,80	1413,60	1471,30	1523,90	1626,60	1732,60	1785,40	1838,60	1890,60	
			424w	509w	594w	678w	763w	848w	933w	1018w	1187w	1357w	1526w	1696w	1866w	

Réalisations avec mesures SUIT sur demande

Δt autres que 50 K : consulter les données techniques de Brem

## REALISATIONS STANDARD

Peinture blanc sablé SB9016, consoles EOS  
Tolérances ± 3 mm - Purgeurs ø1/8"  
PRESSION DE SERVICE MAXIMALE 6 BARS

## REALISATIONS SUR DEMANDE

Peinture d'après nuancier Brem +15/25%  
S-PLATT INOX, plaque frontale en acier  
inoxydable satiné sur demande

## RACCORDEMENT STANDARD

EG ø 1/2"  
Raccords AC ou BD avec suppl.  
Raccords spéciaux, p. 278



ENTRAXE RACCORDEMENTS

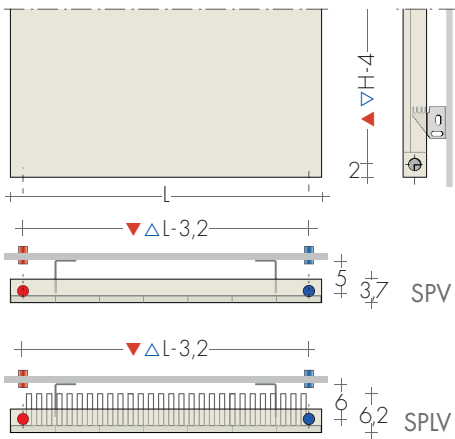

Raccords latéraux sur demande  
Supplément Art. AS 91,20€

FIXATIONS  
Consoles comprises

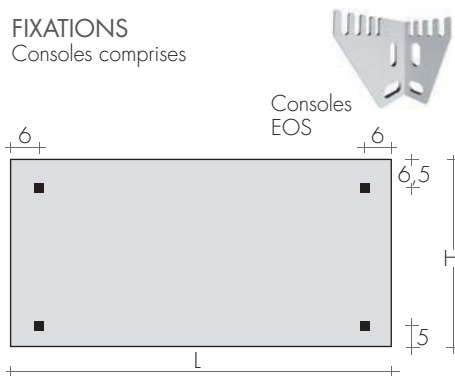

COMMANDE

Indiquer : modèle (simple ou avec lamelles), hauteur et largeur en cm; raccords et couleur.  
ex. : SPLV 49/49-180, EG ø1/2", BR 0004 hauteur 49/hauteur lamelles 49- L=180

ROBINETS CONSEILLES

KIT ROBINETS CHROMÉE avec :

- n°2 Robinets avec cônes
- n°2 Raccords (multicouche ø16 et cuivre ø12, 14)
- n°2 Rondelles cache-trou chromées ø48, trou ø16

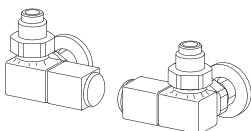

KIT ROBINETS commande LATÉRALE QUADRA  
page 271 Art. KQL 191,20€  
Couleur nuancier BREM supplément 53,40€



PLATT SPV 35 - 160

FINITIONS SPECIALES page 267  
Finitions Or, Bronze, Nickel brossé, pour 2 robinettes  
KIT Raccords NICKEL brossé suppl. Art. RN 30,50€

RACCORD DISTANTS Art. REM 42,10€  
Entraxe raccord à l'arrière du radiateur : ▲▽ L - 3,2cm  
Robinets DISTANTS page 274

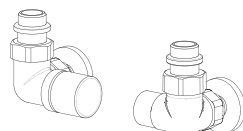
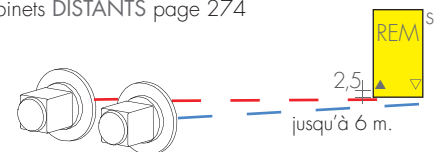

KIT ROBINETS commande LATÉRALE CYL THERMO-  
STATISABLE, p.273 Art. KCL 162,50€  
Couleur nuancier BREM supplément 53,40€

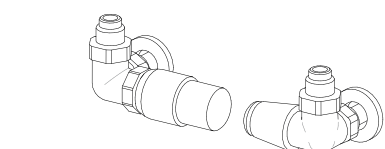

KIT ROBINETS TON commande LATÉRALE, avec  
tête thermostatique, p. 269 Art. KTL 203,70€

SUIT-H naît de tubes plats qui font corps avec les collecteurs, assemblés de façon

à constituer une surface chauffante parfaitement plate, rythmée par l'union des

différents éléments. Il est construit simple ou double et avec des lamelles à l'arrière.

MODELE SUIT-H..  
avec tubes plats verticaux

H = de 60 à 220 cm  
(tous les 20 cm)

L = de 14 à 98 cm  
(de 1 à 14 elementi)

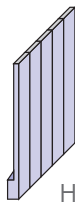

H

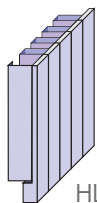

HL

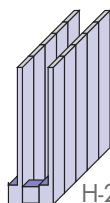

H-2

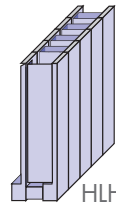

HLH

## ENTRAXE RACCORDEMENTS

Raccords EG verticaux standard

Raccords latéraux sur demande sans supplément

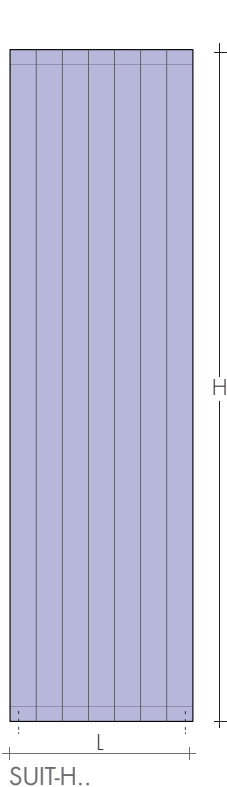
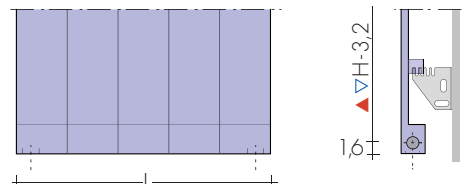

SUIT-H..

3,3

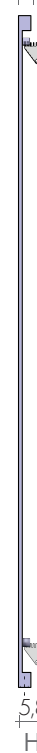

H

6,1

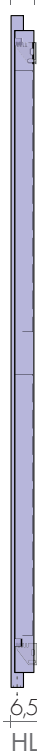

HL

10,3

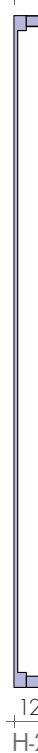

H-2

10,3



HLH

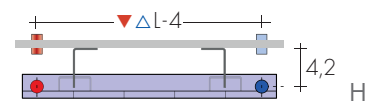

H

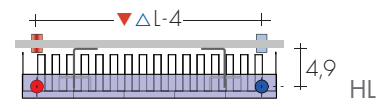

HL

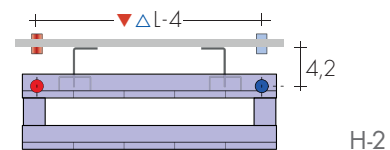

H-2

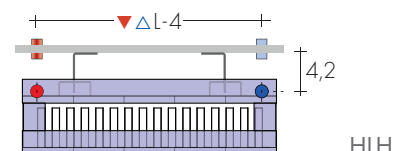

HLH

Bandes laterales standard pour panneaux avec lamelles

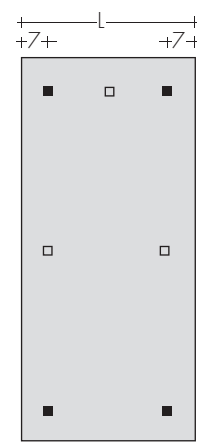

## FIXATIONS

Consoles comprises



Consoles EOS

□ de L 91 cm  
et H 220 cm

SUIT-H + lamelles  
panneau à l'arrière  
hauteur tubes cm  
longueur cm

HLH 180 - 49

## COMMANDE

Indiquer : modèle (L indique l'application de lamelles) avec hauteur et longueur en cm; raccordement et couleur  
ex.: HL 180 - 49, AC ø 1/2", RAL 3005

## HAUTEURS SUR DEMANDE

H, HL, H-2, HLH: 120, 140, 150 cm  
H, H-2: 300 cm

- Hauteurs tous les 10 cm : rendement calorique et coût selon extension.

- Hauteurs tous les 1 cm : rendement calorique selon extension ; coût : mesure supérieure +20%  
Longueurs jusqu'à 1,4m consulter Brem

## REALISATIONS SUR DEMANDE

Peinture d'après nuancier Brem jusqu'à 3m

+15/25%  
(pour valeurs supérieures consulter Brem)

## REALISATIONS STANDARD

Peinture blanc sablé SB9016, consoles EOS

Purgeur ø 1/8" - Tolérances ± 3mm

Pression de service 6 bars,

## RACCORDEMENTS STANDARD

EG ø 1/2" ▲▽ L-4 cm

Raccords AC ou BD sur demande

Raccords spéciaux, page 278



MOD.	L cm	14	21	28	35	42	49	56	63	70	77	84	91	98
H cm	(n° el)	(2)	(3)	(4)	(5)	(6)	(7)	(8)	(9)	(10)	(11)	(12)	(13)	(14)
	▲▽	10	17	24	31	38	45	52	59	66	73	80	87	94
EN 442 Watt Δt 50K (Δt 40K = Wx0,755) - (Δt 30K = Wx0,526)														
H60	€	182,40 85w	220,80 127w	260,30 170w	299,90 212w	337,20 255w	377,80 297w	417,30 339w	456,10 382w	495,20 424w	533,80 467w	572,90 509w	611,60 551w	651,10 594w
HL60	€	311,00 138w	354,30 207w	396,00 276w	438,00 345w	478,50 415w	521,40 484w	564,60 553w	606,10 622w	648,10 691w	690,00 760w	732,30 829w	774,30 898w	816,30 967w
H60-2	€	516,30 141w	593,90 211w	672,00 282w	750,10 352w	828,40 423w	906,30 493w	981,80 564w	1062,00 634w	1139,90 705w	1217,40 775w	1295,50 846w	1373,70 916w	1451,40 987w
HLH60	€	674,50 197w	746,50 296w	819,20 394w	891,70 493w	964,90 591w	1038,50 690w	1109,70 788w	1183,50 887w	1256,10 986w	1328,90 1084w	1401,50 1183w	1474,40 1281w	1529,10 1380w
H80	€	213,00 111w	257,90 166w	301,10 221w	348,80 277w	393,30 332w	435,30 388w	480,80 443w	526,30 498w	569,00 554w	614,30 609w	659,30 665w	703,60 720w	748,40 775w
HL80	€	313,40 177w	358,50 265w	404,00 354w	457,20 442w	508,80 531w	563,50 619w	613,10 708w	665,20 796w	717,40 885w	770,70 973w	821,20 1062w	873,00 1150w	925,00 1239w
H80-2	€	551,00 179w	638,10 269w	727,40 359w	816,80 448w	906,30 538w	993,60 628w	1082,80 717w	1172,10 807w	1261,60 897w	1348,10 986w	1438,40 1076w	1527,00 1166w	1616,20 1255w
HLH80	€	677,00 246w	750,40 368w	828,40 491w	919,60 614w	1011,40 737w	1103,20 859w	1194,80 982w	1286,40 1105w	1378,20 1228w	1469,60 1350w	1561,10 1473w	1652,60 1596w	1744,30 1719w
H100	€	229,60 137w	279,30 205w	328,30 273w	377,80 341w	428,10 410w	478,50 478w	526,30 546w	575,80 614w	626,60 683w	674,50 751w	726,40 819w	774,70 887w	826,10 956w
HL100	€	334,70 214w	393,30 320w	449,20 427w	507,20 534w	564,60 641w	622,40 747w	680,00 854w	736,30 961w	794,30 1068w	851,60 1174w	910,80 1281w	969,70 1388w	1025,90 1495w
H100-2	€	587,10 217w	685,80 325w	784,00 434w	882,10 542w	981,80 651w	1080,60 759w	1179,00 867w	1277,50 976w	1378,20 1084w	1476,50 1193w	1574,40 1301w	1674,30 1410w	1772,70 1518w
HLH100	€	685,80 299w	786,10 448w	887,00 598w	987,80 747w	1087,10 896w	1187,80 1046w	1288,60 1195w	1389,50 1344w	1490,00 1494w	1589,40 1643w	1690,60 1793w	1791,20 1942w	1891,60 2091w
H160	€	287,30 210w	351,80 315w	417,30 420w	478,50 525w	543,40 630w	608,70 735w	672,00 840w	734,50 945w	799,80 1050w	863,10 1155w	927,60 1260w	993,60 1365w	1054,50 1470w
HL160	€	446,90 314w	533,00 471w	620,00 629w	704,90 786w	789,80 943w	875,60 1100w	962,60 1257w	1047,60 1414w	1134,90 1572w	1219,60 1729w	1305,50 1886w	1390,10 2043w	1475,60 2200w
H160-2	€	696,60 326w	819,20 488w	944,80 651w	1070,40 814w	1194,80 977w	1318,10 1139w	1442,40 1302w	1568,00 1465w	1692,40 1628w	1815,70 1790w	1940,40 1953w	2066,10 2116w	2190,20 2279w
HLH160	€	837,30 431w	983,20 646w	1129,90 862w	1275,30 1077w	1422,00 1293w	1568,00 1508w	1715,40 1724w	1860,00 1939w	2007,90 2155w	2155,10 2370w	2299,90 2586w	2448,20 2801w	2592,90 3017w
H180	€	325,10 234w	399,40 350w	473,50 467w	546,10 584w	617,80 701w	693,30 817w	766,90 934w	838,80 1051w	913,60 1168w	986,50 1284w	1061,10 1401w	1134,90 1518w	1206,70 1635w
HL180	€	505,00 344w	602,20 516w	695,40 689w	790,20 861w	886,40 1033w	981,80 1205w	1077,60 1377w	1172,20 1549w	1268,30 1721w	1364,00 1893w	1457,90 2065w	1553,80 2237w	1648,30 2410w
H180-2	€	757,30 360w	898,20 540w	1037,80 720w	1178,40 900w	1317,80 1079w	1458,60 1259w	1598,40 1439w	1739,50 1619w	1879,00 1799w	2019,60 1979w	2158,10 2159w	2300,00 2339w	2438,70 2518w
HLH180	€	946,30 474w	1111,60 711w	1279,40 949w	1444,50 1186w	1610,30 1423w	1742,80 1660w	1940,70 1897w	2105,70 2134w	2273,50 2372w	2439,60 2609w	2604,40 2846w	2769,90 3083w	2934,70 3320w
H200	€	341,20 257w	418,90 385w	495,40 513w	571,80 642w	650,60 770w	723,60 898w	800,90 1026w	877,50 1155w	954,00 1283w	1033,00 1411w	1109,10 1540w	1187,20 1668w	1263,20 1796w
HL200	€	531,70 371w	633,70 557w	736,80 742w	836,00 928w	939,50 1113w	1041,30 1299w	1144,90 1484w	1246,10 1670w	1348,10 1855w	1450,40 2041w	1553,80 2226w	1657,00 2412w	1758,80 2597w
H200-2	€	819,20 393w	974,60 590w	1128,60 787w	1284,00 984w	1439,20 1180w	1593,90 1377w	1749,00 1574w	1904,30 1770w	2058,40 1967w	2213,70 2164w	2369,10 2361w	2523,40 2557w	2678,60 2754w
HLH200	€	984,50 515w	1161,90 772w	1338,80 1030w	1517,40 1287w	1694,80 1544w	1871,50 1802w	2049,20 2059w	2228,10 2317w	2405,40 2574w	2583,10 2832w	2759,90 3089w	2937,10 3346w	3114,70 3604w
H220	€	356,80 279w	441,70 418w	524,50 557w	605,50 697w	688,00 836w	771,70 976w	855,70 1115w	938,20 1254w	1018,50 1394w	1103,60 1533w	1187,20 1673w	1268,30 1812w	1349,80 1951w
HL220	€	557,20 401w	665,20 602w	771,70 802w	881,70 1003w	989,20 1204w	1096,10 1404w	1206,70 1605w	1314,40 1806w	1423,00 2006w	1529,20 2207w	1637,40 2407w	1746,60 2608w	1853,20 2809w
H220-2	€	860,70 426w	1025,70 639w	1192,90 851w	1360,80 1064w	1525,80 1277w	1694,80 1490w	1862,10 1703w	2026,80 1916w	2194,40 2129w	2361,60 2342w	2528,20 2555w	2695,70 2768w	2863,20 2980w
HLH220	€	1068,10 555w	1262,40 832w	1456,70 1110w	1650,70 1387w	1847,30 1665w	2041,40 1942w	2235,70 2220w	2430,00 2497w	2624,00 2775w	2816,80 3052w	3011,20 3330w	3205,60 3607w	3399,30 3885w

Δt autres que 50 K : consulter les Données techniques de Brem

### ROBINETS CONSEILLES

KIT ROBINETS CHROMÉE avec :

- n°2 Robinets avec cônes
- n°2 Raccords (multicouche ø16 et cuivre ø12, 14)
- n°2 Rondelles cache-trou chromées ø 48, trou ø16

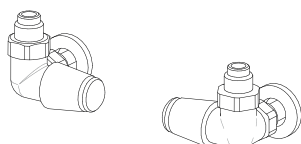

KIT ROBINETS commande LATÉRALE TON page 269 Art. KVL 150,50€

### FINITIONS SPECIALES

Finitions Or, Bronze, Nickel brossé, pour 2 robinettes  
KIT Raccords NICKEL brossé suppl. Art.RN 30,50€

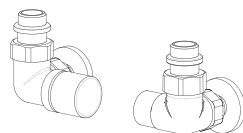

KIT ROBINETS commande LATÉRALE CYL THERMO-STABILISABLE, p.273 Art.KCL 162,50€  
Couleur nuancier BREM supplément 53,40€

### RACCORD DISTANTS Art. REM 42,10€

Entraxe raccord à l'arrière du radiateur: ▲▽ L - 5 cm  
Robinets DISTANTS page 274

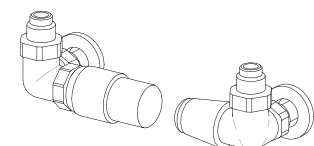
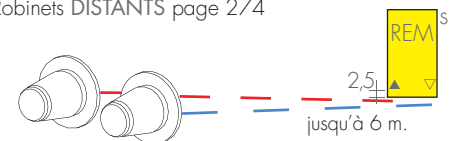

KIT ROBINETS TON commande LATÉRALE, avec tête thermostatique, p. 269 Art. KTL 203,70€

Dans le modèle SUIT-V, on retrouve la caractéristique de l'assemblage de tubes

plats, où le collecteur et les tubes plats sont placés les uns à côté des autres,

parfaitement intégrés sur un seul et unique plan.

MODELE SUIT-V..  
avec tubes plats horizontaux

H = de 28 à 140 cm  
(tous les 7 cm)

L = de 50 à 240 cm  
(tous les 10 cm)

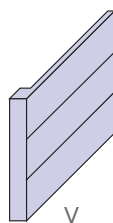

V

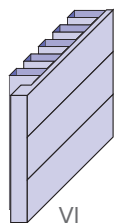

VL

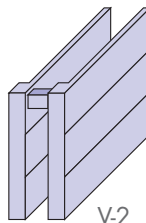

V-2

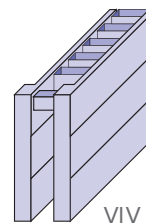

VLV

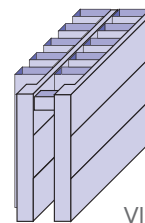

VL-2

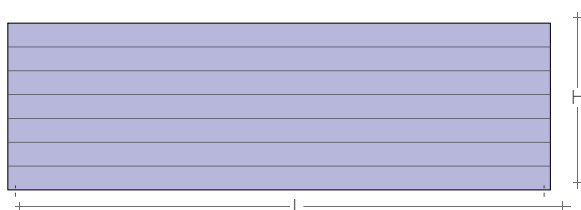

H

L



V



VL

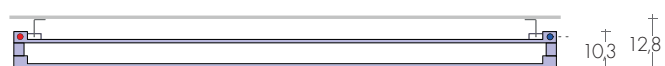

V-2



VLV



VL-2

## ENTRAXE RACCORDEMENTS

Raccords EG verticaux standard

Raccords latéraux sur demande sans supplément

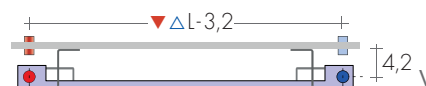
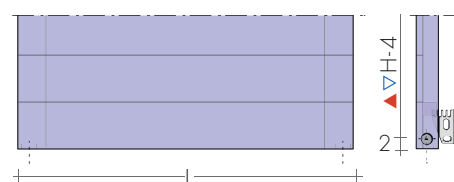

V

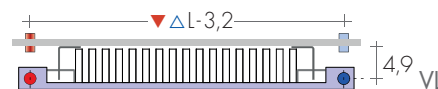

VL

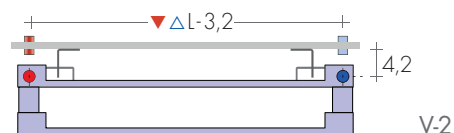

V-2



VLV

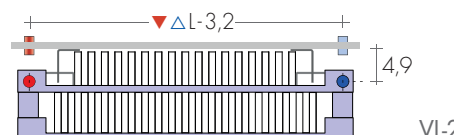

VL-2

## COMMANDE

Indiquer : modèle (L indique l'application de lamelles) avec hauteur et hauteur des lamelles, longueur en cm; raccordement et couleur.

ex.: VL 42/28-180, AC ø 1/2", BR 0002

## REALISATIONS STANDARD

Peinture blanc sablé SB9016, consoles EOS  
Purgeur ø 1/8" - Tolérances ± 3mm  
Pression de service 6 bars

## REALISATIONS SUR DEMANDE

Peinture d'après nuancier Brem jusqu'à 3m  
+15/25%  
(pour valeurs supérieures consulter Brem)

## FIXATIONS

Consoles EOS comprises



□ de L 220 cm

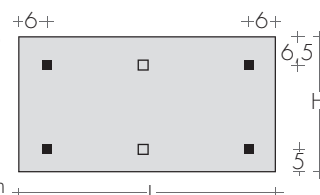

## RACCORDEMENTS STANDARD

EG ø 1/2" ▲▽ L-3,2 cm  
Raccords AC ou BD sur demande  
Raccords spéciaux page 278





SUIT H 180 - 49

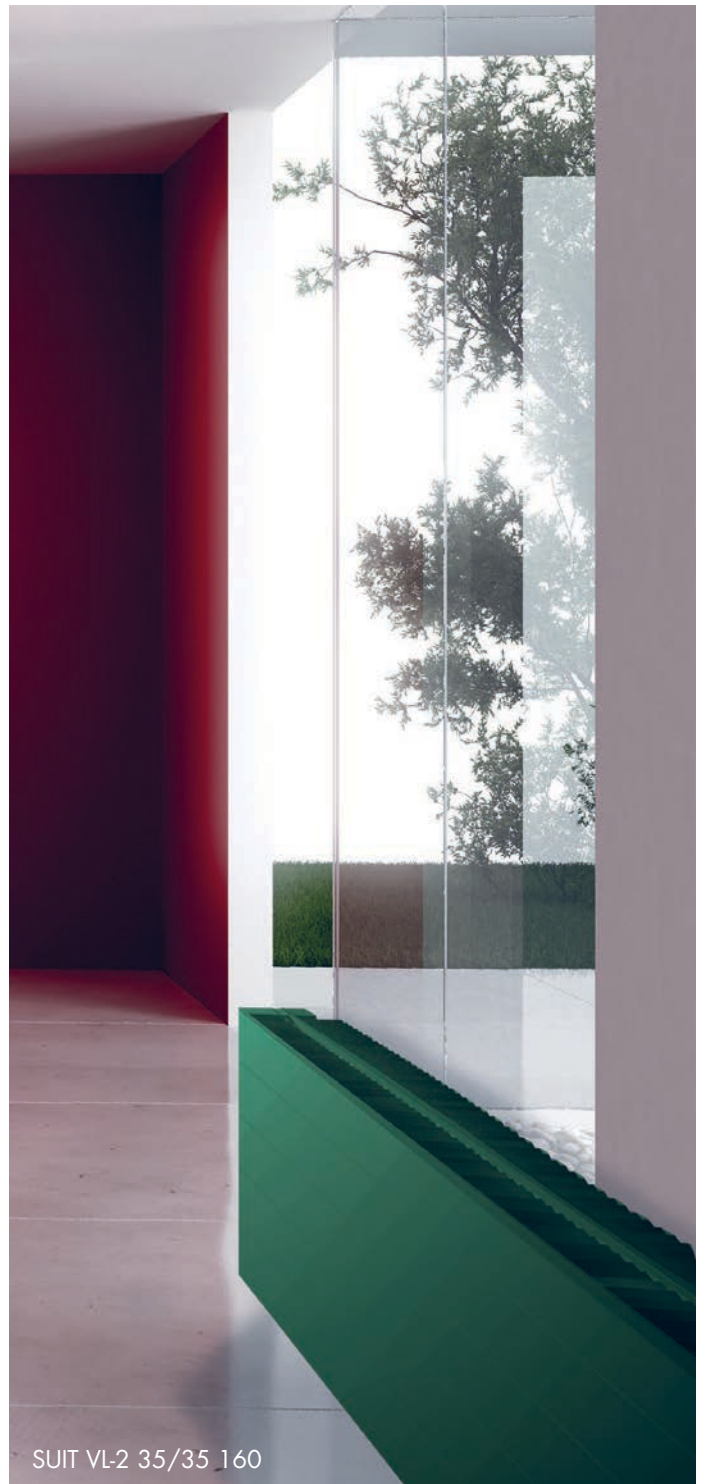

SUIT VL-2 35/35 160

## ROBINETS CONSEILLES

KIT ROBINETS CHROMÉE avec :

- n°2 Robinets avec cônes
- n°2 Raccords (multicouche ø16 et cuivre ø12, 14)
- n°2 Rondelles cache-trou chromées ø48, trou ø16

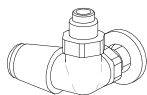

KIT ROBINETS commande LATÉRALE TON  
page 269

Art. KVL 150,50€

## FINITIONS SPECIALES

Finitions Or, Bronze, Nickel brossé, pour 2 robinettes  
KIT Raccords NICKEL brossé suppl. Art.RN 30,50€

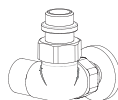
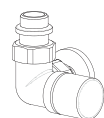

KIT ROBINETS commande LATÉRALE CYL THERMO-  
STATISABLE, p.273 Art.KCL 162,50€  
Couleur nuancier BREM supplément 53,40€

## RACCORD DISTANTS Art. REM 42,10€

Entraxe raccord à l'arrière du radiateur: ▲▽ L - 5 cm  
Robinets DISTANTS page 274

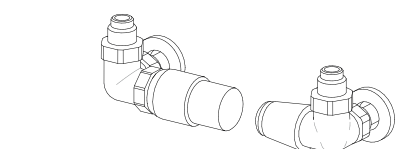
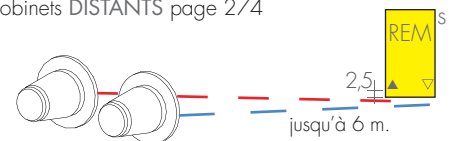

KIT ROBINETS TON commande LATÉRALE, avec  
tête thermostatique, p. 269 Art. KTL 203,70€

# SUIT-V

TARIF AU 01.04.2026 + 5%

EN 442 Watt Δt 50K (Δt 40K = Wx0,755) - (Δt 30K = Wx0,526)

MOD.	L cm	50	60	70	80	90	100	110	120	140	160	180	200	220	240
Hcm	▲▽cm46,8	56,8	66,8	76,8	86,8	96,8	106,8	116,8	136,8	156,8	176,8	196,8	216,8	236,8	
V28	€	279,30 144w	294,20 173w	309,00 202w	323,70 230w	337,20 259w	354,30 288w	370,20 317w	382,40 346w	411,70 403w	441,50 461w	468,30 518w	500,20 576w	528,40 634w	559,10 691w
VL28/28	€	406,30 314w	431,00 377w	458,50 440w	481,80 502w	507,20 565w	531,70 628w	556,50 691w	580,30 754w	632,60 879w	681,00 1005w	729,90 1130w	781,60 1256w	830,50 1382w	880,20 1507w
V28-2	€	698,10 256w	728,70 307w	758,00 358w	787,70 409w	815,80 460w	845,30 511w	874,50 562w	901,70 613w	962,60 715w	1019,30 818w	1076,20 920w	1137,20 1022w	1193,00 1124w	1252,30 1226w
V35	€	310,40 178w	328,30 213w	345,40 249w	361,30 284w	377,80 320w	397,30 355w	414,00 391w	431,00 426w	464,90 497w	497,80 568w	533,00 639w	566,70 710w	600,40 781w	635,80 852w
VL35/35	€	438,00 367w	464,90 440w	492,10 513w	519,60 586w	547,80 660w	573,30 733w	600,40 806w	630,30 880w	684,50 1026w	736,30 1173w	792,00 1319w	846,90 1466w	901,70 1613w	955,90 1759w
V35-2	€	760,30 308w	797,70 370w	830,50 431w	863,10 493w	898,10 554w	932,40 616w	967,30 678w	1000,20 739w	1069,20 862w	1137,20 986w	1205,80 1109w	1273,90 1232w	1343,00 1355w	1408,80 1478w
VLV35/35	€	887,00 501w	931,10 601w	976,40 701w	1020,70 802w	1065,50 902w	1107,50 1002w	1152,80 1102w	1196,70 1202w	1286,40 1403w	1375,70 1603w	1465,10 1804w	1554,60 2004w	1641,60 2204w	1730,80 2405w
VL35/35-2	€	1013,60 681w	1070,40 817w	1123,40 953w	1179,00 1090w	1233,00 1226w	1286,40 1362w	1341,60 1498w	1396,10 1634w	1504,80 1907w	1614,40 2179w	1724,40 2452w	1831,80 2724w	1940,40 2996w	2050,20 3269w
V42	€	345,40 217w	363,10 260w	382,40 304w	401,70 347w	420,90 391w	441,50 434w	457,20 477w	476,30 521w	516,30 608w	551,90 694w	590,70 781w	630,30 868w	665,20 955w	704,90 1042w
VL42/28	€	470,60 380w	500,20 456w	530,50 532w	561,50 608w	588,30 684w	616,70 760w	646,20 836w	674,50 912w	734,50 1064w	792,00 1216w	851,00 1368w	908,50 1520w	967,30 1672w	1024,00 1824w
VL42/42	€	476,30 417w	507,20 500w	539,60 584w	569,00 667w	600,40 751w	634,80 834w	665,20 917w	695,90 1001w	758,00 1168w	821,50 1334w	882,10 1501w	945,80 1668w	1006,90 1835w	1069,20 2002w
V42-2	€	830,50 362w	868,80 434w	906,30 506w	943,00 578w	980,90 651w	1019,30 723w	1057,80 795w	1095,20 868w	1169,80 1012w	1245,70 1157w	1321,70 1302w	1398,40 1446w	1472,90 1591w	1547,40 1735w
VLV42/28	€	955,90 534w	1004,50 641w	1054,50 748w	1100,70 854w	1150,50 961w	1196,70 1068w	1245,70 1175w	1295,30 1282w	1391,50 1495w	1487,70 1709w	1583,90 1922w	1678,80 2136w	1777,70 2350w	1873,80 2563w
VLV42/42	€	960,50 570w	1011,40 683w	1063,80 797w	1112,00 911w	1160,50 1025w	1212,80 1139w	1263,50 1253w	1313,80 1367w	1414,30 1595w	1514,00 1822w	1614,40 2050w	1715,40 2278w	1815,70 2506w	1916,40 2734w
VL42/28-2	€	1085,20 693w	1143,50 832w	1201,50 970w	1259,20 1109w	1318,10 1247w	1375,70 1386w	1437,00 1525w	1494,20 1663w	1609,60 1940w	1728,90 2218w	1845,30 2495w	1960,40 2772w	2079,40 3049w	2194,50 3326w
VL42/42-2	€	1093,90 768w	1157,10 921w	1219,60 1075w	1281,80 1228w	1344,00 1382w	1407,30 1535w	1469,60 1689w	1531,90 1842w	1657,30 2149w	1781,80 2456w	1907,20 2763w	2032,10 3070w	2157,50 3377w	2281,90 3684w
V49	€	373,20 246w	396,00 295w	417,30 344w	438,00 394w	459,50 443w	480,80 492w	502,30 541w	523,80 590w	566,70 689w	611,10 787w	653,90 886w	698,10 984w	741,30 1083w	784,00 1181w
VL49/28	€	500,20 412w	530,50 494w	563,50 576w	595,20 658w	626,60 741w	659,90 823w	691,50 905w	721,60 988w	787,70 1152w	851,60 1317w	915,30 1481w	978,50 1646w	1043,40 1811w	1106,40 1975w
VL49/49	€	504,90 466w	539,60 559w	571,10 652w	608,70 745w	641,30 838w	674,50 931w	708,30 1024w	741,30 1117w	811,10 1303w	878,00 1490w	946,80 1676w	1014,90 1862w	1082,80 2048w	1150,50 2234w
V49-2	€	884,70 415w	927,60 498w	972,90 581w	1017,10 664w	1061,00 747w	1103,20 830w	1146,00 913w	1189,00 996w	1278,50 1162w	1363,20 1328w	1449,20 1494w	1538,80 1660w	1623,70 1826w	1711,80 1992w
VLV49/28	€	1011,40 585w	1065,50 702w	1118,90 819w	1172,10 936w	1226,40 1053w	1279,60 1170w	1331,80 1287w	1384,70 1404w	1492,50 1638w	1598,60 1872w	1705,90 2106w	1813,70 2340w	1918,80 2574w	2025,20 2808w
VLV49/49	€	1016,10 636w	1072,60 763w	1128,00 890w	1181,20 1017w	1237,80 1144w	1293,20 1271w	1348,10 1398w	1405,40 1525w	1514,00 1779w	1625,70 2034w	1735,70 2288w	1846,40 2542w	1958,40 2796w	2068,10 3050w
VL49/28-2	€	1139,00 746w	1201,50 895w	1265,80 1044w	1331,80 1194w	1394,00 1343w	1456,10 1492w	1520,30 1641w	1585,90 1790w	1710,50 2089w	1840,50 2387w	1965,40 2686w	2095,20 2984w	2220,00 3283w	2349,50 3581w
VL49/49-2	€	1148,30 849w	1215,20 1019w	1284,10 1189w	1351,10 1358w	1417,60 1528w	1487,70 1698w	1554,60 1868w	1621,20 2038w	1758,00 2377w	1891,60 2717w	2027,40 3056w	2162,20 3396w	2297,60 3736w	2434,50 4075w
V56	€	409,80 276w	433,30 331w	457,20 386w	480,80 441w	504,90 496w	528,40 551w	549,80 606w	573,30 661w	622,40 771w	669,80 882w	717,40 992w	764,50 1102w	813,30 1212w	860,90 1322w
VL56/28	€	537,50 444w	569,00 533w	603,50 622w	635,80 710w	669,80 799w	706,90 888w	738,80 977w	773,90 1066w	839,60 1243w	908,50 1421w	976,40 1598w	1045,70 1776w	1113,40 1954w	1180,30 2131w
VL56/56	€	554,60 511w	595,20 613w	634,80 715w	674,50 818w	713,00 920w	754,50 1022w	792,00 1124w	830,50 1226w	908,50 1431w	988,80 1635w	1067,10 1840w	1146,00 2044w	1225,30 2249w	1304,70 2453w
V56-2	€	956,90 469w	1004,50 563w	1051,90 657w	1100,10 750w	1148,30 844w	1195,80 938w	1241,20 1032w	1288,60 1126w	1384,70 1313w	1481,10 1501w	1576,10 1688w	1672,40 1876w	1764,90 2064w	1860,90 2251w
VLV56/28	€	1082,80 637w	1141,50 764w	1199,20 891w	1256,80 1018w	1315,40 1146w	1373,70 1273w	1429,00 1400w	1487,70 1528w	1603,10 1782w	1719,50 2037w	1836,20 2291w	1951,70 2546w	2066,10 2800w	2182,40 3055w
VLV56/56	€	1100,70 697w	1165,00 836w	1228,20 975w	1290,90 1115w	1353,30 1254w	1417,60 1394w	1481,10 1533w	1543,10 1672w	1670,60 1951w	1795,60 2230w	1922,40 2509w	2047,60 2788w	2175,80 3067w	2299,90 3345w
VL56/28-2	€	1210,60 800w	1277,50 959w	1346,70 1119w	1416,20 1279w	1483,40 1439w	1550,10 1599w	1619,00 1759w	1688,10 1919w	1822,50 2239w	1960,40 2558w	2095,20 2878w	2233,10 3198w	2366,60 3518w	2506,30 3838w
VL56/56-2	€	1245,70 924w	1327,00 1109w	1405,40 1294w	1483,40 1478w	1561,10 1663w	1639,50 1848w	1719,50 2033w	1797,50 2218w	1953,80 2587w	2112,10 2957w	2269,60 3326w	2425,40 3696w	2584,10 4066w	2610,90 4435w
V63	€	441,50 305w	467,40 366w	492,10 427w	519,60 488w	545,20 549w	573,30 610w	600,40 671w	626,60 732w	680,00 854w	732,00 976w	787,70 1098w	839,60 1220w	893,80 1342w	946,80 1464w
VL63/35	€	566,70 501w	603,50 601w	641,30 701w	677,90 801w	714,80 901w	752,20 1001w	787,70 1101w	826,10 1201w	899,50 1401w	972,90 1602w	1047,60 1802w	1121,30 2002w	1193,00 2202w	1267,10 2402w
VL63/63	€	587,10 557w	630,30 668w	672,00 779w	713,00 890w	756,20 1002w	799,80 1113w	839,60 1224w	882,10 1336w	967,30 1558w	1050,00 1781w	1137,20 2003w	1219,60 2226w	1304,70 2449w	1390,10 2671w
V63-2	€	1019,30 522w	1073,50 626w	1126,80 731w	1180,30 835w	1234,60 940w	1286,40 1044w	1339,70 1148w	1394,70 1253w	1498,70 1462w	1608,80 1670w	1715,40 1879w	1823,70 2088w	1927,60 2297w	2036,40 2506w
VLV63/35	€	1148,30 710w	1212,80 851w	1275,30 993w	1339,70 1135w	1403,00 1277w	1466,20 1419w	1529,80 1561w	1594,10 1703w	1722,10 1987w	1848,80 2270w	1976,40 2554w	2103,20 2838w	2230,70 3122w	2357,50 3406w
VLV63/63	€	1165,00 757w	1234,60 908w	1304,70 1059w	1373,70 1210w	1442,40 1362w	1511,30 1513w	1579,50 1664w	1648,40 1816w	1786,60 2118w	1925,70 2421w	2061,70 2723w	2199,10 3026w	2338,30 3329w	2474,30 3631w
VL63/35-2	€	1272,90 894w	1346,70 1073w	1419,80 1252w	1494,20 1430w	1568,00 1609w	1643,70 1788w	1717,50 1967w	1791,20 2146w	1938,90 2503w	2086,20 2861w	2233,10 3218w	2380,10 3576w	2531,00 3934w	2678,10 4291w
VL63/63-2	€	1313,80 995w	1396,10 1193w	1481,10 1392w	1565,80 1591w	1650,80 1790w	1733,20 1989w	1818,40 2188w	1902,70 2387w	2072,70 2785w	2240,10 3182w	2409,70 3580w	2577,50 3978w	2746,90 4376w	2916,60 4774w

PANNEAUX

MOD.	L cm	EN 442 Watt Δt 50K (Δt 40K = Wx0,755) - (Δt 30K = Wx0,526)													
		50	60	70	80	90	100	110	120	140	160	180	200	220	240
V70	▲▽ cm 46,8	56,8	66,8	76,8	86,8	96,8	106,8	116,8	136,8	156,8	176,8	196,8	216,8	236,8	
VL70/35	€	488,90	519,60	547,80	579,20	608,70	638,10	669,80	698,10	758,00	821,50	880,20	941,20	1000,20	1061,00
VL70/70	€	614,30	656,40	693,60	734,50	776,20	815,80	856,60	898,10	976,40	1057,80	1138,40	1219,60	1300,10	1380,40
V70-2	€	634,80	680,00	726,40	770,70	815,80	860,90	906,30	951,40	1043,40	1134,90	1225,30	1319,10	1408,80	1498,70
VLV70/35	€	1114,20	1174,20	1236,50	1297,70	1356,70	1417,60	1475,60	1536,30	1658,80	1778,70	1897,30	2019,50	2139,30	2259,70
VLV70/70	€	1243,60	1313,80	1384,70	1453,60	1525,10	1596,60	1666,10	1737,90	1878,10	2019,50	2159,90	2302,50	2443,80	2584,10
VL70/35-2	€	1261,60	1337,60	1413,60	1490,00	1565,80	1641,60	1715,40	1791,20	1942,60	2095,20	2246,80	2399,50	2549,90	2702,90
VL70/70-2	€	1371,40	1451,40	1531,90	1612,40	1695,70	1772,70	1855,50	1935,80	2096,40	2260,50	2421,10	2581,90	2744,60	2905,20
V77	€	1407,30	1498,70	1589,40	1681,30	1772,70	1862,40	1953,80	2045,70	2228,80	2412,10	2595,30	2778,40	2958,00	3141,90
VL77/35	€	528,40	563,50	592,70	626,60	658,30	691,50	721,60	754,50	818,00	882,10	946,80	1012,70	1076,20	1140,30
VL77/70	€	656,40	698,10	741,30	784,00	826,10	868,80	910,80	954,10	1039,70	1124,80	1209,40	1295,30	1378,20	1465,10
V77-2	€	674,50	721,60	770,70	818,00	865,50	915,30	962,60	1010,40	1106,40	1201,50	1297,70	1392,80	1486,60	1581,60
VLV77/35	€	1197,80	1260,10	1326,30	1390,10	1453,60	1519,40	1583,90	1648,40	1778,70	1904,00	2034,40	2163,10	2291,00	2421,10
VLV77/70	€	1326,30	1400,80	1473,80	1550,10	1623,70	1699,40	1772,70	1847,60	1997,10	2145,90	2295,60	2444,70	2592,90	2742,10
VL77/35-2	€	1344,00	1424,30	1503,30	1583,90	1664,40	1744,40	1822,50	1902,70	2063,50	2221,70	2382,70	2540,80	2701,60	2860,90
VL77/70-2	€	1451,40	1536,30	1621,20	1705,90	1791,20	1875,60	1962,80	2045,70	2215,00	2384,80	2554,70	2724,40	2896,20	3063,50
V84	€	1490,00	1585,90	1678,80	1775,10	1870,80	1965,40	2061,40	2157,50	2347,70	2538,00	2728,90	2921,10	3031,10	3301,30
VL84/35	€	569,00	606,10	641,30	674,50	710,40	746,50	781,60	818,00	887,00	959,40	1028,70	1100,10	1172,10	1241,20
VL84/70	€	695,90	741,30	787,70	832,70	878,00	922,90	969,70	1014,90	1106,40	1195,80	1286,40	1380,40	1471,80	1562,40
V84-2	€	714,80	764,50	818,00	868,80	919,60	970,70	1021,80	1071,50	1174,20	1276,00	1378,20	1481,10	1581,60	1684,70
VLV84/35	€	1278,50	1349,60	1419,80	1491,20	1560,30	1632,70	1703,90	1772,70	1914,20	2057,70	2199,10	2338,30	2479,70	2621,10
VLV84/70	€	1407,30	1487,70	1570,20	1650,80	1730,80	1813,70	1894,10	1974,10	2137,40	2297,60	2460,80	2623,50	2784,80	2948,60
VL84/35-2	€	1534,00	1625,70	1717,50	1808,90	1900,80	1992,40	2081,70	2173,10	2356,60	2538,50	2721,90	2903,20	3086,40	3269,70
VL84/70-2	€	1572,70	1673,10	1775,10	1875,60	1979,90	2081,70	2182,40	2284,00	2487,60	2691,40	2894,00	3099,90	3303,70	3505,70
V91	€	603,50	641,30	680,00	717,40	756,20	794,30	832,70	872,60	946,80	1025,90	1103,20	1180,30	1256,80	1331,80
V91-2	€	1343,00	1419,80	1495,50	1573,60	1651,80	1727,40	1804,80	1880,50	2036,40	2190,00	2345,20	2497,70	2650,70	2806,70
V98	€	634,80	677,90	717,40	758,00	802,30	841,60	882,10	925,30	1006,90	1090,40	1174,20	1258,30	1339,70	1424,30
V98-2	€	1408,80	1493,30	1576,10	1660,80	1740,70	1826,00	1908,50	1993,60	2158,40	2325,90	2491,70	2658,80	2824,10	2991,40
V112	€	714,80	760,30	809,10	854,30	901,70	949,40	994,40	1043,40	1137,20	1230,90	1323,50	1419,80	1512,80	1606,50
V112-2	€	1569,00	1663,20	1757,10	1852,30	1945,80	2038,60	2132,80	2225,20	2414,50	2599,60	2789,00	2976,20	3163,30	3352,20
V126	€	792,00	845,30	898,10	949,40	1002,30	1054,50	1108,60	1160,50	1264,90	1371,40	1475,60	1581,60	1686,60	1791,20
V126-2	€	1725,40	1830,80	1934,80	2041,10	2145,10	2251,50	2356,60	2461,80	2671,10	2882,70	3092,80	3303,70	3513,80	3724,20
V140	€	865,50	925,30	983,20	1043,40	1100,10	1160,50	1219,60	1278,50	1394,70	1512,80	1630,30	1748,90	1866,90	1984,40
V140-2	€	1873,80	1991,40	2107,80	2225,20	2343,20	2461,80	2579,50	2694,80	2931,30	3165,80	3401,70	3636,00	3870,30	4108,50

V panneau horizontal

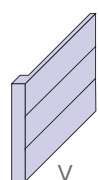

VL panneau avec lamelles

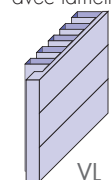

V-2 panneau double

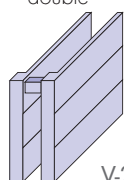

VLV panneau double avec lamelles

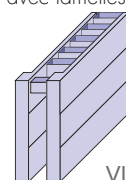

VL-2 panneau double avec doubles lamelles

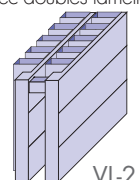

Δt autres que 50 K : consulter les Données techniques de Brem

# CAMEO

## SECHE-SERVIETTES & RADIATEURS

TARIF AU 01.04.2026 +5%

design Davide Diliberto

Sa forme élémentaire, à la fois décorative et polyvalente, s'intègre avec discrétion dans

tout espace. C'est un outil supplémentaire dont dispose l'architecte pour donner à son

projet une touche romantique, originale ou moderne selon la couleur et la finition.

### DIMENSIONS

Largeurs : 54 cm

Hauteurs : 104/134/184/214 cm

Profondeurs : 2,3 / 8,3 cm

Saillie : 5,8 / 11,8 cm

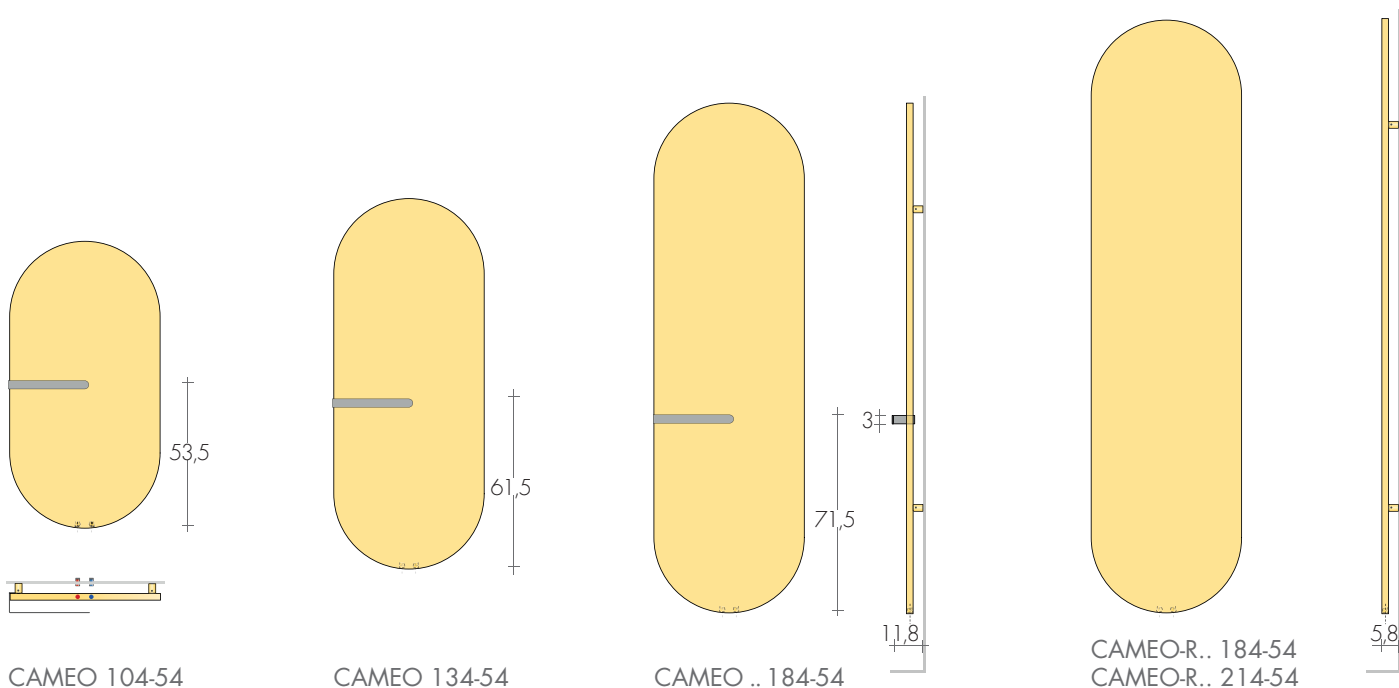

CAMEO 104-54

CAMEO 134-54

CAMEO .. 184-54

CAMEO-R.. 184-54  
CAMEO-R.. 214-54

MODELE'25	H/L cm	Blanc standard sablé SB 9016 €	Δt 50K watt	EN 442 Δt 40K watt	Δt 30K watt	▲ ▼ entraxe cm	Hauteur H cm	Largeur L cm	Poids M Kg	Volume V dm <sup>3</sup>	VERSION MIXTE avec Résistance et * Watt €	
CAMEO	104-54	1049,30	500	379	263	5	104	54	15,8	6,9	500	105,60
CAMEO	134-54	1170,30	672	509	353	5	134	54	21,1	9,2	650	107,80
CAMEO	184-54	1342,40	958	725	504	5	184	54	30,0	13,2	900	116,20
CAMEO-L	184-54	1585,80	1300	984	684	5	184	54	40,8	16,5	1200	124,50
Modèles sans barre - radiateurs												
CAMEO-R	184-54	1281,50	958	725	504	5	184	54	30,0	13,2	900	116,20
CAMEO-RL	184-54	1524,90	1300	984	684	5	184	54	40,8	16,5	1200	124,50
CAMEO-R	214-54	1382,20	1129	856	594	5	214	54	35,4	15,5	1200	124,50
CAMEO-RL	214-54	1822,70	1585	1201	834	5	214	54	49,8	19,8	1500	135,40

Barre à droite sur demande, sans supplément

\*Prévoir : La vanne mixte ou le T p.207  
Thermostats p.208-209

Barre CAMEO supplémentaire ou déductible  
Art. MCA 60,90€

BARRE CAMEO : COULEURS STANDARD  
- blanc sablé SB 9016 - gris quartz SB 7039  
- noir sablé SB 9005 - même couleur que le radiateur

En couleur du nuancier Brem différente du radiateur  
Supplément 52,90€

ACCESSOIRES MAGNÉTIQUES pag. 277



### REALISATIONS STANDARD

Peinture blanc sablé SB9016- consoles B35  
Tolérances ± 3 mm - Purgeurs ø 1/8"

PRESSION DE SERVICE MAXIMALE 4 BARS

### REALISATIONS SUR DEMANDE

Peinture d'après nuancier BREM avec  
consoles en couleur +15/25%

Version électrique e.Cameo, page 212

### RACCORDEMENT STANDARD

EG ø 3/8". Sur demande, sans  
supplément, raccords EG ø 1/2  
avec manchons saillant 2 cm



**ENTRAXE RACCORDEMENTS  $\varnothing 3/8''$**   
Connexion avec manchons cachées

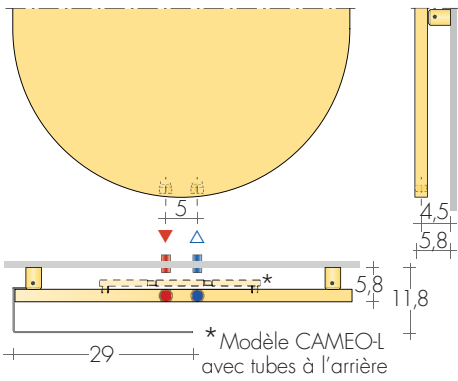

**ENTRAXE RACCORDEMENTS  $\varnothing 1/2''$**   
Raccords avec manchons saillant

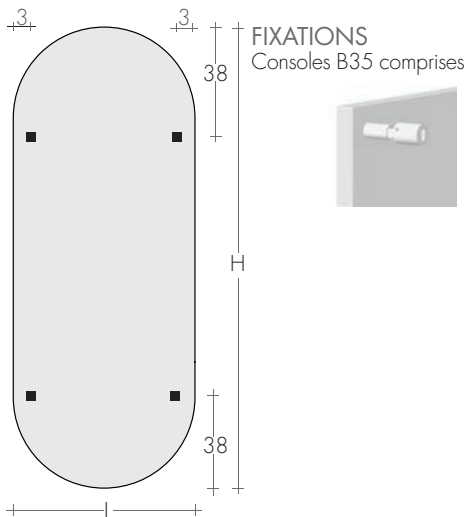
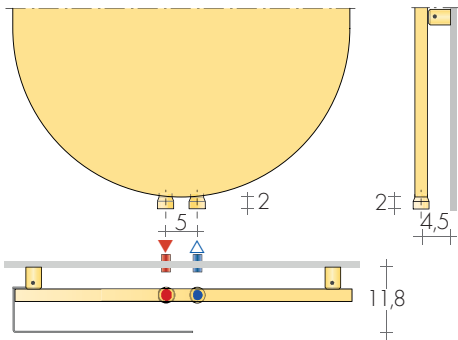

PANNEAUX

**ROBINETS CONSEILLES**

KIT ROBINETS CHROMÉE avec :

- n°2 Robinets avec cônes
- n°2 Raccords (multicouche  $\varnothing 16$  et cuivre  $\varnothing 12, 14$ )
- n°2 Rondelles cache-trou chromées  $\varnothing 48$ , trou  $\varnothing 16$

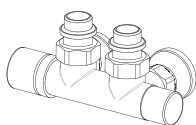

KIT robinet CYL BITUBE THERMOSTATISABLE gauche,  $\blacktriangle \nabla$  5 cm, pag. 273 Art. KCB 171,50€  
Couleur nuancier BREM supplément 53,40€

FINITIONS SPECIALES page 267  
Finitions Or, Bronze, Nickel brossé, pour 2 robinettes  
KIT Raccords NICKEL brossé suppl. Art.RN 30,50€

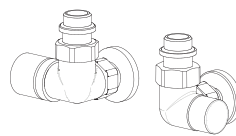

KIT ROBINETS commande LATÉRALE CYL THERMOSTATISABLE, p.273 Art.KCLD 162,50€  
Couleur nuancier BREM supplément 53,40€

RACCORD DISTANTS Art. REM 42,10€  
Entraxe raccord à l'arrière du radiateur:  $\blacktriangle \nabla$  5 cm  
Robinets DISTANTS page 274

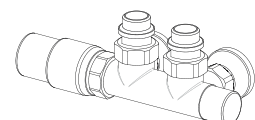
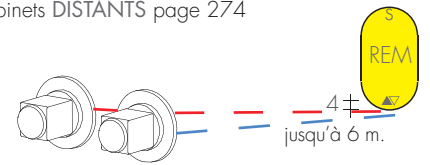

KIT ROBINET BITUBE gauche avec tête THERMOSTATIQUE,  $\blacktriangle \nabla$  5 cm, p. 274 Art. KTB 201,50€  
Couleurs et finitions spéciales pag.266-267

Clark se compose d'une plaque radiante en acier ultra-mince, d'une épaisseur de 2,3 cm,

coupée transversalement et asymétriquement par un cadre rectangulaire de tubes en acier

de même épaisseur. Les deux éléments, peuvent être peints dans les différentes teintes Brem. *design Luigi Brembilla*

## DIMENSIONS

L : largeurs panneau : 36 / 45 cm  
 L' : largeurs barre : 64/84/104/124 cm  
 Hauteurs : 80/130 / 180 cm  
 Profondeur : 9 cm  
 Saillie : 12 cm

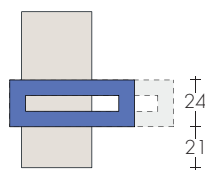
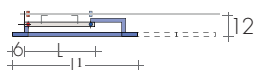

CLARK 80-36/...

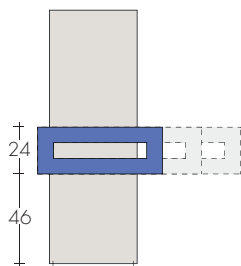

CLARK 130-45/...

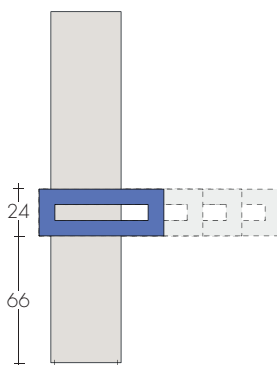

CLARK 180-36/...

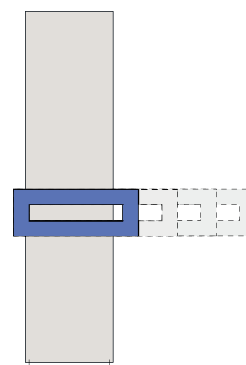

CLARK 180-45/...

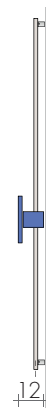

MODELE	H/L/L' cm	Blanc standard sablé SB9016 €	EN 442			▲ ▼ entraxe cm	Hauteur H cm	largeur L cm	Poids M Kg	Volume V dm <sup>3</sup>	VERSION MIXTE avec	
			Δt 50K watt	Δt 40K watt	Δt 30K watt						Résistance et * Watt	€
CLARK	80-36/64	1102,40	479	366	252	32	80	36/64	12,2	5,2	500	105,60
CLARK	80-45/84	1233,10	601	459	316	41	80	45/84	15,2	6,2	650	107,80
CLARK	130-36/64	1233,00	676	512	356	32	130	36/64	17,8	7,1	650	107,80
CLARK	130-36/84	1263,70	720	545	379	32	130	36/84	18,7	7,6	650	107,80
CLARK	130-36/104	1298,20	764	578	402	32	130	36/104	19,5	8,1	650	107,80
CLARK	130-45/64	1364,30	801	606	421	41	130	45/64	21,2	7,9	800	112,60
CLARK	130-45/84	1396,10	845	640	444	41	130	45/84	22,1	8,4	800	112,60
CLARK	130-45/104	1431,70	889	673	468	41	130	45/104	22,9	8,9	900	116,20
CLARK	180-36/64	1431,60	872	660	459	32	180	36/64	23,4	8,9	900	116,20
CLARK	180-36/84	1463,30	916	693	482	32	180	36/84	24,3	9,4	900	116,20
CLARK	180-36/104	1498,60	960	727	505	32	180	36/104	25,1	9,9	900	116,20
CLARK	180-36/124	1547,30	1004	760	528	32	180	36/124	25,9	10,5	900	116,20
CLARK	180-45/64	1527,10	1045	791	550	41	180	45/64	28,1	10,0	900	116,20
CLARK	180-45/84	1559,00	1089	824	573	41	180	45/84	29,0	10,5	1200	124,50
CLARK	180-45/104	1594,80	1133	858	596	41	180	45/104	29,8	11,0	1200	124,50
CLARK	180-45/124	1642,90	1177	891	619	41	180	45/124	30,6	11,6	1200	124,50

Supplément pour la barre en couleur BREM  
différente du panneau Art. CMC 74,50€

\*Prévoir : La vanne mixte ou le T p.207  
Thermostats p.208-209



ACCESSOIRES MAGNÉTIQUES pag. 277

## REALISATIONS STANDARD

Peinture blanc sablé SB9016-consoles B35  
 Tolérances ± 3 mm - Purgeurs ø1/8"  
 PRESSION DE SERVICE MAXIMALE 4 BARS

## REALISATIONS SUR DEMANDE

Peinture d'après nuancier BREM avec  
 consoles en couleur +15/25%  
 Barre de saillie à gauche sans supplément

## RACCORDEMENT STANDARD

EG ø3/8"  
 Raccords spéciaux , page 278  
 Version électrique e.Clark, p. 217



ENTRAXE RACCORDEMENTS

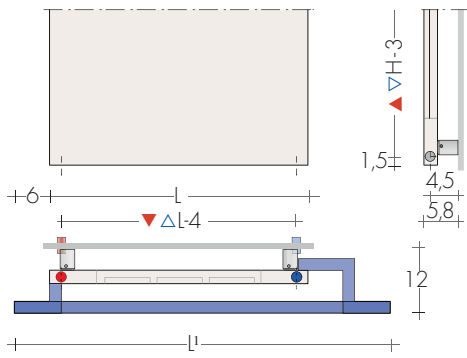

Raccords latéraux sur demande  
Supplément Art. AS 91,20€



Raccords  $\varnothing$  3/8"  
STANDARD  
(au ras du radiateur)



Raccords  $\varnothing$  1/2"  
SUR DEMANDE  
(avec manchons)

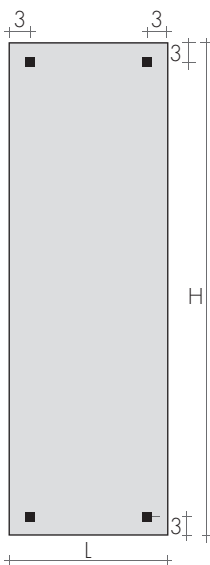

FIXATIONS  
Consoles comprises



Consoles B35



CLARK 180-45/104

ROBINETS CONSEILLES

KIT ROBINETS CHROMÉE avec :

- n°2 Robinets avec cônes
- n°2 Raccords (multicouche  $\varnothing$ 16 et cuivre  $\varnothing$ 12, 14)
- n°2 Rondelles cache-trou chromées  $\varnothing$ 48, trou  $\varnothing$ 16

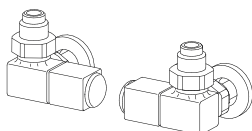

KIT ROBINETS commande LATÉRALE QUADRA  
page 271 Art. KQL 191,20€  
Couleur nuancier BREM supplément 53,40€

FINITIONS SPECIALES page 267  
Finitions Or, Bronze, Nickel brossé, pour 2 robinettes  
KIT Raccords NICKEL brossé suppl. Art. RN 30,50€

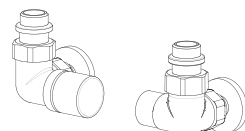

KIT ROBINETS commande LATÉRALE CYL THERMO-  
STATISABLE, p.273 Art. KCL 162,50€  
Couleur nuancier BREM supplément 53,40€

RACCORD DISTANTS Art. REM 42,10€  
Entraxe raccord à l'arrière du radiateur:  $\blacktriangle$  L - 5 cm  
Robinets DISTANTS page 274

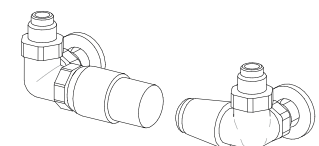
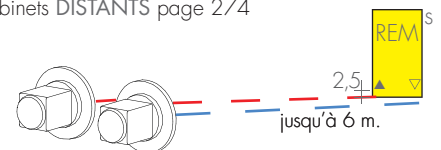

KIT ROBINETS TON commande LATÉRALE avec  
tête Thermostatique, p.269 Art. KTL 203,70€

design Luigi Brembilla

Essentiel, léger et éclectique CUBICO est le radiateur sèche-serviettes Brem où le

minimalisme et l'élégance de la plaque radiante sont enrichis par l'insertion ludique

et polyvalente d'un support, de forme cubique ou parallélépipédique

## DIMENSIONS

Largeur : 44/49/54 cm

Hauteurs : 80,5/96,5/124,5/148,5/152,5/168,5/180,5 cm

Profondeur : 11 cm

Saillie : 14 cm

## CUBICO-2 avec porte-serviettes double

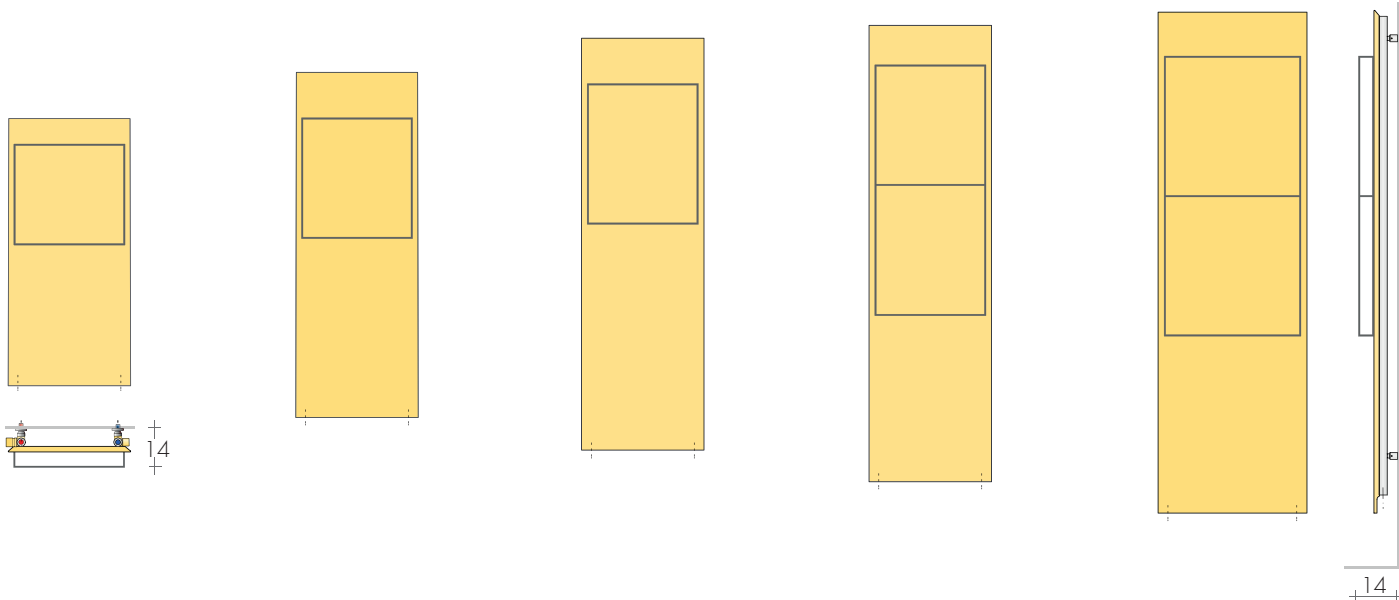

CUBICO 80-44  
CUBICO 96-44

CUBICO 124-44

CUBICO 148-44  
CUBICO 168-44

CUBICO-2 168-44

CUBICO-2 152-49  
CUBICO-2 180-54

## MODELE'25

	H/L cm	Blanc standard sablé SB9016 €	Δt 50K watt	EN 442 Δt 40K watt	Δt 30K watt	▲ ▽ entraxe cm	Hauteur H cm	Largeur L cm	Poids M Kg	Volume V dm³	VERSION MIXTE avec Résistance et * Watt €	
CUBICO	80-44	708,70	409	309	215	35	80,5	44	10,5	3,1	400	103,40
CUBICO	96-44	785,10	500	378	263	35	96,5	44	12,7	3,8	500	105,60
CUBICO	124-44	870,10	659	498	347	35	124,5	44	16,6	5,1	650	107,80
CUBICO	148-44	944,30	796	601	419	35	148,5	44	19,8	6,1	800	112,60
CUBICO	168-44	1006,40	909	686	478	35	168,5	44	22,7	7,0	900	116,20
CUBICO-2	168-44	1040,00	909	686	478	35	168,5	44	23,1	7,0	900	116,20
CUBICO-2	152-49	1026,30	901	680	474	40	152,5	49	23,0	6,9	900	116,20
CUBICO-2	180-54	1211,50	1175	887	618	45	180,5	54	29,5	8,9	1200	124,50

\*Prévoir la vanne mixte p.207  
Thermostats p.208-209

## BARRE MANT : COULEURS STANDARD

- blanc sablé SB 9016 - gris quartz SB 7039  
- noir sablé SB 9005 - même couleur que le radiateur

En couleur du nuancier Brem différente du radiateur  
Supplément 52,90€



## REALISATIONS STANDARD

Peinture blanc sablé SB9016 consoles blanches  
Tolérances ± 3 mm - Purgeurs ø1/8"

PRESSION DE SERVICE MAXIMALE 4 BARS

## REALISATIONS SUR DEMANDE

Peinture d'après nuancier Brem,  
consoles colorée +15/25%  
Version électrique, eCubico p. 223

## RACCORDEMENT STANDARD

EG ø 1/2"  
Raccords spéciaux , page 278



ENTRAXE RACCORDEMENTS

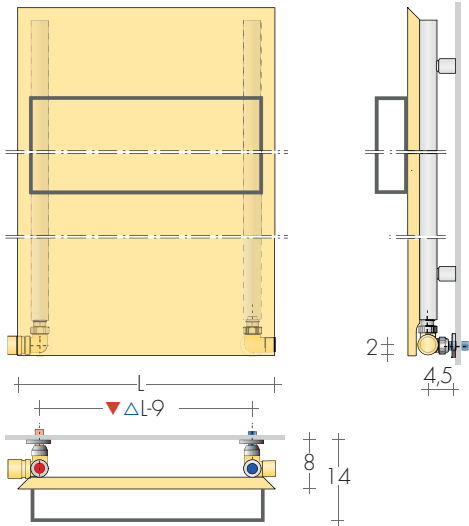

VERSION MIXTE

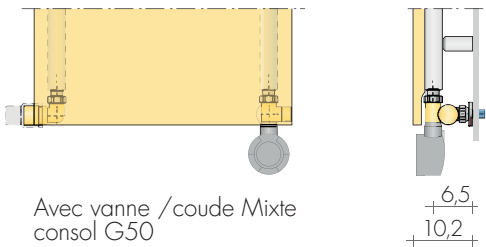

Avec vanne /coude Mixte consol G50

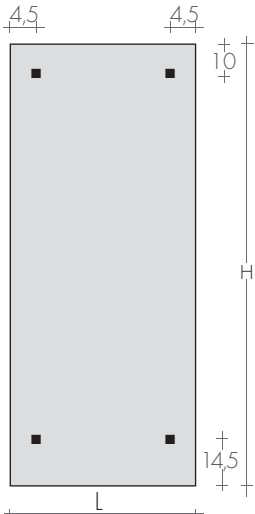

FIXATIONS  
Consoles G30  
comprises



CUBICO-2 152-49

PANNEAUX

ROBINETS CONSEILLES

KIT ROBINETS CHROMÉE avec :

- n°2 Robinets avec cônes
- n°2 Raccords (multicouche ø16 et cuivre ø12, 14)
- n°2 Rondelles cache-trou chromées ø48, trou ø16

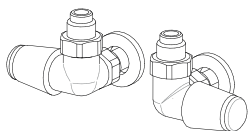

KIT ROBINETS TON commande LATÉRALE nickelés avec le volant chromé Art. KVLN104,80€  
KIT ROBINETS commande LATÉRALE TON chrome page 269 Art. KVL 150,50€

FINITIONS SPECIALES

Finitions Or, Bronze, Nickel brossé, pour 2 robinettes  
KIT Raccords NICKEL brossé suppl. Art.RN 30,50€

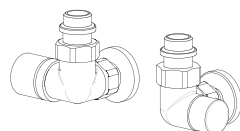

KIT ROBINETS commande LATÉRALE CYL THERMOSTATISABLE, p.273 Art.KCLD 162,50€  
Couleur nuancier BREM supplément 53,40€

page 267

BICOULEUR :

- BIC10 Plaque en couleur Brem au choix et radiateur arrière blanc sablé SB 9016 +10%
- BIC20 Plaque en couleur Brem au choix et radiateur arrière sablé noir SB9005 ou sablé gris SB7039+20%
- BIC35 N° 2 couleurs Brem au choix +35%

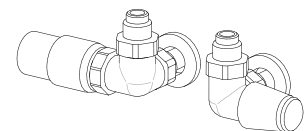

KIT ROBINETS TON commande LATÉRALE nickelés avec tête Thermostatique Art. KTLD 161,10€  
KIT ROBINETS TON commande LATÉRALE avec tête Thermostatique, p.269 Art. KTLD 203,70€

design Luigi Brembilla

DUO est un sèche-serviettes composé de deux plaques radiantes carrées jointées par

un collecteur rond. L'épaisseur minimale des plaques, le profil effilé et les valves cachées

confèrent à la collection un caractère de légèreté et d'élégance.

## DIMENSIONS

Largeur : 44/49/54/59 cm

Hauteurs : 100,5/116,5/124,5/132,5 cm

Profondeur : 5,2 cm

Saillie : 8,2 cm

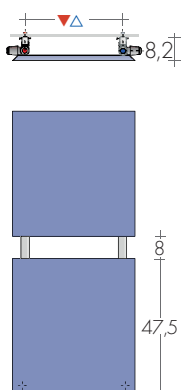

DUO 101-44

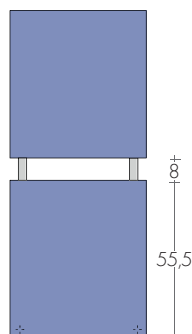

DUO 117-49

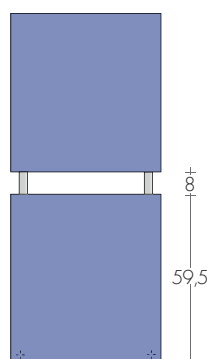

DUO 125-54

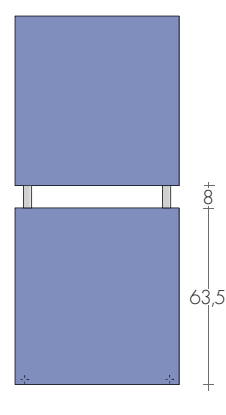

DUO 133-59

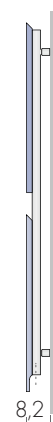

MODELE	H/L cm	Blanc standard sablé SB 9016 €	EN 442			▲ ▽ entraxe cm	Hauteur H cm	Largeur L cm	Poids M Kg	Volume V dm <sup>3</sup>	VERSION MIXTE avec Résistance et * Watt €	
			Δt 50K watt	Δt 40K watt	Δt 30K watt							
DUO	101-44	685,90	486	367	256	35	100,5	44	12,5	3,8	500	105,60
DUO	117-49	820,20	634	479	333	40	116,5	49	16,3	4,9	650	107,80
DUO	125-54	878,50	747	564	393	45	124,4	54	19,1	5,7	800	112,60
DUO	133-59	918,70	868	655	457	50	132,5	59	22,2	6,5	900	116,20

\*Prévoir la vanne mixte p.207  
Thermostats p.208-209

## BICOULEUR :

BIC10 Plaque en couleur Brem au choix et radiateur arrière blanc sablé SB 9016 +10%

BIC20 Plaque en couleur Brem au choix et radiateur arrière sablé noir SB9005 ou sablé gris SB7039+20%

BIC35 N° 2 couleurs Brem au choix +35%

## REALISATIONS STANDARD

Peinture blanc sablé SB9016 consoles blanches  
Tolérances ± 3 mm - Purgeurs ø1/2"

PRESSION DE SERVICE MAXIMALE 6 BARS

## REALISATIONS SUR DEMANDE

Peinture d'après nuancier Brem, consoles en couleur +15/25%

Version électrique, eCubico p. 224

## RACCORDEMENT STANDARD

EG ø 1/2

Utiliser robinets commande latérale



ENTRAXE RACCORDEMENTS

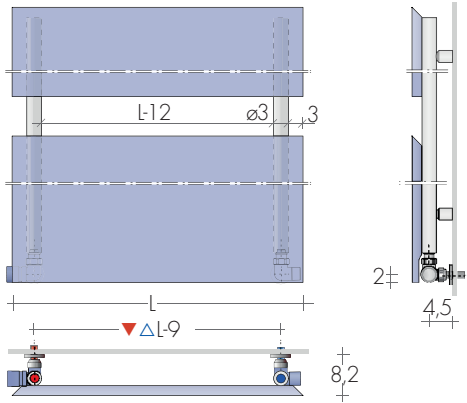

VERSION MIXTE

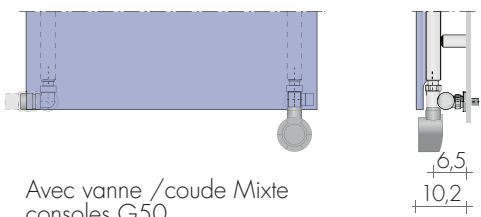

Avec vanne /coude Mixte consoles G50

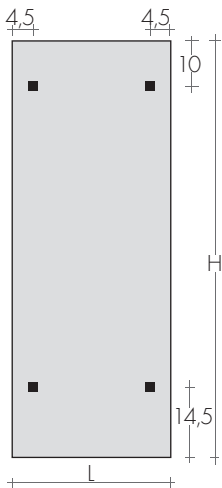

FIXATIONS  
Consoles G30  
comprises



DUO 117-49

ROBINETS CONSEILLES

KIT ROBINETS CHROMÉE avec :

- n°2 Robinets avec cônes
- n°2 Raccords (multicouche ø16 et cuivre ø12, 14)
- n°2 Rondelles cache-trou chromées ø48, trou ø16

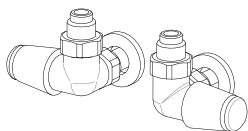

KIT ROBINETS TON commande LATÉRALE nickelés avec le volant chromé Art. KVLN104,80€  
KIT ROBINETS TON commande LATÉRALE chrome page 269 Art. KVL 150,50€

FINITIONS SPECIALES

page 267  
Finitions Or, Bronze, Nickel brossé, pour 2 robinettes  
KIT Raccords NICKEL brossé suppl. Art.RN 30,50€

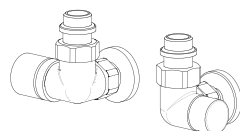

KIT ROBINETS commande LATÉRALE CYL THERMO-STATISABLE, p.273 Art.KCLD 162,50€  
Couleur nuancier BREM supplément 53,40€

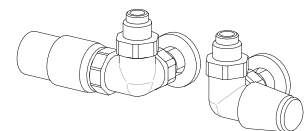

KIT ROBINETS TON commande LATÉRALE nickelés avec tête Thermostatique Art. KTLND 161,10€  
KIT ROBINETS TON commande LATÉRALE avec tête Thermostatique, p.269 Art. KTLD 203,70€

design Luigi Brebbia

Réalisé avec une nouvelle plaque lisse et rigoureuse, FLAG peut être muni de plusieurs

sèche-serviettes originaux qui, rappelant la forme de petits drapeaux, caractérisent son

design. Le porte-serviettes peut être personnalisé avec les couleurs exclusives Brem.

## DIMENSIONS

Largeur : 44 cm

Hauteurs : 80,5/96,5/124,5/148,5/168,5 cm

Profondeur : 11 cm

Saillie : 14 cm

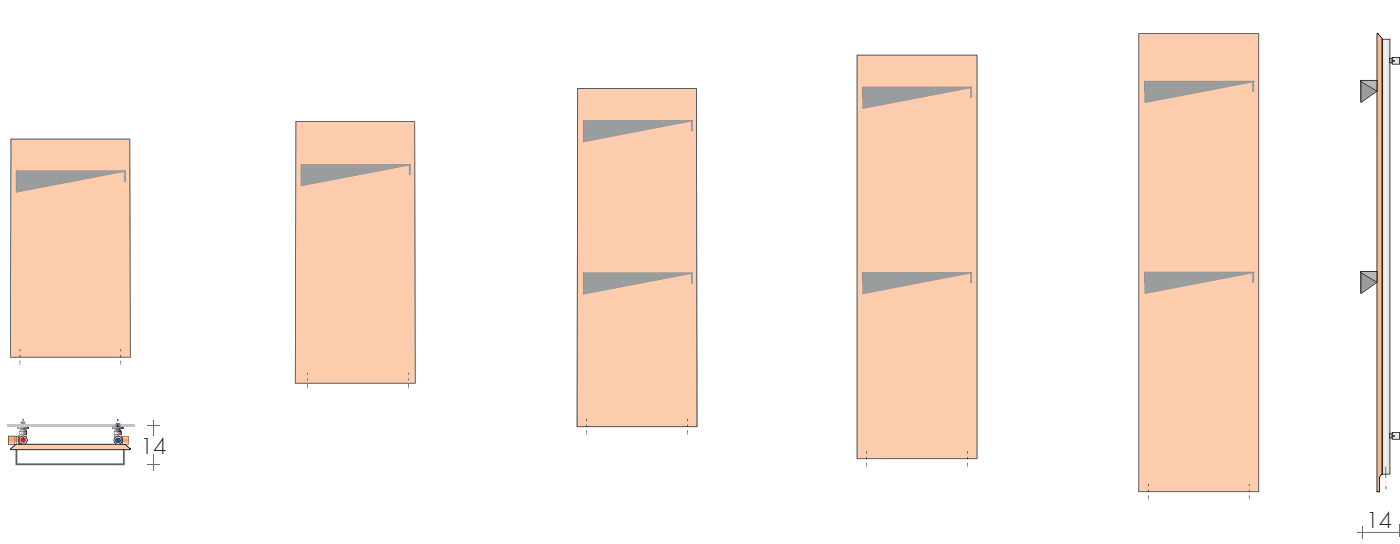

FLAG 80-44

FLAG 96-44

FLAG 124-44

FLAG 148-44

FLAG 168-44

## MODELLE'25

	H/L cm	Blanc standard sablé SB9016 €	$\Delta t$ 50K watt	EN 442 $\Delta t$ 40K watt	$\Delta t$ 30K watt	▲ ▼ entraxe cm	Hauteur H cm	Largeur L cm	Poids M Kg	Volume V dm <sup>3</sup>	VERSION MIXTE avec Résistance et * Watt €	
FLAG	80-44	668,40	409	309	215	35	80,5	44	10,7	3,1	400	103,40
FLAG	96-44	744,80	500	378	263	35	96,5	44	12,9	3,8	500	105,60
FLAG	124-44	890,30	659	498	347	35	124,5	44	17,4	5,1	650	107,80
FLAG	148-44	964,40	796	601	419	35	148,5	44	20,6	6,1	800	112,60
FLAG	168-44	1026,60	909	686	478	35	168,5	44	23,3	7,0	900	116,20

\*Prévoir la vanne mixte p.207  
Thermostats p.208-209

## BARRE FLAG : COULEURS STANDARD

- blanc sablé SB 9016 - gris quartz SB 7039  
- noir sablé SB 9005 - même couleur que le radiateur

En couleur du nuancier Brem différente du radiateur  
Supplément 52,90€



## REALISATIONS STANDARD

Peinture blanc sablé SB9016 consoles blanches  
Tolérances  $\pm$  3 mm - Purgeurs  $\varnothing$  1/2"

PRESSION DE SERVICE MAXIMALE 6 BARS

## REALISATIONS SUR DEMANDE

Peinture d'après nuancier Brem, consoles en couleur  
+15/25%

Version électrique, eFlag p. 227

## RACCORDEMENT STANDARD

EG  $\varnothing$  1/2"

Utiliser robinets commande latérale



ENTRAXE RACCORDEMENTS

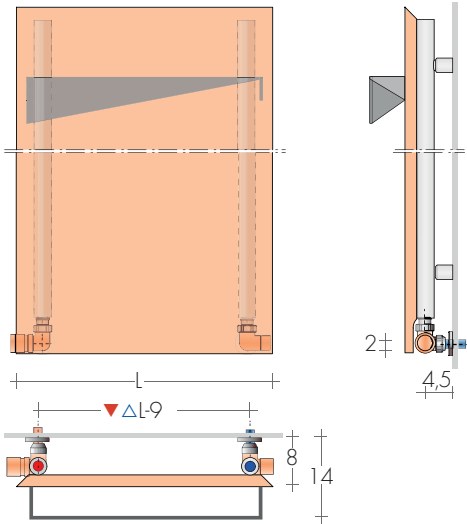

VERSION MIXTE p.207

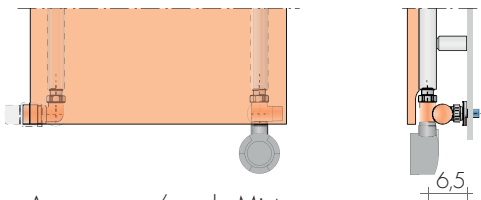

Avec vanne /coude Mixte consol G50

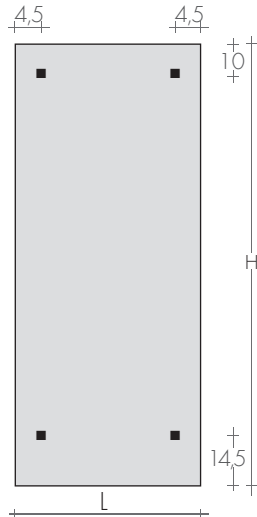

FIXATIONS  
Consoles G30  
comprises



FLAG 148-44

PANNEAUX

ROBINETS CONSEILLES

KIT ROBINETS CHROMÉE avec :

- n°2 Robinets avec cônes
- n°2 Raccords (multicouche ø16 et cuivre ø12, 14)
- n°2 Rondelles cache-trou chromées ø 48, trou ø16

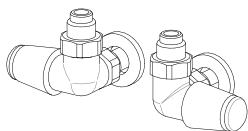

KIT ROBINETS TON commande LATERALE nickelés avec le volant chromé Art. KVLN104,80€  
KIT ROBINETS commande LATERALE TON chrome page 269 Art. KVL 150,50€

FINITIONS SPECIALES

page 267  
Finitions Or, Bronze, Nickel brossé, pour 2 robinettes  
KIT Raccords NICKEL brossé suppl. Art.RN 30,50€

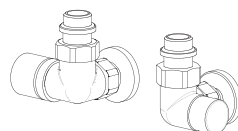

KIT ROBINETS commande LATERALE CYL THERMOSTATISABLE, p.273 Art.KCL 162,50€  
Couleur nuancier BREM supplément 53,40€

BICOULEUR :

- BIC10 Plaque en couleur Brem au choix et radiateur arrière blanc sablé SB 9016 +10%
- BIC20 Plaque en couleur Brem au choix et radiateur arrière sablé noir SB9005 ou sablé gris SB7039+20%
- BIC35 N° 2 couleurs Brem au choix +35%

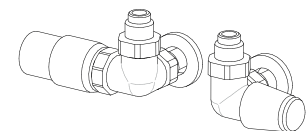

KIT ROBINETS TON commande LATERALE nickelés avec tête Thermostatique Art. KTLND 161,10€  
KIT ROBINETS TON commande LATERALE avec tête Thermostatique, p.269 Art. KTLD 203,70€

design Luigi Brebbia

Geometrica est une collection de sèche-serviettes composée d'éléments géométriques

et d'une barre horizontale distinctive qui les traverse. La barre porte-serviettes peut être

également réalisée en version saillante à gauche du corps principal.

## TONDA Modèle Geo-T

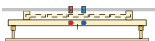

\* Modèle Geo-TL avec tubes à l'arrière

## OVALE Modèle Geo-O



\* Modèle Geo-OL avec tubes à l'arrière

## OVALE-V Modèle Geo-OV



\* Modèle Geo-OVL avec tubes à l'arrière

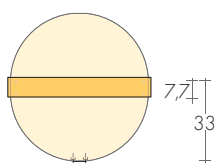

Geo-T.. 58-56

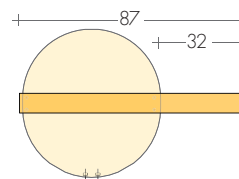

Geo-T.. 58-87

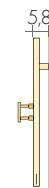

11.8

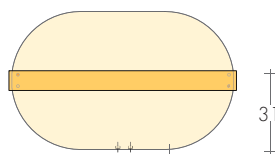

Geo-O.. 54-89

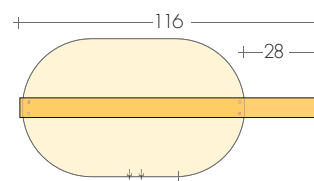

Geo-O.. 54-116

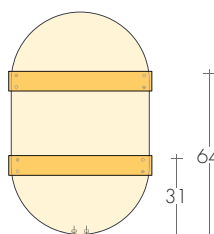
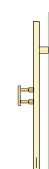

Geo-OV.. 87-56

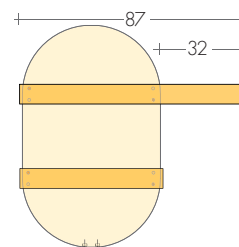

Geo-OV.. 87-87

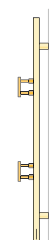

MODELE	H-L cm	Blanc standard sablé SB 9016 €	EN 442			▲ ▽ entraxe cm	Hauteur H cm	Largeur L cm	Poids M Kg	Volume V dm³	VERSION MIXTE avec Résistance et manchon	
			Δt 50K watt	Δt 40K watt	Δt 30K watt						Watt	€
Geo-T	58-56	893,80	312	237	164	5	58	56	9,2	3,7	*250	101,10
Geo-TL	58-56	1093,70	449	341	236	5	58	56	13,5	5,0	*400	103,40
Geo-T	58-87	923,20	344	261	181	5	58	87	9,8	3,9	*400	103,40
Geo-TL	58-87	1123,10	481	365	253	5	58	87	14,1	5,2	*500	105,60
Geo-O	54-89	952,60	514	391	270	5	54	89	15,0	6,2	500	129,60
Geo-OL	54-89	1152,50	734	558	386	5	54	89	21,9	8,3	650	131,80
Geo-O	54-116	993,80	543	413	286	5	54	116	15,5	6,3	500	129,60
Geo-OL	54-116	1193,70	763	580	401	5	54	116	22,4	8,4	800	136,60
Geo-OV	87-56	1070,20	539	410	284	5	87	56	15,4	6,3	*500	105,60
Geo-OVL	87-56	1270,10	759	577	399	5	87	56	22,3	8,4	*800	112,60
Geo-OV	87-87	1099,60	571	434	300	5	87	87	16,0	6,5	*650	107,80
Geo-OVL	87-87	1299,50	791	601	416	5	87	87	22,9	8,6	*800	112,60

Sur demande, sans supplément,  
porte-serviettes avec saillie à gauche

\*Prévoir la vanne mixte p.207  
Thermostats p.208-209

### BARRE GEO : COULEURS STANDARD

- blanc sablé SB 9016 - gris quartz SB 7039  
- noir sablé SB 9005 - même couleur que le radiateur

En couleur du nuancier Brem différente du radiateur  
Supplément 52,90€



### REALISATIONS STANDARD

Peinture blanc sablé SB9016 consoles blanches  
Tolérances ± 3 mm - Purgeurs ø1/8"  
PRESSION DE SERVICE MAXIMALE 4 BARS

### REALISATIONS SUR DEMANDE

Peinture selon nuancier BREM  
avec consoles en couleur +15/25%  
Version électrique, e.Geo-T..O..OV p.230

### RACCORDEMENT STANDARD

EG ø 3/8". Sur demande, sans supplément, raccords EG ø1/2 avec manchons saillant 2 cm



**ENTRAXE RACCORDEMENTS**

Standard EG ø 3/8", manchons caché

Modèle Geo-T.. Geo-OV..

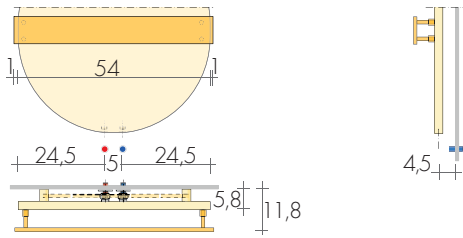

Modèle Geo-O..

\*RE.

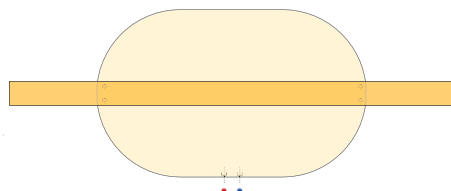
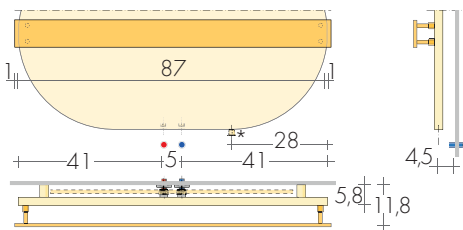

Mod. Geo-O 54-143 (571W) € 1034,90

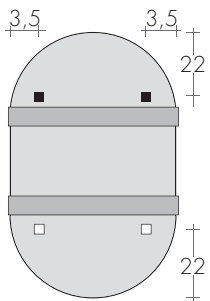

**FIXATIONS**  
Consoles B35  
comprises

consoles pour  
mod. électriques

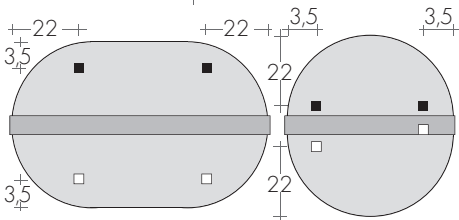
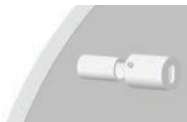

**ROBINETS CONSEILLES**

KIT ROBINETS CHROMÉE avec :

- n°2 Robinets avec cônes
- n°2 Raccords (multicouche ø16 et cuivre ø12, 14)
- n°2 Rondelles cache-trou chromées ø48, trou ø16

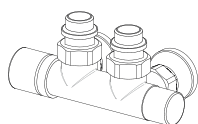

KIT robinet CYL BITUBE THERMOSTATISABLE  
gauche, ▲▼ 5 cm, pag. 273 Art. KCB 171,50€  
Couleur nuancier BREM supplément 53,40€

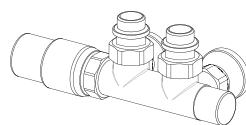

KIT ROBINET BITUBE gauche avec tête THERMO  
STATIQUE, ▲▼ 5 cm, p. 274 Art. KTB 201,50€  
Couleurs et finitions spéciales pag.266-267

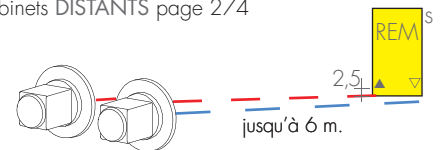

FINITIONS SPECIALES page 267  
Finitions Or, Bronze, Nickel brossé, pour 2 robinettes  
KIT Raccords NICKEL brossé suppl. Art.RN 30,50€

RACCORDS DISTANTS Art. REM 42,10€  
Entraxe raccord à l'arrière du radiateur: ▲▼ 5 cm  
Robinets DISTANTS page 274



Geo-T 58-56  
avec raccords distants

# GEOMETRICA QUADRA - RETTANGOLARE

TARIF AU 01.04.2026 +5%

design Luigi Brembilla

La collection Geometrica comprend aussi les modèles Quadra et Rettangolare. Les modèles

« L » sont dotés de tubes à l'arrière pour en augmenter la puissance calorifique. Sur

demande, la barre porte-serviettes peut être dotée de la saillie à gauche du sèche-serviettes.

## QUADRA Modèle Geo-Q

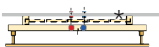

\*Modèle Geo-QL avec tubes à l'arrière



Geo-Q..58-56 / 67-65 / 76-74

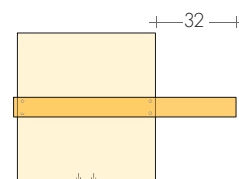

Geo-Q.. 58-87 / 67-102 / 76-116

## RETTANGOLARE Modèle Geo-R

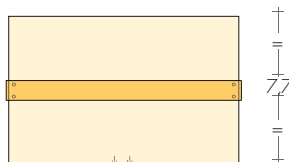

Geo-R 54-92 / 63-102

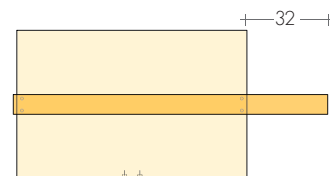

Geo-R 54-123 / 63-138

## RETTANGOLARE VERTICALE Modèle Geo-RV

Modèle Geo-RV



\*Modèle Geo-RVL avec tubes à l'arrière

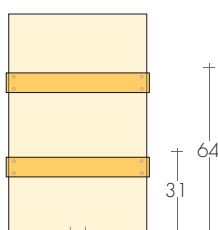

Geo-RV.. 87-56

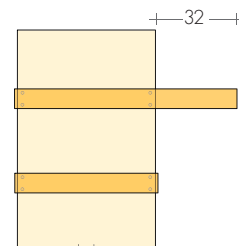

Geo-RV.. 87-87

MODELE	HL cm	Blanc standard sablé SB 9016 €	EN 442			▲ ▽ entraxe cm	Hauteur H cm	Largeur L cm	Poids M Kg	Volume V dm <sup>3</sup>	VERSION MIXTE avec Résistance et manchon	
			Δt 50K watt	Δt 40K watt	Δt 30K watt						Watt	€
Geo-Q	58-56	946,70	411	312	216	5	58	56	11,6	3,7	400	127,40
Geo-QL	58-56	1146,70	525	399	276	5	58	56	15,2	4,8	500	129,60
Geo-Q	58-87	976,10	444	337	234	5	58	87	12,1	3,9	400	127,40
Geo-QL	58-87	1164,20	558	424	294	5	58	87	15,7	5,0	500	129,60
Geo-Q	67-65	1009,00	540	410	284	5	67	65	15,2	4,7	500	129,60
Geo-QL	67-65	1244,20	708	538	372	5	67	65	20,5	6,3	650	131,80
Geo-Q	67-102	1044,30	579	440	305	5	67	102	15,9	4,9	500	129,60
Geo-QL	67-102	1273,70	747	568	393	5	67	102	21,2	6,5	800	136,60
Geo-Q	76-74	1070,20	685	520	360	5	76	74	19,3	5,8	650	131,80
Geo-QL	76-74	1340,60	918	697	483	5	76	74	26,6	8,0	800	136,60
Geo-Q	76-116	1111,40	729	554	383	5	76	116	20,0	6,0	650	131,80
Geo-QL	76-116	1381,90	962	731	506	5	76	116	27,3	8,2	800	136,60
Geo-R	54-92	1039,60	635	482	334	5	54	92	17,7	5,4	650	131,80
Geo-R	54-123	1080,80	668	508	351	5	54	123	24,1	7,4	650	131,80
Geo-R	63-102	1186,00	802	609	422	5	63	102	22,4	6,7	800	136,60
Geo-R	63-138	1227,20	840	638	442	5	63	138	31,3	9,3	800	136,60
Geo-RV	87-56	1064,30	639	486	336	5	87	56	17,5	5,4	650	131,80
Geo-RVL	87-56	1264,30	819	622	431	5	87	56	23,2	7,1	800	136,60
Geo-RV	87-87	1093,70	671	510	353	5	87	87	18,1	5,6	650	131,80
Geo-RVL	87-87	1281,80	851	647	448	5	87	87	23,8	7,3	800	136,60

Sur demande, sans supplément, porte-serviettes avec saillie à gauche

Thermostats p.208-209

### BARRE GEO : COULEURS STANDARD

- blanc sablé SB 9016
- gris quartz SB 7039
- noir sablé SB 9005 - même couleur que le radiateur

En couleur du nuancier Brem différente du radiateur  
Supplément 52,90€



Raccords ø 3/8"  
STANDARD  
(au ras du radiateur)



Raccords ø 1/2"  
SUR DEMANDE  
(avec manchons)

### REALISATIONS STANDARD

Peinture blanc sablé SB9016 consoles blanches  
Tolérances ± 3 mm - Purgeurs ø1/8"  
PRESSION DE SERVICE MAXIMALE 4 BARS

### REALISATIONS SUR DEMANDE

Peinture selon nuancier BREM  
avec consoles en couleur +15/25%  
Version électrique, e.Geo-Q..-R..RV.. p.231

RACCORDEMENT STANDARD  
EG ø 3/8". Sur demande, sans supplément, raccords EG ø1/2"  
avec manchons saillant 2 cm



**ENTRAXE RACCORDEMENTS**

Standard EG ø 3/8", manchons caché

Modèle Geo-Q. Geo-RV..

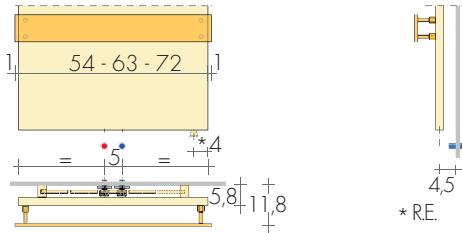

Modèle Geo-R

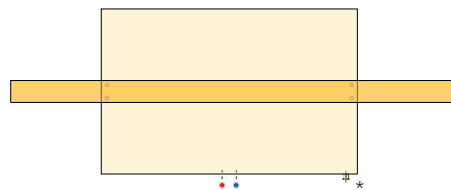
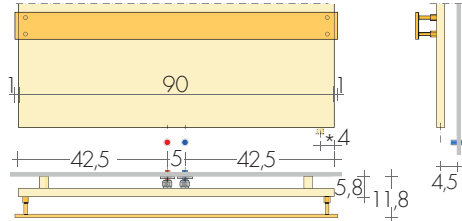

Mod. Geo-R 54-154 (701W) € 1121,90

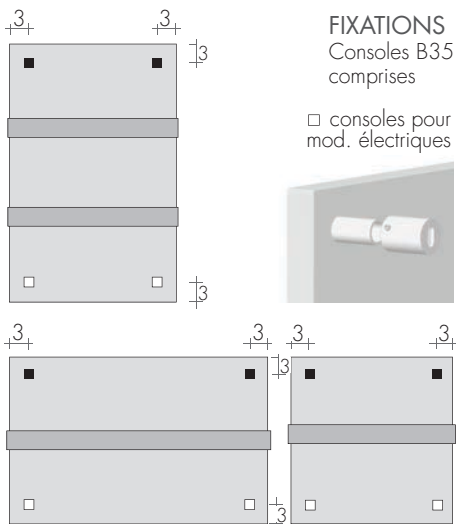

**ROBINETS CONSEILLES**

KIT ROBINETS CHROMÉE avec :

- n°2 Robinets avec cônes
- n°2 Raccords (multicouche ø16 et cuivre ø12, 14)
- n°2 Rondelles cache-trou chromées ø48, trou ø16

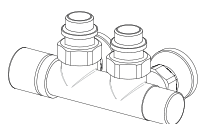

KIT robinet CYL BITUBE THERMOSTATISABLE gauche, ▲▼5 cm, pag. 273 Art. KCB 171,50€  
Couleur nuancier BREM supplément 53,40€

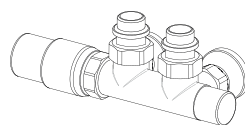

KIT ROBINET BITUBE gauche avec tête THERMOSTATIQUE, ▲▼5 cm, p. 274 Art. KTB 201,50€  
Couleurs et finitions spéciales pag.266-267

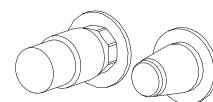
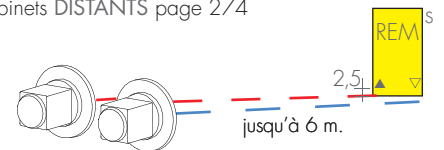

KIT ROBINETS DISTANTS TON avec tête THERMOSTATIQUE, p. 274 Art.KVGT 229,80€



Geo-Q 67-65

avec raccords distants

design Fiorenzo Mussi

Rigoureux et linéaire, Hot mise sur la synthèse monochromatique, en utilisant la lumière com-

me élément dynamique pour mettre en valeur son nom formé par les lettres H et T en relief

et le jeu du porteserviettes qui crée la lettre O. Hot est réalisé avec bords effilés.

## DIMENSIONS

Largeur : 54 cm

Hauteurs : 84,5/104,5/128,5/140,5/180,5 cm

Profondeur : 11 cm

Saillie : 14 cm

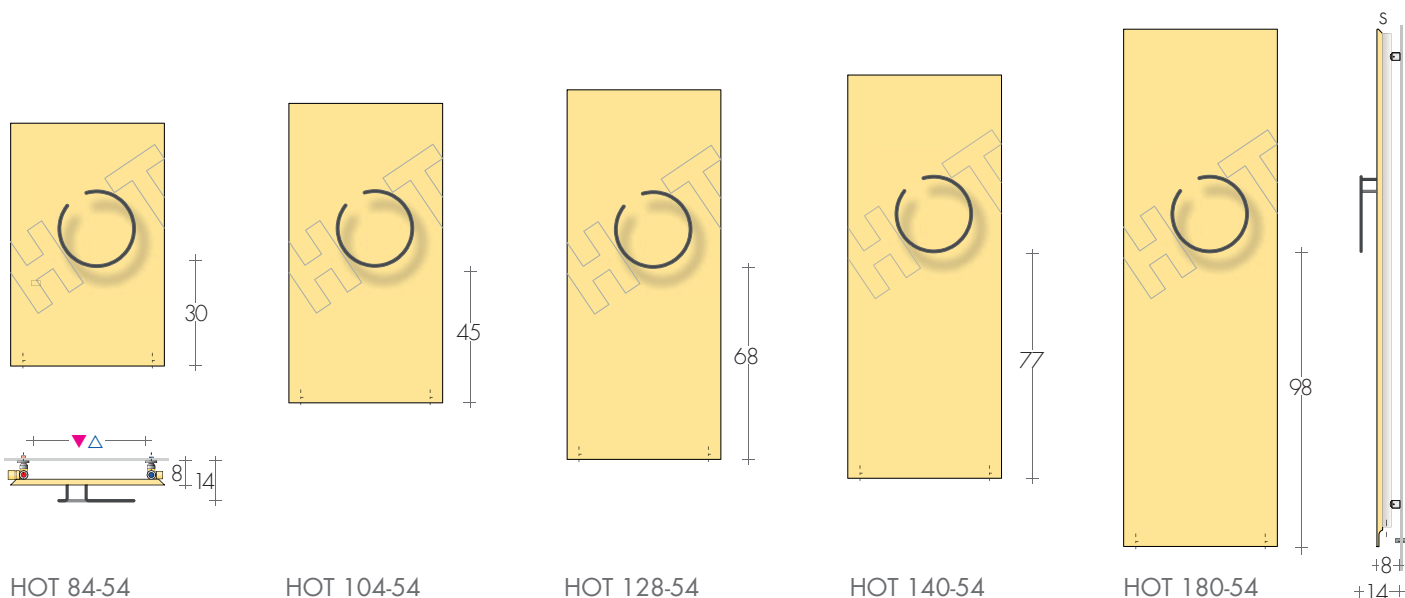

## MODELE'25

	H-L cm	Blanc standard sablé SB 9016 €	$\Delta t$ 50 K watt	EN 442 $\Delta t$ 40 K watt	$\Delta t$ 30 K watt	▲ ▼ entraxe cm	Hauteur H cm	Largeur L cm	Poids M Kg	Volume V dm <sup>3</sup>	VERSION MIXTE avec Résistance et * Watt	€
HOT	84-54	762,70	519	392	273	45	84,5	54	13,2	3,9	500	105,60
HOT	104-54	805,20	656	495	345	45	104,5	54	16,4	4,9	650	107,80
HOT	128-54	858,90	820	619	431	45	128,5	54	20,5	6,2	800	112,60
HOT	140-54	921,90	902	681	474	45	140,5	54	22,4	6,8	900	116,20
HOT	180-54	1155,50	1175	887	618	45	180,5	54	28,9	8,9	1200	124,50

\*Prévoir la vanne mixte p.207  
Thermostats p.208-209

## BARRE HOT : COULEURS STANDARD

- blanc sablé SB 9016
- gris quartz SB 7039
- or métallisé BR 0019
- noir sablé SB 9005
- même couleur que le radiateur

En couleur du nuancier Brem différente du radiateur  
Supplément 52,90€



## REALISATIONS STANDARD

Peinture blanc sablé SB9016 - consoles G30  
Tolérances  $\pm$  3 mm - Purgeurs  $\varnothing$  1/2"

PRESSION DE SERVICE MAXIMALE 6 BARS

## REALISATIONS SUR DEMANDE

Peinture d'après nuancier Brem, consoles en  
couleur +15/25%

Version électrique, sur demande

## RACCORDEMENT STANDARD

EG  $\varnothing$  1/2"

Utiliser robinets commande latérale



### ENTRAXE RACCORDEMENTS

Raccordements standard cachés pour vannes à commande latérale.

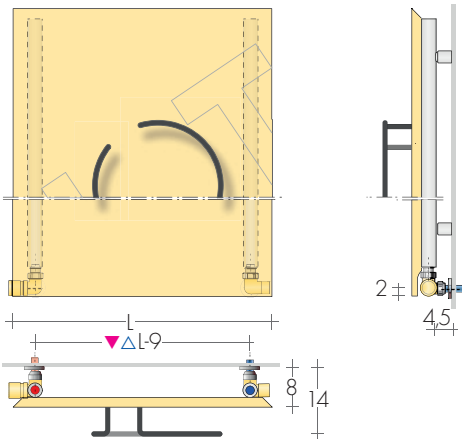

### VERSION MIXTE p.207

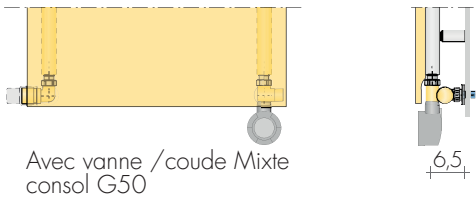

Avec vanne /coude Mixte consol G50

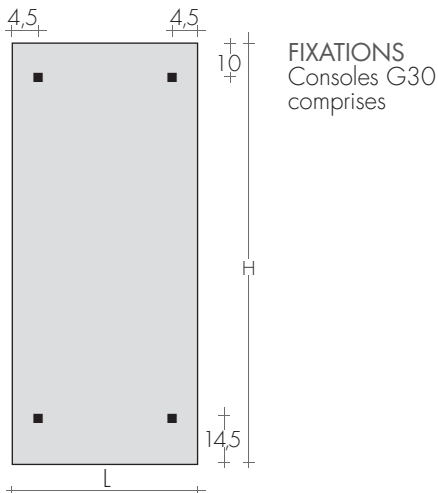

FIXATIONS  
Consoles G30  
comprises



PANNEAUX

### ROBINETS CONSEILLES

KIT ROBINETS CHROMÉE avec :

- n°2 Robinets avec cônes
- n°2 Raccords (multicouche ø16 et cuivre ø12, 14)
- n°2 Rondelles cache-trou chromées ø48, trou ø16

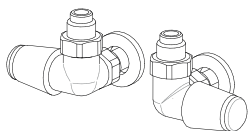

KIT ROBINETS TON commande LATÉRALE nickelés avec le volant chromé Art. KVLN104,80€  
KIT ROBINETS commande LATÉRALE TON chrome page 269 Art. KVL 150,50€

### FINITIONS SPECIALES

page 267  
Finitions Or, Bronze, Nickel brossé, pour 2 robinettes  
KIT Raccords NICKEL brossé suppl. Art.RN 30,50€

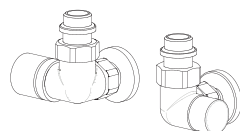

KIT ROBINETS commande LATÉRALE CYL THERMOSTATISABLE, p.273 Art.KCLD 162,50€  
Couleur nuancier BREM supplément 53,40€

### BICOULEUR :

- BIC10 Plaque en couleur Brem au choix et radiateur arrière blanc sablé SB 9016 +10%
- BIC20 Plaque en couleur Brem au choix et radiateur arrière sablé noir SB9005 ou sablé gris SB7039+20%
- BIC35 N° 2 couleurs Brem au choix +35%

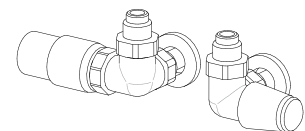

KIT ROBINETS TON commande LATÉRALE nickelés avec tête Thermostatique Art. KTLND 161,10€  
KIT ROBINETS TON commande LATÉRALE avec tête Thermostatique, p.269 Art. KTLD 203,70€

Panneau sèche-serviettes avec la forme exclusive à demi-cercle produite dans la

version LOGGIA DESIGN avec la barre porte-serviettes en tube carré de 15 mm et

design Davide Diliberto dans LOGGIA TIMELESS à la barre en tréfilé plat avec les extrémités modélées.

## DIMENSIONS

Largeur : 54 cm  
Hauteurs : 117/137/167; Panneaux 167/197/217 cm  
Profondeurs : LOGGIA-D 8,1 cm LOGGIA-T 7,3 cm  
Saillie: LOGGIA-D 11,6 cm LOGGIA-T 10,8 cm

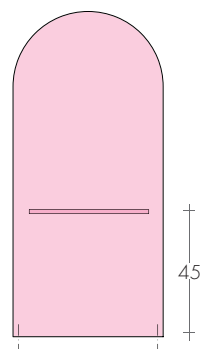

LOGGIA.. 117-54

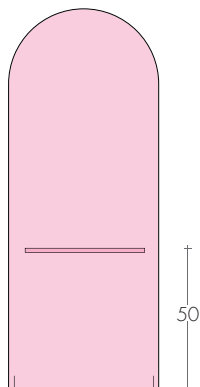

LOGGIA.. 137-54

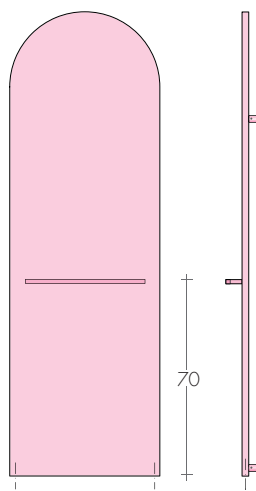

LOGGIA.. 167-54

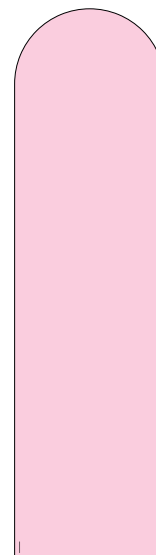

LG..H-167-54  
LG..H-197-54

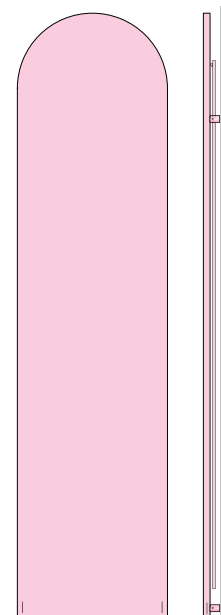

LG..H-217-54

Panneaux avec avec la barre porte-serviettes sur demande.



LOGGIA-D (DESIGN)



LOGGIA-T (TIMELESS)

MODELE	H/L cm	Blanc standard sablé SB 9016 €	EN 442			▲▼ entraxe cm	Hauteur H cm	Largeur L cm	Poids M Kg	Volume V dm³	VERSION MIXTE avec	
			Δt 50 K watt	Δt 40 K watt	Δt 30 K watt						Résistance et* Watt	€
LOGGIA-D	117-54	1112,30	641	485	337	50	117	54	19,0	6,0	650	107,80
LOGGIA-D	137-54	1189,10	758	574	398	50	137	54	22,0	7,0	800	112,60
LOGGIA-D	167-54	1295,40	933	706	490	50	167	54	27,0	8,0	900	116,20
LOGGIA-T	117-54	1132,50	641	485	337	50	117	54	19,0	6,0	650	107,80
LOGGIA-T	137-54	1209,30	758	574	398	50	137	54	22,0	7,0	800	112,60
LOGGIA-T	167-54	1315,60	933	706	490	50	167	54	27,0	8,0	900	116,20
LOGGIA PANNEAUX (barre sur demande)												
LGH	167-54	1234,50	933	706	490	50	167	54	27,0	8,0	900	107,50
LGLH	167-54	1444,90	1233	933	647	50	167	54	36,5	8,7	1200	115,20
LGH	197-54	1340,80	1107	838	581	50	197	54	31,7	9,4	1200	124,50
LGLH	197-54	1619,00	1476	1117	775	50	197	54	43,4	12,9	1500	135,40
LGH	217-54	1401,10	1224	927	643	50	217	54	35,0	10,4	1200	124,50
LGLH	217-54	1740,60	1638	1240	860	50	217	54	48,1	14,3	1500	135,40

Autres hauteurs LGH et LGLH, sur demande.

\*Prévoir la vanne mixte p.207  
Thermostats p.208-209

BARRE LOGGIA : COULEURS STANDARD  
- blanc sablé SB 9016 - gris quartz SB 7039  
- noir sablé SB 9005 - même couleur que le radiateur

BARRE SUPPLEMENTAIRE  
Barre Design Art. MLD 60,90€  
Barre Timeless Art. MLT 81,20€

En couleur du nuancier Brem différente du radiateur  
Supplément 52,90€

## REALISATIONS STANDARD

Peinture blanc sablé SB 9016 - consoles B35  
Tolérances ± 3 mm - Purgeurs ø1/8"  
PRESSION DE SERVICE MAXIMALE 4 BARS

## REALISATIONS SUR DEMANDE

Peinture d'après nuancier BREM  
avec consoles en couleur +15/25%  
Version électrique e.Loggia, page 245

## RACCORDEMENT STANDARD

EG ø 3/8"  
Raccords ø 1/2" sur demande  
Raccordements spéciaux, p. 278

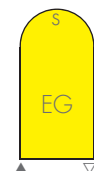

ENTRAXE RACCORDEMENTS

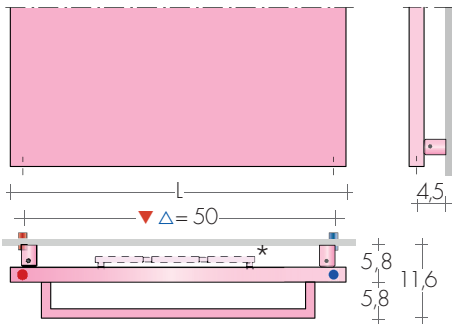

LOGGIA Design

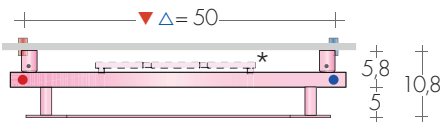

LOGGIA Timeless

\*Modèle ..L avec tubes à l'arrière



Raccords ø 3/8" STANDARD (au ras du radiateur)



Raccords ø 1/2" SUR DEMANDE (avec manchons)

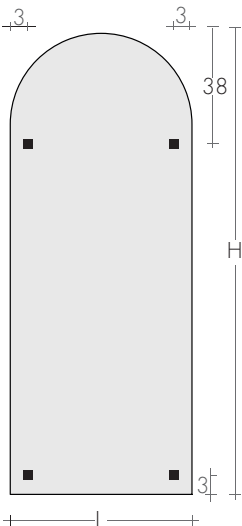

FIXATIONS Consoles comprises



Consoles B35



LOGGIA-D 167-54

ROBINETS CONSEILLES

KIT ROBINETS CHROMÉE avec :

- n°2 Robinets avec cônes
- n°2 Raccords (multicouche ø16 et cuivre ø12, 14)
- n°2 Rondelles cache-trou chromées ø48, trou ø16

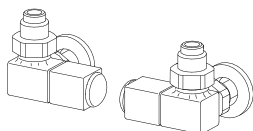

KIT ROBINETS commande LATÉRALE QUADRA page 271 Art. KQL 191,20€ Couleur nuancier BREM supplément 53,40€

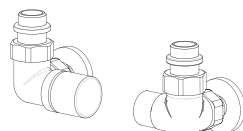

KIT ROBINETS commande LATÉRALE CYL THERMOSTATISABLE, p.273 Art.KCL 162,50€ Couleur nuancier BREM supplément 53,40€

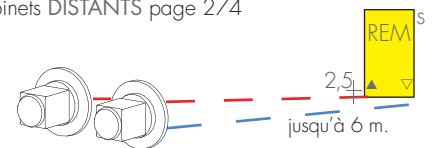

RACCORD DISTANTS Art. REM 42,10€ Entraxe raccord à l'arrière du radiateur: ▲▽ L - 5 cm Robinets DISTANTS page 274

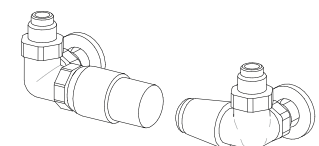

KIT ROBINETS TON commande LATÉRALE, avec tête thermostatique, p. 269 Art. KTL 203,70€

design Luigi Brebilla

Le caractère minimaliste de la plaque avec une épaisseur de 2,3 cm seul et la fonctionnalité

de la barre double, libre sur trois côtés, rehaussent le design du sèche-serviettes.

Sur demande, la barre peut être peinte en une couleur BREM, différente du radiateur.

## DIMENSIONS

Largeurs : 36 / 45 / 54 cm  
Hauteurs : 80 / 130 / 180 cm  
Profondeur : 9,5 cm  
Saillie : 12,8 cm

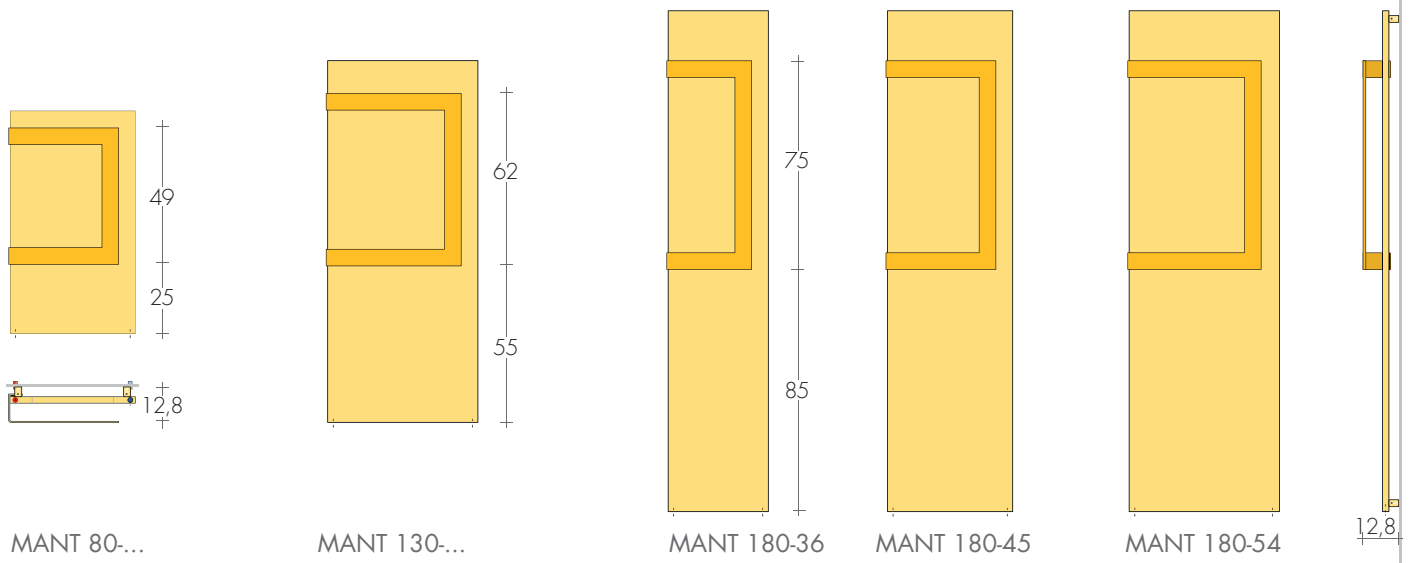

MANT 80-...

MANT 130-...

MANT 180-36

MANT 180-45

MANT 180-54

12,8

MODELE	H/L cm	Blanc standard sablé SB9016 €	Δt 50K watt	EN 442 Δt 40K watt	Δt 30K watt	▲ ▼ entraxe cm	Hauteur H cm	Largeur L cm	Poids M Kg	Volume V dm <sup>3</sup>	VERSION MIXTE avec Résistance et *	
											Watt	€
MANT	80-45	862,70	399	302	210	41	80	45	11,3	3,8	400	103,40
MANT	80-54	940,50	478	362	251	50	80	54	13,5	4,4	500	105,60
MANT	130-45	1032,50	643	487	338	41	130	45	18,2	6,0	650	107,80
MANT	130-54	1121,20	770	583	405	50	130	54	21,8	6,8	800	112,60
MANT	180-36	1100,10	714	540	376	32	180	36	20,3	7,0	650	107,80
MANT	180-45	1202,30	887	671	466	41	180	45	25,1	8,1	900	116,20
MANT	180-54	1301,70	1061	803	558	50	180	54	30,0	9,2	900	116,20
MANT-L	180-45	1450,40	1181	894	621	41	180	45	34,4	8,1	1200	124,50

Sur demande, sans supplément, la barre à droit

\*Prévoir : La vanne mixte ou le T p.207  
Thermostats p.208-209

## BARRE MANT : COULEURS STANDARD

- blanc sablé SB 9016 - gris quartz SB 7039  
- noir sablé SB 9005 - même couleur que le radiateur

En couleur du nuancier Brem différente du radiateur  
Supplément 52,90€

## REALISATIONS STANDARD

Peinture blanc sablé SB 9016 - consoles B35  
Tolérances ± 3 mm - Purgeurs ø1/8"  
PRESSION DE SERVICE MAXIMALE 4 BARS

## REALISATIONS SUR DEMANDE

Peinture d'après nuancier BREM  
avec consoles en couleur +15/25%  
Version électrique e.Mant, p. 246

## RACCORDEMENT STANDARD

EG ø 3/8"  
Sur demande raccords ø 1/2"  
Raccords spéciaux p.279



### ENTRAXE RACCORDEMENTS

Raccords latéraux sur demande 3/8" ou 1/2"  
Supplément Art. AS 91,20€

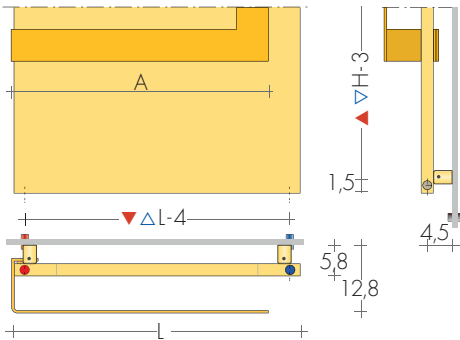

LARGEUR de la BARRE MANT  
L36 A 30,5 - L45 A 39,5 - L54 A 48,5 cm



Raccords ø 3/8"  
STANDARD  
(au ras du radiateur)



Raccords ø 1/2"  
SUR DEMANDE  
(avec manchons)

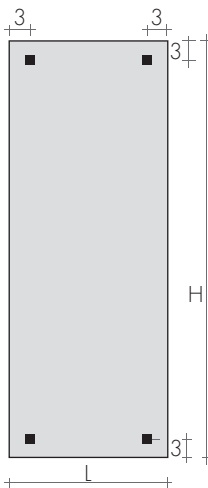

FIXATIONS  
Consoles comprises



Consoles B35



MANT 130-54

### ROBINETS CONSEILLES

KIT ROBINETS CHROMÉE avec :

- n°2 Robinets avec cônes
- n°2 Raccords (multicouche ø16 et cuivre ø12, 14)
- n°2 Rondelles cache-trou chromées ø48, trou ø16

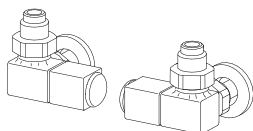

KIT ROBINETS QUADRA commande LATÉRALE  
page 271 Art. KQL 191,20€  
Couleur nuancier BREM supplément 53,40€

FINITIONS SPECIALES page 267  
Finitions Or, Bronze, Nickel brossé, pour 2 robinettes  
KIT Raccords NICKEL brossé suppl. Art. RN 30,50€

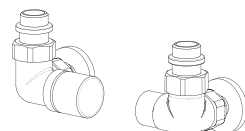

KIT ROBINETS CYL commande LATÉRALE THERMO-  
STATISABLE, p.273 Art. KCL 162,50€  
Couleur nuancier BREM supplément 53,40€

RACCORD DISTANTS Art. REM 42,10€  
Entraxe raccord à l'arrière du radiateur: ▲▽ L - 5 cm  
Robinets DISTANTS page 274

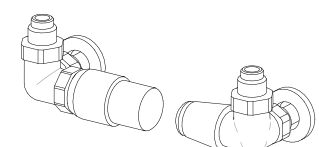
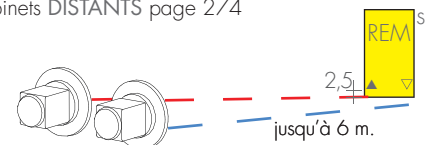

KIT ROBINETS TON commande LATÉRALE, avec  
tête thermostatique, p. 269 Art. KTL 203,70€

Le design minimaliste du panneau, la légèreté de l'acier chromé et le côté pratique des bar-

res chrome à section carrée, sont des protagonistes de PLATT COLOR. Peuvent aussi être

commandés avec finition à la feuille dorée ou d'argent pour le plus riche des effets scéniques.

## DIMENSIONS

Largeurs : 52 / 53 / 59 / 63 / 66 cm  
 Hauteurs : 80 / 84 / 130 / 133 / 140 / 180 cm  
 Profondeur : 11,5 cm  
 Saillie : 14 cm

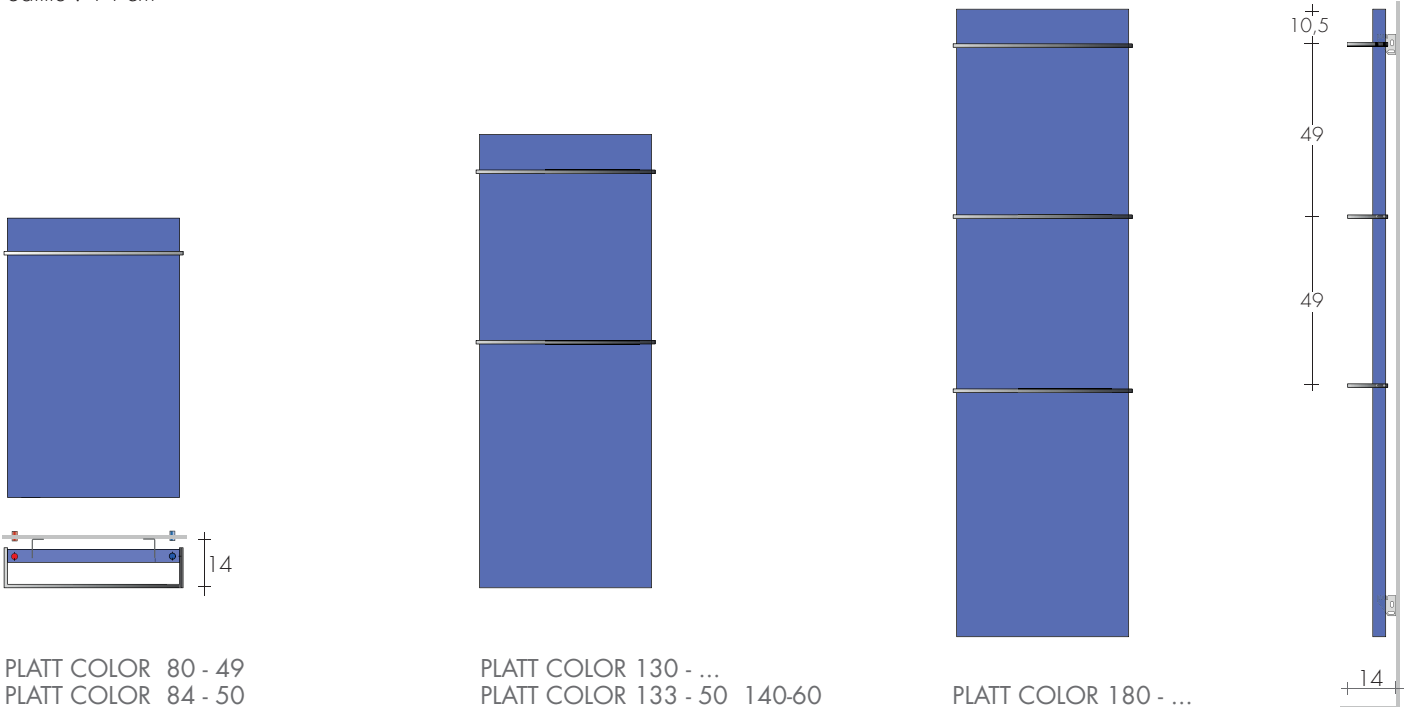

PLATT COLOR 80 - 49  
 PLATT COLOR 84 - 50

PLATT COLOR 130 - ...  
 PLATT COLOR 133 - 50 140-60

PLATT COLOR 180 - ...

MODELE	Hl cm	Blanc standard sablé SB 9016 €	EN 442			▲▼ entraxe cm	Hauteur H cm	Largeur L cm	Poids M Kg	Volume V dm³	VERSION MIXTE avec Résistance et *	
			Δt 50 K watt	Δt 40 K watt	Δt 30 K watt						Watt	€
PLATT COLOR	80-49	786,50	388	290	199	45	80	52	12,1	3,4	-	-
PLATT COLOR	130-49	1030,50	610	456	314	45	130	52	18,6	5,2	-	-
PLATT COLOR	130-63	1189,10	784	586	403	59	130	66	23,8	6,8	-	-
PLATT COLOR	180-49	1262,60	817	611	420	45	180	52	25,4	7,0	-	-
PLATT COLOR	180-56	1358,00	934	699	480	52	180	59	29,1	8,0	-	-
PLATT COLOR	180-63	1453,50	1051	786	540	59	180	66	32,7	9,0	-	-
											R.E. verticale en G	
PLATT COLOR	84-50	853,40	427	319	219	46,8	84	53	12,5	3,8	400	103,40
PLATT COLOR	133-50	1154,10	645	482	331	46,8	133	53	19,9	5,9	650	107,80
PLATT COLOR	140-60	1306,90	810	606	316	56,8	140	63	25,1	7,5	800	112,60

Barre chromée standard pour Platt Color

▶ En stock

\*Prévoir : La vanne mixte ou le T p.207  
 Thermostats p.208-209

## BARRE PLATT COULEUR

Sur demande sans supplément :

- blanc sablé SB 9016 - gris quartz SB 7039
- noir sablé SB 9005 - même couleur que le radiateur

En couleur du nuancier Brem différente du radiateur  
 Supplément 52,90€

PRESSION MAXIMALE DE SERVICE 6 BARS

## REALISATIONS STANDARD

Peinture blanc sablé SB9016 - Consoles EOS  
 Tolérances ± 3mm - Purgeur ø1/8"

## REALISATIONS SUR DEMANDE

Peinture d'après nuancier BREM  
 avec consoles en couleur +15/25%

## RACCORD STANDARD EG ø 1/2"

Raccords sur demande, p. 278  
 Version électrique e.Platt, p. 250



ENTRAXE RACCORDEMENTS

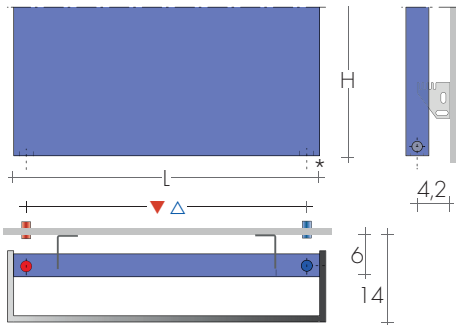

\* R.E. pour versions mixte

Sur demande raccords latéraux ▲▽H - 3,2cm  
Supplément Art. AS 91,20€

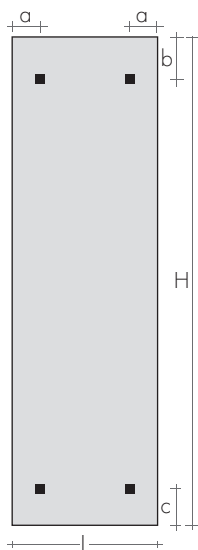

FIXATIONS  
Consoles comprises



Consoles EOS

Platt Color Hcm	a cm	b cm	c cm
80, 130, 180	7	8	11
84, 133, 140	6	6,5	5



PLATT COLOR 130-49

ROBINETS CONSEILLES

KIT ROBINETS CHROMÉE avec :

- n°2 Robinets avec cônes
- n°2 Raccords (multicouche ø16 et cuivre ø12, 14)
- n°2 Rondelles cache-trou chromées ø48, trou ø16

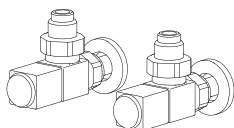

KIT ROBINETS QUADRA EQUERRE  
page 271 Art. KQS 191,20€  
Couleur nuancier BREM supplément 53,40€

FINITIONS SPECIALES page 267  
Finitions Or, Bronze, Nickel brossé, pour 2 robinettes  
KIT Raccords NICKEL brossé suppl. Art.RN 30,50€

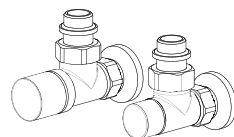

KIT ROBINETS CYL EQUERRE THERMOSTATISABLE,  
page 273 Art.KCS 162,50€  
Couleur nuancier BREM supplément 53,40€

RACCORD DISTANTS Art. REM 42,10€  
Entraxe raccord à l'arrière du radiateur: ▲▽ EG  
Robinets DISTANTS page 274

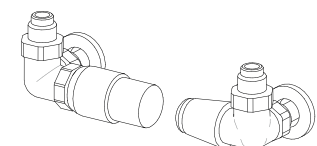
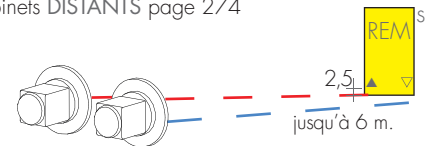

KIT ROBINETS TON commande LATÉRALE, avec  
tête thermostatique, p. 269 Art. KTL 203,70€

Du pur high-tech exalté par la finition inox. Le panneau chauffant, en acier inox brossé, est complété par des barres inox à section carrée ; esthétique minimaliste. Un panneau sèche-serviettes qui est l'image de la fonctionnalité, de l'indispensable et de la beauté.

Barre inox standard pour Platt Inox

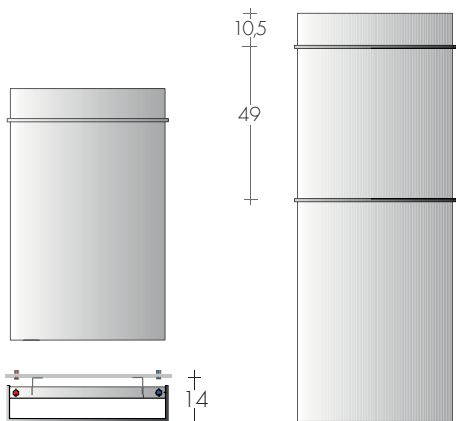

PLATT INOX 80-49  
PLATT INOX 84-50

PLATT INOX 130-...  
133-50 / 140-60

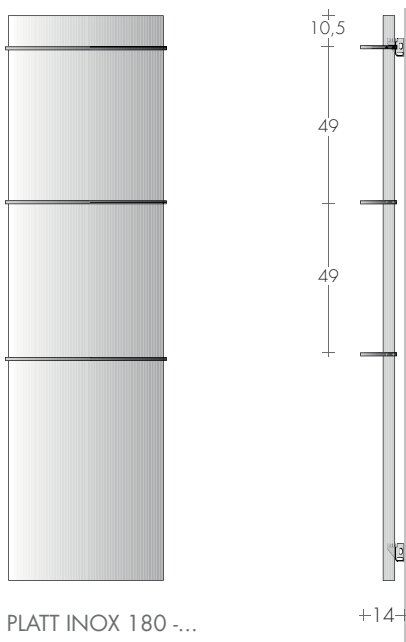

PLATT INOX 180-...



PLATT INOX 180-49

PANNEAUX

## DONNÉES TECHNIQUES pag 140



### ROBINET FINITIONS NICKEL BROSSÉ

Robinet TON et QUADRA, et rondelles avec finitions nickel brossé pag 267

## MODELE

	HL cm	INOX brossé €	Δt 50 K watt	EN 442 Δt 40K watt	Δt 30 K watt	▲▼ entraxe cm	VERSION MIXTE avec Résistance et * W	€
PLATT INOX 80-49	49	1163,90	388	290	199	45	-	-
PLATT INOX 130-49	49	1525,10	610	456	314	45	-	-
PLATT INOX 130-63	63	1642,40	784	586	403	59	-	-
PLATT INOX 180-49	49	1868,80	817	611	420	45	-	-
PLATT INOX 180-56	56	2010,00	934	699	480	52	-	-
PLATT INOX 180-63	63	2151,00	1051	786	540	59	-	-
PLATT INOX 84-50*	50	1247,40	427	319	219	46,8	400	103,40
PLATT INOX 133-50*	50	1635,90	645	482	331	46,8	650	107,80
PLATT INOX 140-60*	60	1734,70	810	606	316	56,8	800	112,60

\*Prévoir : La vanne mixte ou le T p.207 - Thermostats p.208-209

# PLATT FEUILLE DORÉE/D'ARGENT

TARIF AU 01.04.2026 +5%

Légèreté esthétique, minimalisme des formes, ne passent pas inaperçus. Les sèche-serviettes PLATT sont également produits avec finition à la feuille dorée (FO) ou d'argent (FA) pour le plus riche des effets scéniques.

Barre standard en couleur BR0019 pour la finition feuille dorée, en BR0002 pour la finition feuille argent  
Barre en feuille dorée/argent supplément (pièce) 150,90€

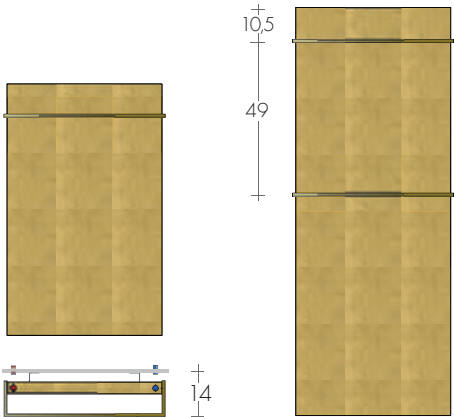

PLATT FO/FA 80-49  
PLATT FO/FA 84-50  
PLATT FO/FA 130-50  
133-50 / 140-60

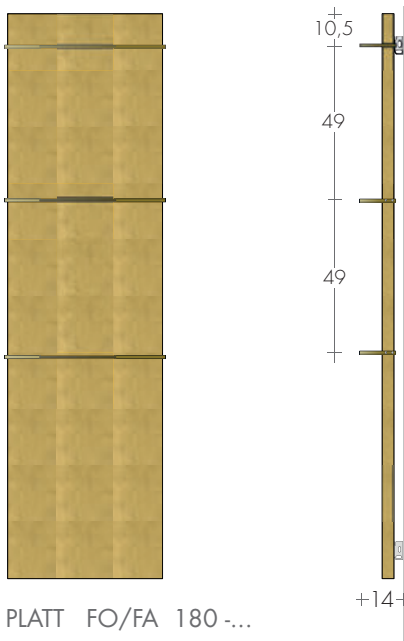

PLATT FO/FA 180-...



PLATT FO 130-63



PLATT FO



PLATT FA

## DONNÉES TECHNIQUES pag 140



## ROBINET FINITION SPECIALES

Robinet TON et QUADRA en finition OR, feuille DOREE et feuille d'ARGENT pag 267

MODEL	HL cm	VERSIONS Feuille dorée / d'argent €	EN 442			▲ ▽ entraxe cm	VERSION MIXTE avec Résistance et *	
			Δt 50K watt	Δt 40K watt	Δt 30K watt		W	€
PLATT FO/FA 80-49	80-49	1545,70	388	290	199	45	-	-
PLATT FO/FA 130-49	130-49	1991,80	610	456	314	45	-	-
PLATT FO/FA 130-63	130-63	2230,10	784	586	403	59	-	-
PLATT FO/FA 180-49	180-49	2527,90	817	611	420	45	-	-
PLATT FO/FA 180-56	180-56	2675,50	934	699	480	52	-	-
PLATT FO/FA 180-63	180-63	2822,70	1051	786	540	59	-	-
PLATT FO/FA 84-50*		1613,00	427	319	219	46,8	400	103,40
PLATT FO/FA 133-50*		2130,70	645	482	331	46,8	650	107,80
PLATT FO/FA 140-60*		2417,80	810	606	316	56,8	800	112,60

\*Prévoir : La vanne mixte ou le T p.207 - Thermostats p.208-209

La simplicité de UNI-PLATT, dans les couleurs du nuancier Brem, les avantages de la barre

supérieure avec crochets pour les peignoirs de bain, peinte dans la couleur du panneau.

*design Francesca Mocchi*  
Sur demande, les barres sont peintes dans une couleur différente du panneau ou chromées.

## DIMENSIONS

Largeurs : 50,5 / 51,5 / 57,5 / 61,5 cm  
Hauteurs : 77 / 80 / 126 / 130 / 140 / 180 cm  
Profondeur : 11 cm  
Saillie : 14 cm

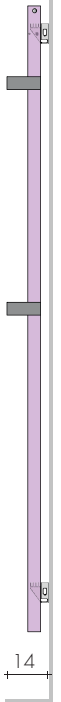
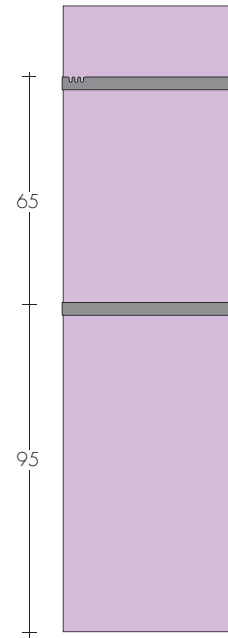
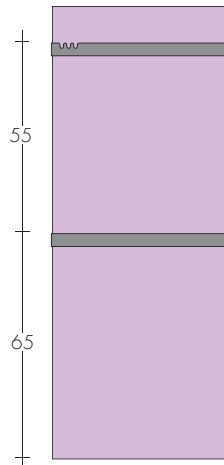
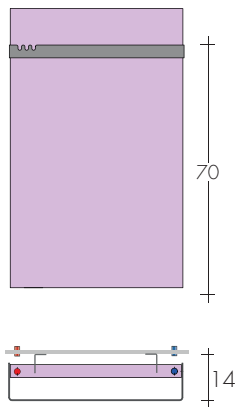

UNI-PLATT 80-49  
UNI-PLATT 77-50

UNI-PLATT 126-50/130-...  
UNI-PLATT 140-60

UNI-PLATT 180-...

## MODELE

MODELE	HL cm	Blanc standard sablé SB 9016 €	EN 442			▲ ▼ entraxe cm	Hauteur H cm	Largeur L cm	Poids M Kg	Volume V dm³	VERSION MIXTE avec Résistance et *	
			Δt 50K watt	Δt 40K watt	Δt 30K watt						Watt	€
UNI-PLATT	80-49	713,90	388	290	199	45	80	50,5	12,1	3,4	-	-
UNI-PLATT	130-49	940,60	610	456	314	45	130	50,5	18,6	5,2	-	-
UNI-PLATT	130-56	1013,60	697	521	358	52	130	57,5	21,3	5,9	-	-
UNI-PLATT	180-49	1137,90	817	611	420	45	180	50,5	25,4	7,0	-	-
UNI-PLATT	180-56	1225,60	934	699	480	52	180	57,5	29,1	8,0	-	-
UNI-PLATT	77-50	745,00	395	295	208	46,8	77	51,5	11,5	3,4	400	103,40
UNI-PLATT	126-50	1021,30	614	459	323	46,8	126	51,5	18,9	5,6	650	107,80
UNI-PLATT	140-60	1176,70	810	606	416	56,8	140	61,5	25,1	6,7	800	112,60

► En stock

\*Prévoir : La vanne mixte ou le T p.207  
Thermostats p.208-209



Barre UNI standard: - couleur blanche SB9016  
- couleur gris SB7039 - couleur noir sablé SB9005  
- même couleur commandée avec le radiateur



Barre UNI additional blanc (pièce) 74,40€  
Barre UNI en couleur du nuancier Brem différente  
du panneau (pièce) Supplément 52,90€



Barre chromée, (pièce) Supplément 88,30€  
Barre chromée additional (pièce) 162,70€

## REALISATIONS STANDARD

Peinture blanc sablé SB9016-Purgeur ø 1/8"  
PRESSION MAXIMALE DE SERVICE 6 BARS

## REALISATIONS SUR DEMANDE

Peinture d'après nuancier Brem avec  
consoles en couleur +15/25%

## RACCORDEMENT STANDARD

EG ø 1/2"  
Version électrique e.Uni-Platt p. 260



ENTRAXE RACCORDEMENTS

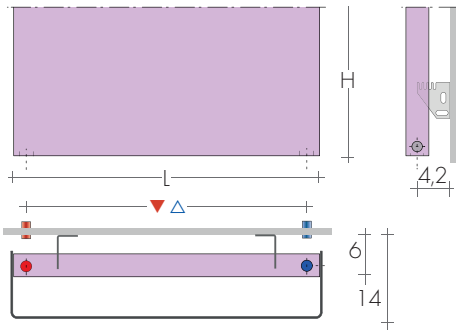

Sur demande raccords latéraux ▲▽H - 3,2cm  
Supplément Art. AS 91,20€

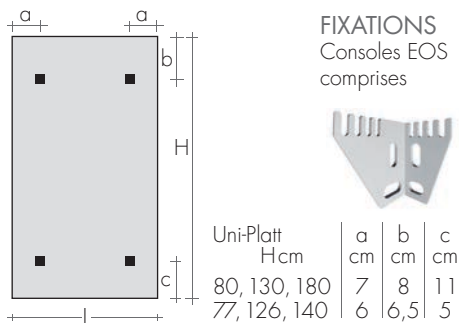

FIXATIONS  
Consoles EOS  
comprises



UNI-PLATT 130-49

PANNEAUX

ROBINETS CONSEILLES

KIT ROBINETS CHROMÉE avec :

- n°2 Robinets avec cônes
- n°2 Raccords (multicouche ø16 et cuivre ø12, 14)
- n°2 Rondelles cache-trou chromées ø48, trou ø16

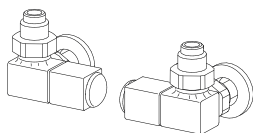

KIT ROBINETS QUADRA commande LATÉRALE  
page 271 Art. KQL 191,20€  
Couleur nuancier BREM supplément 53,40€

FINITIONS SPECIALES page 267  
Finitions Or, Bronze, Nickel brossé, pour 2 robinettes  
KIT Raccords NICKEL brossé suppl. Art. RN 30,50€

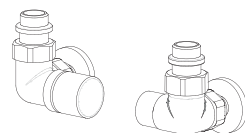

KIT ROBINETS CYL commande LATÉRALE THERMO-  
STATISABLE, p.273 Art. KCL 162,50€  
Couleur nuancier BREM supplément 53,40€

RACCORD DISTANTS Art. REM 42,10€  
Entraxe raccord à l'arrière du radiateur: ▲▽ EG  
Robinets DISTANTS page 274

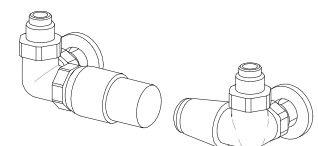
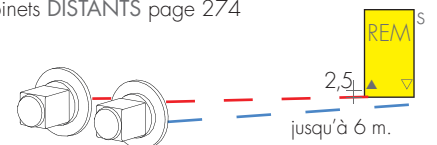

KIT ROBINETS TON commande LATÉRALE, avec  
tête thermostatique, p. 269 Art. KTL 203,70€

design Davide Diliberto

VELETTA pour Brem a été conçu dans le but de dissimuler les poignoirs et les serviettes de bain, et ce sans portes ni parties

mobiles.  
La plaque est divisée en deux par un plivif, reproduisant une aile qui s'éloigne du mur :

une solution simple et fonctionnelle qui comprend deux patères magnétiques à l'arrière pour pendre des poignoirs de bain.

## DIMENSIONS

Largeurs : 42 / 50 cm  
Hauteurs : 135 / 175 cm  
Profondeurs : 15 / 19 / 21 cm  
Saillie : 18,5 / 22,5 cm

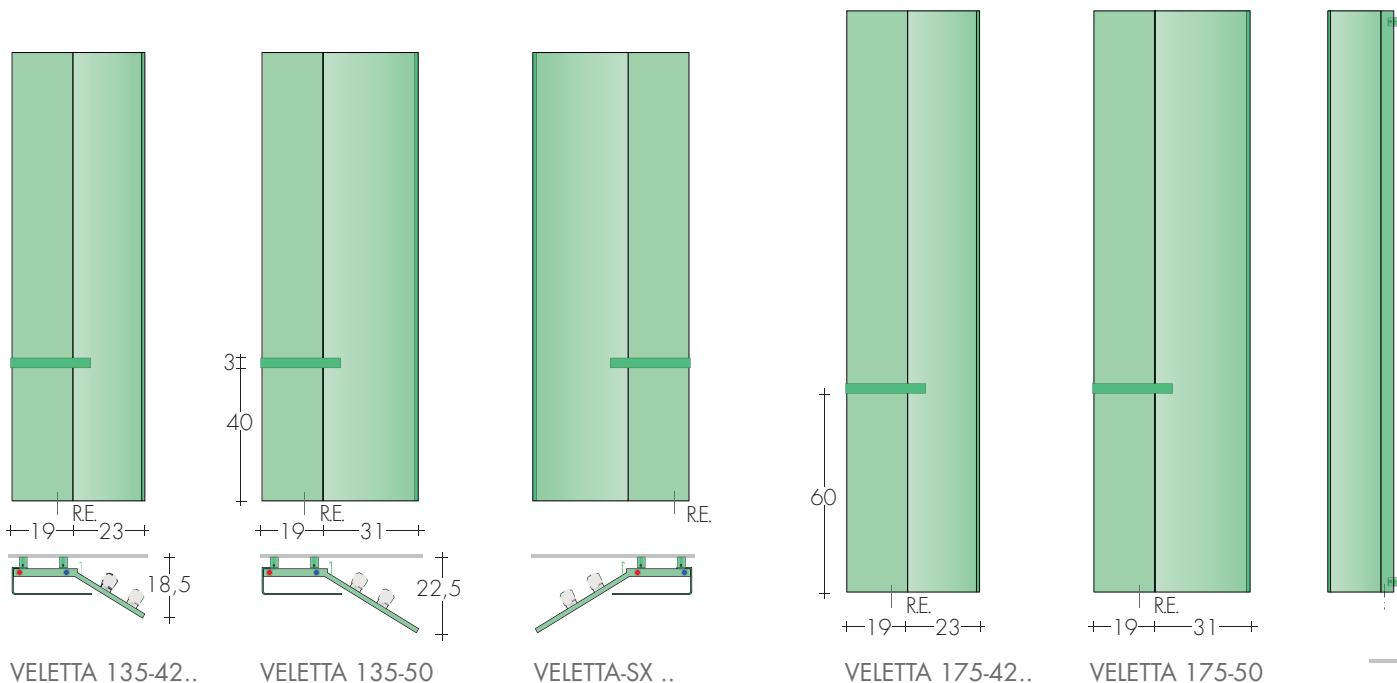

MODELE	HL cm	Blanc standard sablé SB9016 €	EN 442			▲ ▽ entraxe cm	Hauteur H cm	Largeur L cm	Poids M Kg	Volume V dm <sup>3</sup>	VERSION MIXTE avec Résistance et manchon	
			Δt 50 K watt	Δt 40 K watt	Δt 30 K watt						Watt	€
VELETTA	135-42	1145,80	669	506	352	15	135	42	19,7	5,8	650	131,80
VELETTA	135-50	1234,40	800	606	421	15	135	50	23,2	6,6	800	136,60
VELETTA	175-42	1212,80	865	655	455	15	175	42	25,2	7,5	900	140,20
VELETTA	175-50	1307,30	1033	782	543	15	175	50	29,7	8,5	900	140,20
VELETTA-L	175-50	1571,60	1191	902	627	15	175	50	35,7	10,3	1200	148,50

Version SX, sur demande sans supplément

Thermostats p.228-229

## BARRE VEL : COULEURS STANDARD

- blanc sablé SB 9016 - gris quartz SB 7039  
- noir sablé SB 9005 - même couleur que le radiateur

En couleur du nuancier Brem différente du radiateur  
Supplément 52,90€

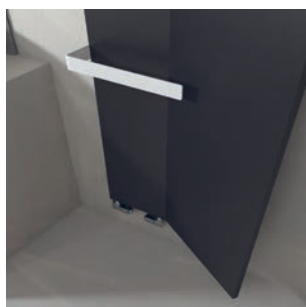

PATERES magnetiques  
EXCLUES page 277

Art. ARC / POC / HKC  
pièce 95,50€



## REALISATIONS STANDARD

Peinture blanc sablé SB9016, consoles B35  
Tolérances ± 3 mm - Purgeurs ø1/8"  
PRESSION DE SERVICE MAXIMALE 4 BARS

## REALISATIONS SUR DEMANDE

Peinture d'après nuancier BREM  
avec consoles en couleur  
Version électrique, e.Veletta

+15/25%  
page 261

## RACCORDEMENT STANDARD

EG ø 3/8"  
Raccords ø 1/2" sur demande  
Raccordements spéciaux, p. 278

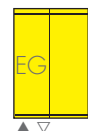

ENTRAXE RACCORDEMENTS

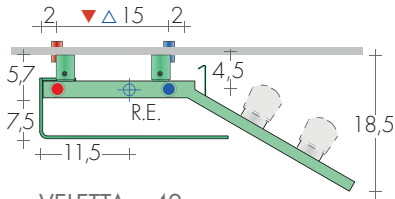

VELETTA ..-42

Patères sur demande

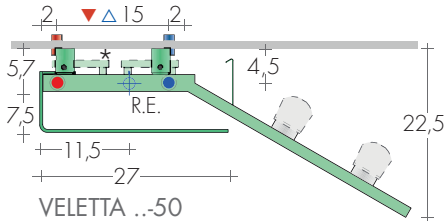

VELETTA ..-50

\*Modèle ..L avec tubes à l'arrière  
Versions MIXTES avec manchon R.E., utiliser des vannes d'équerre.



Raccords  $\varnothing$  3/8" STANDARD  
(au ras du radiateur)



Raccords  $\varnothing$  1/2" SUR DEMANDE  
(avec manchons)

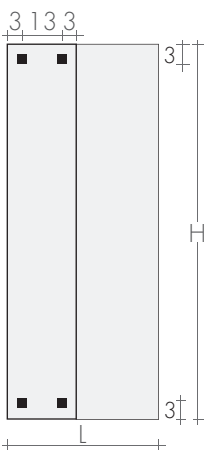

FIXATIONS  
Consoles comprises



Consoles B35



VELETTA 175-50

PANNEAUX

ROBINETS CONSEILLES

KIT ROBINETS CHROMÉE avec :

- n°2 Robinets avec cônes
- n°2 Raccords (multicouche  $\varnothing$ 16 et cuivre  $\varnothing$ 12, 14)
- n°2 Rondelles cache-trou chromées  $\varnothing$ 48, trou  $\varnothing$ 16

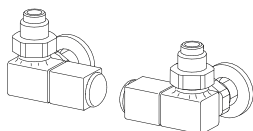

KIT ROBINETS QUADRA commande LATÉRALE  
page 271 Art. KQL 191,20€  
Couleur nuancier BREM supplément 53,40€

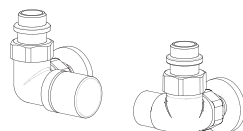

KIT ROBINETS CYL commande LATÉRALE THERMO-  
STATISABLE, p.273 Art.KCL 162,50€  
Couleur nuancier BREM supplément 53,40€

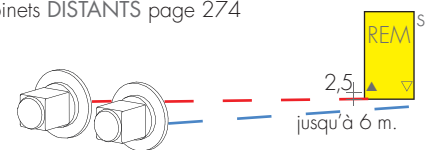

RACCORD DISTANTS Art. REM 42,10€  
Entraxe raccord à l'arrière du radiateur:  $\blacktriangle$  15 cm  
Robinets DISTANTS page 274

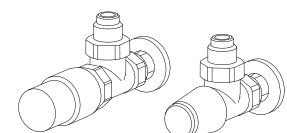

KIT ROBINETS TON EQUERRES avec tête  
THERMOSTATIQUE, p.269 Art. KTS 190,30€



# SOMMAIRE TubesDESIGN

RADIATEURS AVEC TUBES

## COLLECTION RADIATEURS

	page
CHEM	150
FORM	152
GRATA	156
RING	160
WIND	164



## COLLECTION SECHE-SERVIETTES

	page
CANNUCCIA	168
CHEM-M	170
CHEM-S	172
FRAC	174
KUAD	176
MAHN	178
MAHN-AIR	180
PLANK	182
PLANK-AIR	184
PLUS 12	186
PLUS 18	188
PLUS-AIR	190
RAW	192
SHAR	196
SHAR-AIR	198
START	200
DIVIS	202



design Davide Diliberto

Chem est un radiateur composé d'éléments tubulaires ronds de 9 cm de diamètre, avec la section finale courbant vers le mur.

Il est produit en différentes hauteurs avec un tube radiant à l'arrière et il peut être constitué d'une seule unité ou bien d'unités

modulaire jusqu'à 7 éléments ; il peut être complété par des éléments sans courbe d'une hauteur de 96 cm.

## DIMENSIONS

Largeurs: da 9 a 93cm  
Hauteurs: 96,5 /196 /216 /236 /256 cm  
Profondeur: 18 cm  
Saillie: 18 cm

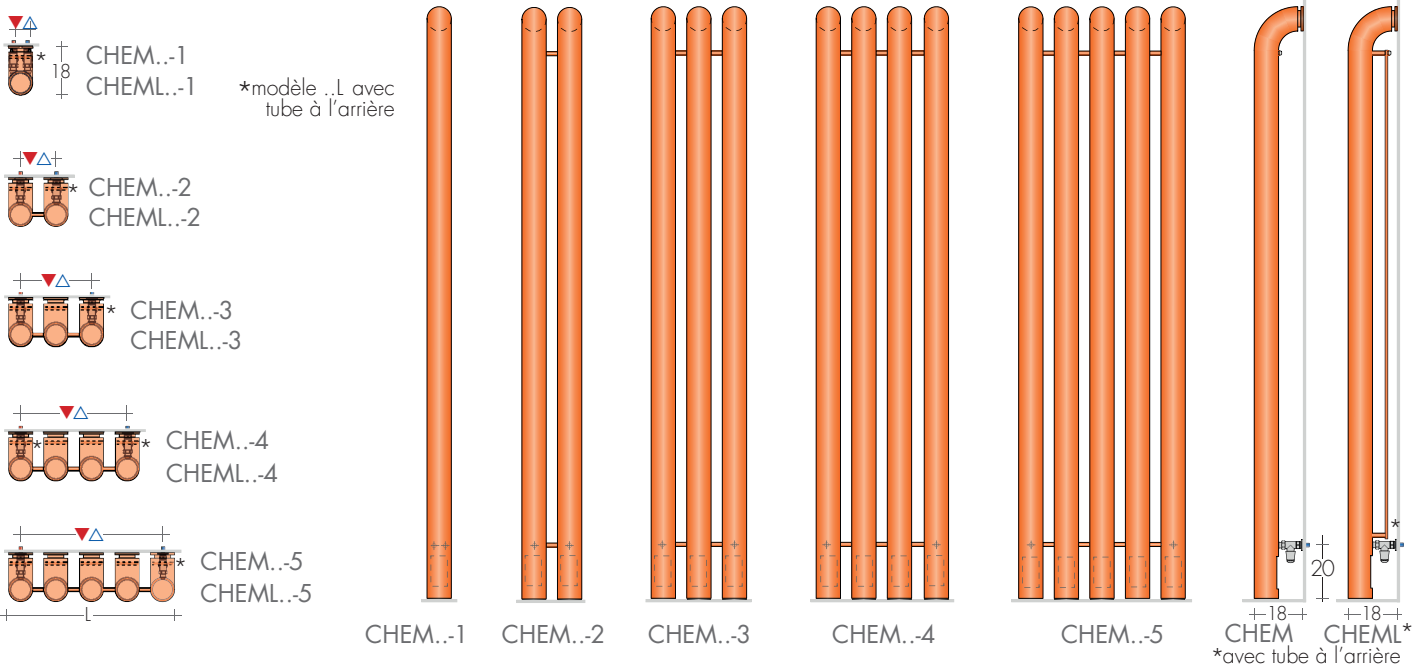

MODELE	H cm	n°el. L cm ▲▽ cm	1el	2 el	3 el	4 el	5 el	6 el	7 el
			9 5	23 14	37 28	51 42	65 56	79 70	93 84
CHEM 196 €			682,10 326w	917,30 655w	1152,50 984w	1405,40 1313w	1658,20 1642w		
CHEML 196 €			787,90 493w	1129,00 989w	1470,00 1485w	1828,70 1981w	2187,40 2477w		
CHEM 216 €			717,40 367w	970,30 737w	1223,00 1107w	1493,50 1477w	1764,00 1847w		
CHEML 216 €			827,90 555w	1191,30 1113w	1554,70 1671w	1935,70 2229w	2316,70 2787w		
CHEM 236 €			752,60 408w	1023,10 819w	1293,60 1230w	1581,80 1641w	1869,80 2052w		
CHEML 236 €			867,90 617w	1253,60 1237w	1639,30 1857w	2042,80 2477w	2446,10 3097w		
CHEM 256 €			787,90 449w	1076,10 901w	1364,20 1353w	1669,90 1805w	1975,70 2257w		
CHEML 256 €			907,90 679w	1316,00 1361w	1724,00 2043w	2149,70 2725w	2575,40 3407w		
CHEM 96 €			341,00 138w	458,60 279w	576,20 420w	699,80 561w	823,20 702w	946,70 843w	1070,20 984w
CHEML 96 €			415,20 217w	624,50 437w	833,80 657w	1043,20 877w	1252,50 1097w	1461,80 1317w	1671,20 1537w

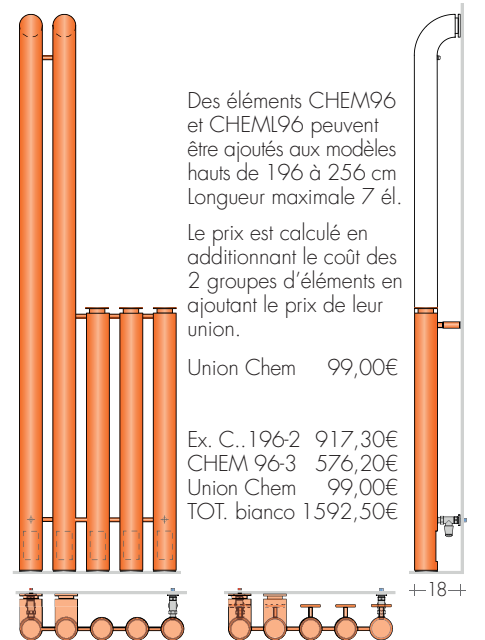

Des éléments CHEM96 et CHEML96 peuvent être ajoutés aux modèles hauts de 196 à 256 cm Longueur maximale 7 él.

Le prix est calculé en additionnant le coût des 2 groupes d'éléments en ajoutant le prix de leur union.

Union Chem 99,00€

Ex. C..196-2 917,30€  
CHEM 96-3 576,20€  
Union Chem 99,00€  
TOT. bianco 1592,50€

Hauteurs sur demande

Tolérances ± 3 mm  
Purgeurs ø1/8"

## REALISATIONS STANDARD

Peinture blanc sablé SB9016, consoles blanches  
Pression de service maximale : CHEM 8 BAR  
CHEM avec tube à l'arrière CHEML 4 BAR

## REALISATIONS SUR DEMANDE

Peinture selon nuancier BREM  
avec consoles en couleur +15/25%  
Version électrique, e.Chem p.214

## RACCORDEMENT STANDARD

EG ø 1/2", a l'arrière, avec robinets droites. Raccordements latéraux avec vannes d'équerre sur demande.



**ENTRAXE RACCORDEMENTS**

CHEM ..1el. CHEM.. - de 2 à 4 éléments

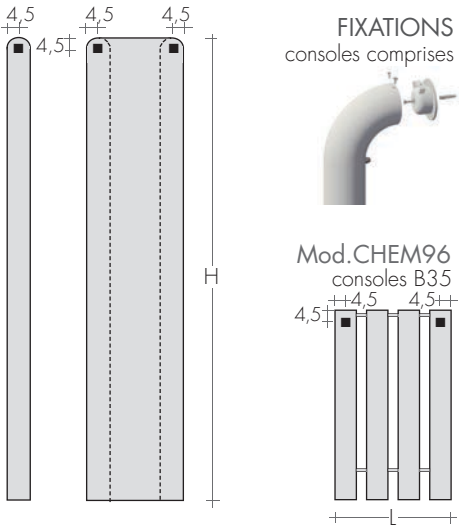
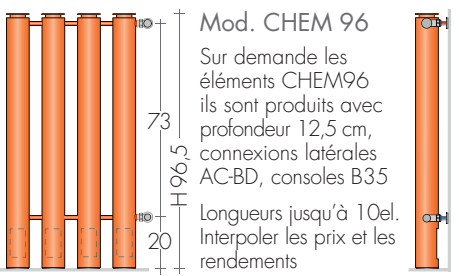
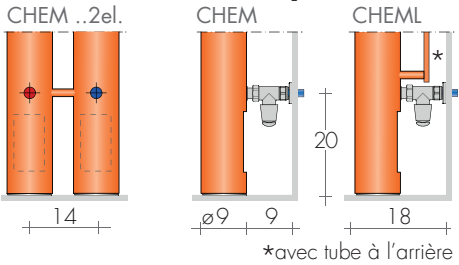
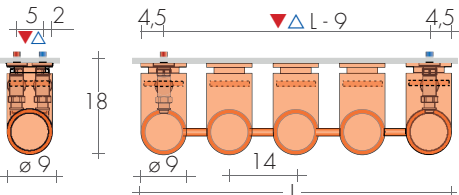

CHEM 216-3

**ROBINETS CONSEILLES**

- KIT ROBINETS CHROMÉE avec :
- n°2 Robinets avec cônes
  - n°2 Raccords (multicouche ø 16 et cuivre ø 12, 14)
  - n°2 Rondelles cache-trou chromées ø 48, trou ø 16

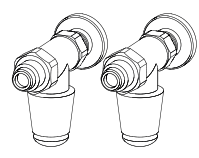

KIT ROBINETS DROITS TON page 269 Art. KVD 149,30€  
KIT ROBINETS MINI DROIT chrome pag.270 Art. KMD 136,90€

FINITIONS SPECIALES page 267  
Finitions Or, Bronze, Nickel brossé, pour 2 robinettes  
KIT Raccords NICKEL brossé suppl. Art. RN 30,50€

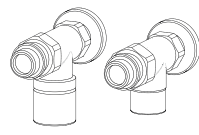

KIT ROBINETS DROITS CYL THERMOSTATISABLE page 273 Art. KCD 158,80€  
Couleur nuancier BREM supplément 53,40€

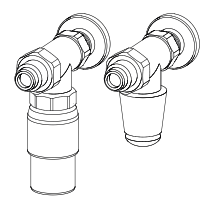

KIT ROBINETS TON DROITS , avec TÊTE THERMOSTATIQUE, p. 269 Art. KTD 202,40€

design Luigi Brebilla

Le design du radiateur FORM prête une grande attention non seulement à la forme des

collecteurs et aux dimensions extrêmement réduites des tubes chauffants, mais aussi

à la haute technologie appliquée à sa construction qui offre des finitions impeccables.

## MODELE F...H

à tubes chauffants verticaux

H : de 60 à 300 cm (tous les 20 cm)

L : de 20 à 116 cm (tous les 6 cm)

Renforts métalliques à l'arrière pour des hauteurs de plus de 80 cm.

F2H

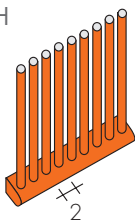

1 tube tous les 2 cm

F3H

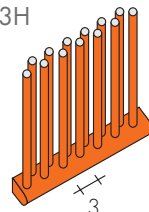

2 tubes tous les 3 cm

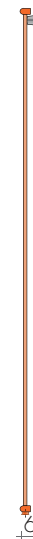
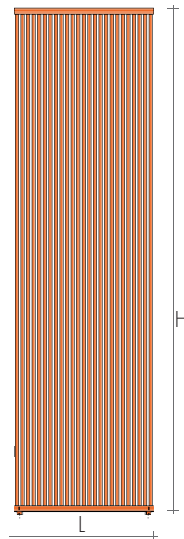

## MODELE F...V

à tubes chauffants horizontaux

H : de 20 à 116 cm (tous les 6 cm)

L : de 60 à 300 cm (tous les 20 cm)

Renforts métalliques à l'arrière pour des hauteurs de plus de 80 cm.

F2V

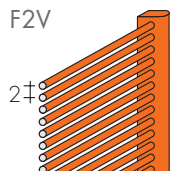

1 tube tous les 2 cm

F3V

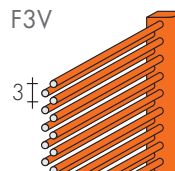

2 tubes tous les 3 cm

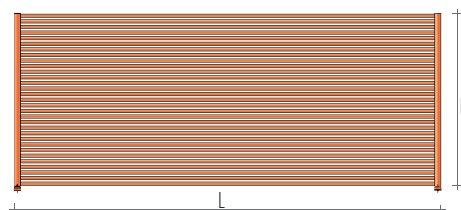

FORM F2V 62-280

### REALISATIONS STANDARD

Peinture blanc sablé SB9016, consoles M4

Purgeur  $\varnothing$  1/8" - Tolérances  $\pm$  3mm

PRESSION DE SERVICE MAXIMALE, 8 BARS

### REALISATIONS SUR DEMANDE

Peinture d'après nuancier Brem avec

consoles chrome M4

Dimensions sur mesure, sur devis

+15/25%

### RACCORDEMENTS STANDARD

EG  $\varnothing$  1/2", sur demande 3/8"

Raccords AC ou BD, sur demande

Raccords spéciaux, p. 278



## ENTRAXE RACCORDEMENTS

Raccords standard EG verticaux,  
sur demande raccords latéraux sans suppl.

### MODELE FH

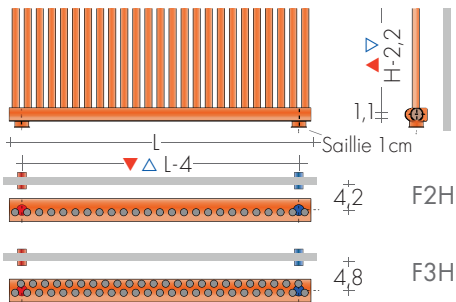

### MODELE FV

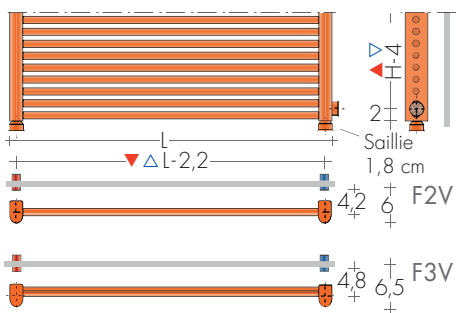

**FIXATIONS**  
Consoles comprises

Art. M4.. pour mod. F2  
Art. M4G.. pour mod. F3

Mod.	a cm	b cm	c cm
FH	4	3,5	3,5
FV	3,5	4	4

□ de H ou L 210 cm

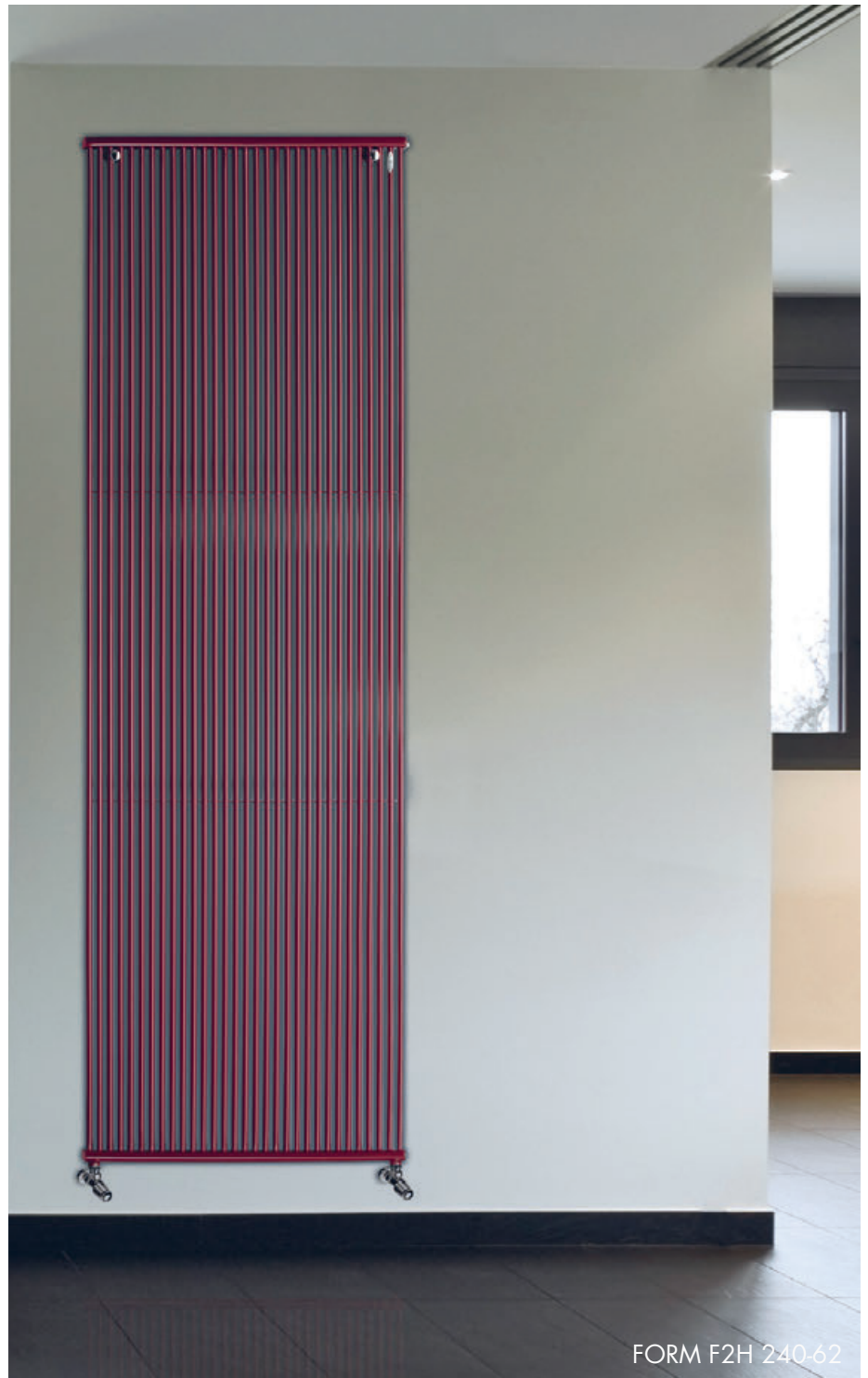

FORM F2H 240-62

## ROBINETS CONSEILLES

KIT ROBINETS CHROMÉE avec :

- n°2 Robinets avec cônes
- n°2 Raccords (multicouche ø 16 et cuivre ø 12, 14)
- n°2 Rondelles cache-trou chromées ø 48, trou ø 16

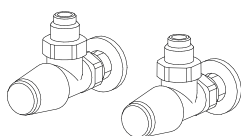

KIT ROBINETS EQUERRES TON  
page 269

Art. KVS 137,10€

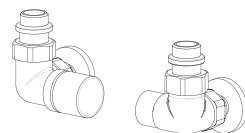

KIT ROBINETS commande LATERALE CYL THER-  
MOSTATISABLE, p.273 Art.KCL 162,50€  
Couleur nuancier BREM supplément 53,40€



RACCORDS DISTANTS Art. REM 42,10€  
Entraxe raccord à l'arrière du radiateur: ▲▼ EG  
Robinets DISTANTS page 274

KIT ROBINETS TON commande LATERALE, avec  
tête thermostatique, p. 269 Art. KTL 203,70€

# FORM F2H

TARIF AU 01.04.2026 + 5%

MOD.	L cm	EN 442 Watt $\Delta t$ 50K ( $\Delta t$ 40K = $W \times 0,755$ ) - ( $\Delta t$ 30K = $W \times 0,526$ )												
		20	26	32	38	44	50	56	62	68	74	80	86	92
H cm (n° t)	(10t)	(13t)	(16t)	(19t)	(22t)	(25t)	(28t)	(31t)	(34t)	(37t)	(40t)	(43t)	(46t)	(49t)
▲▽ cm	16	22	28	34	40	46	52	58	64	70	76	82	88	94
F2H 60 €	286,40 158w	324,70 206w	354,70 254w	383,00 302w	412,30 349w	447,30 397w	501,80 445w	559,90 492w	589,60 540w	613,30 588w	656,00 635w	695,70 683w	743,50 730w	788,00 778w
F2H 80 €	305,00 213w	342,40 276w	374,60 340w	406,70 404w	434,90 468w	472,10 532w	526,30 595w	590,60 659w	648,40 723w	707,80 787w	753,60 850w	800,40 914w	837,40 978w	877,10 1042w
F2H 100 €	312,60 266w	354,70 345w	386,60 425w	419,00 505w	449,80 584w	487,80 664w	548,40 744w	610,40 823w	668,30 903w	730,40 983w	793,30 1062w	852,30 1142w	911,80 1222w	973,70 1301w
F2H 120 €	333,50 317w	378,10 412w	411,50 508w	446,20 603w	477,10 698w	518,30 793w	582,30 888w	645,80 983w	711,60 1078w	775,90 1174w	840,10 1269w	905,90 1364w	968,60 1459w	1035,10 1554w
F2H 140 €	358,50 368w	406,70 478w	443,40 588w	477,10 698w	515,30 809w	554,70 919w	623,70 1029w	694,30 1140w	762,20 1250w	833,10 1360w	903,10 1470w	971,20 1581w	1041,30 1691w	1111,60 1801w
F2H 160 €	404,10 417w	455,80 542w	496,50 667w	537,70 792w	576,90 917w	623,70 1042w	701,90 1166w	779,50 1291w	856,50 1416w	932,80 1541w	1012,80 1666w	1092,10 1791w	1168,70 1916w	1247,60 2041w
F2H 180 €	446,20 464w	502,50 603w	547,30 742w	593,20 882w	640,10 1021w	691,50 1160w	776,80 1299w	863,60 1438w	950,20 1578w	1036,70 1717w	1122,10 1856w	1209,40 1995w	1296,20 2134w	1381,20 2274w
F2H 190 €	467,40 486w	527,20 632w	574,30 778w	621,70 923w	668,30 1069w	725,10 1215w	813,00 1361w	905,90 1507w	994,60 1652w	1085,20 1798w	1177,30 1944w	1266,40 2090w	1355,10 2236w	1447,00 2381w
F2H 200 €	487,80 510w	549,70 663w	600,50 816w	650,00 969w	698,40 1122w	757,20 1275w	851,00 1427w	945,40 1580w	1039,50 1733w	1133,90 1886w	1229,50 2039w	1324,30 2192w	1418,40 2345w	1509,60 2498w
F2H 210 €	506,90 532w	573,30 692w	623,70 852w	678,00 1012w	727,80 1171w	788,00 1331w	885,70 1491w	985,70 1650w	1082,60 1810w	1181,20 1970w	1278,50 2130w	1377,60 2289w	1474,90 2449w	1572,90 2609w
F2H 220 €	526,30 554w	597,10 720w	648,40 887w	703,20 1053w	756,60 1219w	818,90 1386w	921,60 1552w	1023,10 1718w	1122,10 1884w	1226,70 2051w	1329,40 2217w	1430,70 2383w	1534,20 2549w	1635,60 2716w
F2H 240 €	567,10 597w	641,20 776w	696,90 955w	754,80 1134w	811,80 1313w	879,80 1493w	988,60 1672w	1095,70 1851w	1204,70 2030w	1314,50 2209w	1425,40 2388w	1534,20 2567w	1644,70 2746w	1754,50 2925w
F2H 260 €	620,10 638w	701,90 830w	763,70 1021w	827,60 1213w	889,50 1404w	963,80 1596w	1080,80 1788w	1199,60 1979w	1319,40 2171w	1469,00 2362w	1561,50 2554w	1681,20 2745w	1800,10 2937w	1919,80 3128w
F2H 280 €	674,70 678w	762,20 881w	831,30 1085w	899,40 1288w	967,30 1492w	1046,60 1695w	1178,40 1898w	1305,60 2102w	1436,30 2305w	1598,50 2509w	1701,40 2712w	1832,10 2915w	1960,40 3119w	2090,30 3322w
F2H 300 €	732,80 716w	830,40 931w	904,40 1146w	977,10 1361w	1051,6 1576w	1138,90 1791w	1280,20 2005w	1421,80 2220w	1564,10 2435w	1738,40 2650w	1849,50 2865w	1992,80 3080w	2133,30 3295w	2275,60 3509w

$\Delta t$  autres que 50 K : consulter les Données techniques de Brem

COMMANDE Indiquer : le modèle, la hauteur et la largeur en cm ; le raccordement et la couleur, s'ils sont différents de la réalisation standard.

Mod. pas collecteur hauteur longueur  
Form 2 cm horizontal cm cm

**F2H 200 - 50**  
Ex.: F2H 200-50, AC  $\varnothing$  3/8", RAL 3003

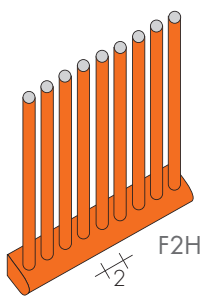

MOD.	L cm	EN 442 Watt $\Delta t$ 50K ( $\Delta t$ 40K = $W \times 0,755$ ) - ( $\Delta t$ 30K = $W \times 0,526$ )									
		32	38	44	50	56	62	68	74	80	
H cm (n° pipes)	(16t)	(19t)	(22t)	(25t)	(28t)	(31t)	(34t)	(37t)	(40t)		
▲▽ cm	28	34	40	46	52	58	64	70	76		
FO 180 €	864,80 742w	909,20 882w	966,20 1021w	1016,70 1160w	1113,30 1299w	1195,60 1438w	1291,40 1578w	1375,80 1717w	1472,10 1856w		
FO 190 €	904,50 778w	950,10 923w	994,40 1069w	1062,30 1215w	1147,20 1361w	1249,00 1507w	1336,20 1652w	1435,10 1798w	1525,10 1944w		
FO 200 €	941,40 816w	977,10 969w	1036,60 1122w	1093,00 1275w	1196,60 1427w	1288,20 1580w	1391,90 1733w	1481,90 1886w	1575,40 2039w		
FO 210 €	964,80 852w	1016,70 1012w	1064,60 1171w	1136,20 1331w	1231,30 1491w	1339,90 1650w	1432,50 1810w	1527,50 1970w	1623,80 2130w		
FO 220 €	988,40 887w	1041,20 1053w	1105,60 1219w	1165,90 1386w	1276,90 1552w	1375,80 1718w	1472,10 1884w	1573,40 2051w	1671,80 2217w		

FORM ONDULATO sur mesure est construit : joindre dessin avec dimensionnements pour devis

Consoles M4F..

9/12cm

# FORM F2V

TARIF AU 01.04.2026 + 5%

EN 442 Watt  $\Delta t$  50K ( $\Delta t$  40K =  $W \times 0,755$ ) - ( $\Delta t$  30K =  $W \times 0,526$ )

MOD. (n° t.)	L cm ▲ ▼	Lengths/Longueurs												
		60	80	100	120	140	160	180	200	220	240	260	280	300
F2V 20 (10t)	€	286,40 156w	305,00 208w	312,60 260w	333,50 312w	358,50 364w	404,10 416w	446,20 468w	487,80 520w	526,30 572w	567,10 624w	620,10 676w	674,70 728w	732,80 780w
F2V 26 (13t)	€	324,70 203w	342,40 270w	354,70 338w	378,10 406w	406,70 473w	455,80 541w	502,50 608w	549,70 676w	597,10 744w	641,20 811w	701,90 879w	762,20 946w	830,40 1014w
F2V 32 (16t)	€	354,70 250w	374,60 334w	386,60 417w	411,50 500w	443,40 584w	496,50 667w	547,30 751w	600,50 834w	648,40 917w	696,90 1001w	763,70 1084w	831,30 1168w	904,40 1251w
F2V 38 (19t)	€	383,00 298w	406,70 397w	419,00 496w	446,20 595w	477,10 694w	537,70 794w	593,20 893w	650,00 992w	703,20 1091w	754,80 1190w	827,60 1290w	899,40 1389w	977,10 1488w
F2V 44 (22t)	€	412,30 344w	434,90 459w	449,80 574w	477,10 689w	515,30 804w	576,90 918w	640,10 1033w	698,40 1148w	756,60 1263w	811,80 1378w	889,50 1492w	967,30 1607w	1051,60 1722w
F2V 50 (25t)	€	447,30 397w	472,10 529w	487,80 661w	518,30 793w	554,70 925w	623,70 1058w	691,50 1190w	757,20 1322w	818,90 1454w	879,80 1586w	963,80 1719w	1046,60 1851w	1138,90 1983w
F2V 56 (28t)	€	489,00 445w	500,80 593w	548,40 741w	582,30 889w	623,70 1037w	701,90 1186w	776,80 1334w	851,00 1482w	921,60 1630w	988,60 1778w	1080,80 1927w	1178,40 2075w	1280,20 2223w
F2V 62 (31t)	€	559,90 494w	590,60 658w	610,40 823w	645,80 988w	694,30 1152w	779,50 1317w	863,60 1481w	945,40 1646w	1023,10 1811,00	1095,70 1975w	1199,60 2140w	1305,60 2304w	1421,80 2469w
F2V 68 (34t)	€	589,60 541w	648,40 722w	668,30 902w	711,60 1082w	762,20 1263w	856,50 1443w	950,20 1624w	1039,50 1804w	1122,10 1984w	1204,70 2165w	1319,40 2345w	1436,30 2526w	1564,10 2706w
F2V 74 (37t)	€	613,30 590w	707,80 786w	730,40 983w	775,90 1180w	833,10 1376w	932,80 1573w	1036,70 1769w	1133,90 1966w	1226,70 2163w	1314,50 2359w	1469,00 2556w	1598,50 2752w	1738,40 2949w
F2V 80 (40t)	€	656,00 638w	753,60 850w	793,30 1063w	840,10 1276w	903,10 1488w	1012,80 1701w	1122,10 1913w	1229,50 2126w	1329,40 2339w	1425,40 2551w	1561,50 2764w	1701,40 2976w	1849,50 3189w
F2V 86 (43t)	€	695,70 686w	800,40 914w	852,30 1143w	905,90 1372w	971,20 1600w	1092,10 1829w	1209,40 2057w	1324,30 2286w	1430,70 2515w	1534,20 2743w	1681,20 2972w	1832,10 3200w	1992,80 3429w
F2V 92 (46t)	€	743,50 733w	837,40 978w	911,80 1222w	968,60 1466w	1041,30 1711w	1168,70 1955w	1296,20 2200w	1418,40 2444w	1534,20 2688w	1644,70 2933w	1800,10 3177w	1960,40 3422w	2133,30 3666w
F2V 98 (49t)	€	788,00 781w	877,10 1042w	973,70 1302w	1035,10 1562w	1111,60 1823w	1247,60 2083w	1381,20 2344w	1509,60 2604w	1635,60 2864w	1754,50 3125w	1919,80 3385w	2090,30 3646w	2275,60 3906w
F2V 104 (52t)	€	824,10 829w	914,30 1105w	1014,20 1381w	1098,30 1657w	1181,20 1933w	1326,10 2210w	1466,60 2486w	1607,30 2762w	1737,10 3038w	1863,80 3314w	2040,90 3591w	2222,80 3867w	2416,20 4143w
F2V 110 (55t)	€	861,10 877w	951,60 1169w	1057,50 1461w	1163,50 1753w	1251,90 2045w	1403,20 2338w	1555,20 2630w	1701,40 2922w	1840,50 3214w	1973,00 3506w	2161,20 3799w	2353,80 4091w	2561,10 4383w
F2V 116 (58t)	€	897,10 925w	990,60 1233w	1113,30 1541w	1230,30 1849w	1319,40 2157w	1481,40 2466w	1641,90 2774w	1797,60 3082w	1944,80 3390w	2084,20 3698w	2284,20 4007w	2486,60 4315w	2703,10 4623w

$\Delta t$  autres que 50 K : consulter les Données techniques de Brem

## REALISATIONS SUR DEMANDE

Rendements calorifiques et coûts selon extension :

- longueurs collecteurs tous les 2 cm
- hauteurs tubes chauffants tous les 10 cm

Réalisations sur mesure ( $\pm 3$  mm)

Dimensions supérieures à 3 m : sur devis  
Mesures pour 1 cm : mesure supérieure +20%

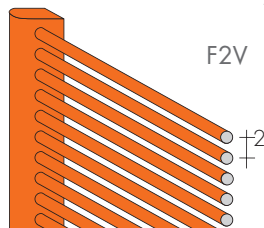

F2V



### VERSION DOUBLE FDH et FDV

On unit deux radiateurs F2H ou F2V  
PRIX F2H ou F2Vx 2 + 134,50€  
RENDEMENTS F2H ou F2Vx1,60

Raccordement standard EG:  
départ sur la partie avant gauche,  
retour sur la partie arrière droite.

FORM FH DIVIS peut être utilisé comme :

- élément de séparation avec pieds et fixations (page 276)
- pied collecteur H standard 15 cm  
Art. PF15 87,90€
- fixation latérale  
Art. F10 83,90€

FORM F3H et F3V sont réalisés au pas de 3 cm avec un tube alterné à l'arrière:

- dimensions comme F2 tous les 6 cm
- RENDEMENT w : F2x1,16 - PRIX € F2x 1,40

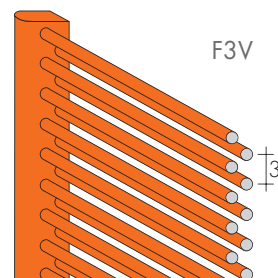

F3V

*design Luigi Brembilla*

GRATA est un radiateur au design recherché à hautes rendements calorifiques on grand

effet décoratif. Sa diversité d'emploi, grâce aux pieds et aux fixations en complément,

le transforme tour à tour en élément de séparation, rambarde ou barrière d'escalier.

## MODELE GRH

à tubes chauffants verticaux

H : de 60 à 300 cm (tous les 20 cm)  
Hauteurs sur demande tous les 5 cm

L : de 20 à 110 cm (tous les 6 cm)  
Largeurs sur demande tous les 3 cm

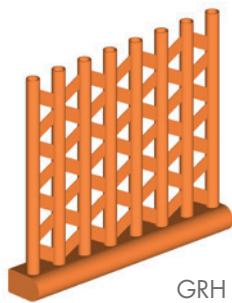

GRH

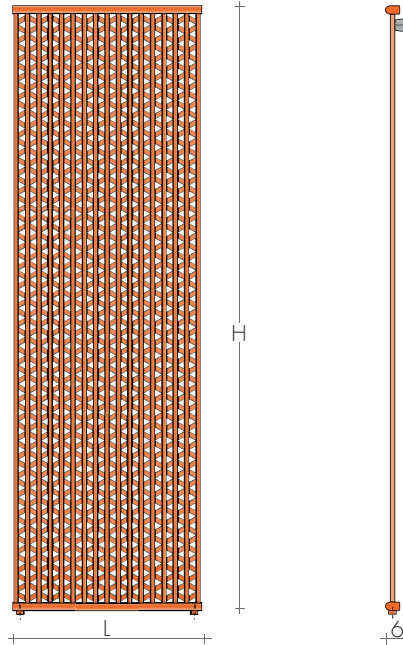

## MODELE GRV

à tubes chauffants horizontaux

H : de 20 à 116 cm (tous les 6 cm)  
Hauteurs sur demande tous les 3 cm

L : de 60 à 300 cm (tous les 20 cm)  
Longueurs sur demande tous les 5 cm

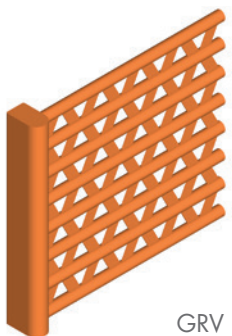

GRV

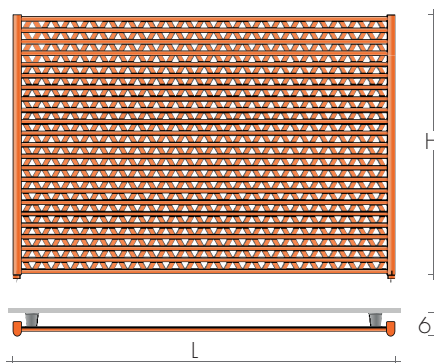

### REALISATIONS STANDARD

Peinture blanc sablé SB9016, consoles M4G  
Purgeur  $\varnothing$  1/8" - Tolérances  $\pm$  3mm  
PRESSION DE SERVICE MAXIMALE, 8 BARS

### REALISATIONS SUR DEMANDE

Peinture d'après nuancier Brem (avec consoles chromées) +15/25%  
Dimensions sur mesure, sur devis

### RACCORDEMENTS STANDARD

EG  $\varnothing$  1/2"  
Raccords AC ou BD, sur demande  
Raccords spéciaux, p. 278

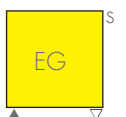

### ENTRAXE RACCORDEMENTS

Raccords standard EG verticaux  
Raccords latéraux, sur demande sans suppl.

#### MODELE GRH

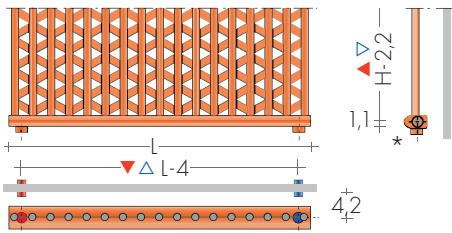

#### MODELE GRV

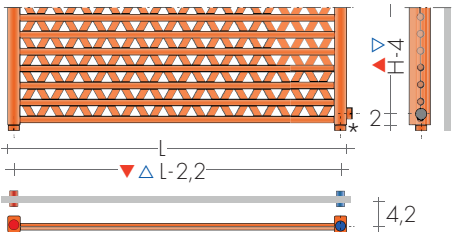

\* Saillie manchons 1 cm

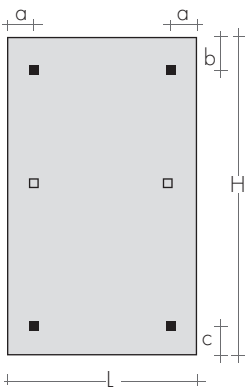

**FIXATIONS**  
Consoles comprises



□ de H ou L 220 cm

Mod.	a cm	b cm	c cm
GRH	5,5	5	5
GRV	5	5,5	5,5



GRATA GRH 200-50

### ROBINETS CONSEILLES

KIT ROBINETS CHROMÉE avec :

- n°2 Robinets avec cônes
- n°2 Raccords (multicouche ø 16 et cuivre ø 12, 14)
- n°2 Rondelles cache-trou chromées ø 48, trou ø 16

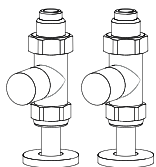

KIT ROBINETS MOD. MINI DROITS  
chrome page 270 Art. KMD 136,90€

### FINITIONS SPECIALES

page 267  
Finitions Or, Bronze, Nickel brossé, pour 2 robinettes  
KIT Raccords NICKEL brossé suppl. Art.RN 30,50€

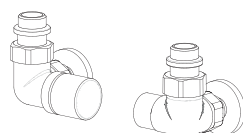

KIT ROBINETS commande LATERALE CYL THER-  
MOSTATISABLE, p.273 Art.KCL 162,50€  
Couleur nuancier BREM supplément 53,40€

### RACCORDS DISTANTS Art. REM 42,10€

Entraxe raccord à l'arrière du radiateur: ▲▽ EG  
Robinets DISTANTS page 274

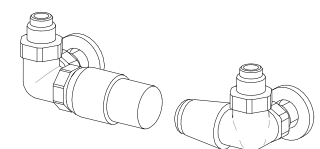
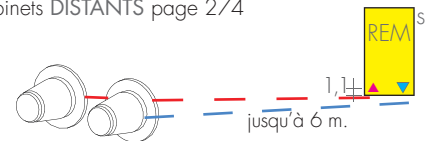

KIT ROBINETS TON commande LATERALE, avec  
tête thermostatique, p. 269 Art. KTL 203,70€

# GRATA GRH

TARIF AU 01.04.2026 + 5%

EN 442 Watt Δt 50K (Δt 40K = Wx0,755) - (Δt 30K = Wx0,526)

MOD.	Lengths/Longueurs														
H cm	20	26	32	38	44	50	56	62	68	74	80	86	92	98	104
L cm	16	22	28	34	40	46	52	58	64	70	76	82	88	94	100
GRH 60 €	550,90 146w	619,40 190w	677,20 234w	731,80 278w	788,10 322w	854,80 366w	933,70 410w	1066,9 454w	1178,6 498w	1295,4 542w	1402,2 586w	1512,6 630w	1625,7 673w	1733,6 717w	1860,3 761w
GRH 80 €	583,50 187w	656,70 243w	715,00 299w	776,20 355w	831,80 411w	904,40 468w	957,50 524w	1129,3 580w	1241,2 636w	1355,3 692w	1467,0 748w	1579,8 804w	1672,7 860w	1806,2 916w	1926,0 972w
GRH 100 €	598,40 229w	677,20 297w	740,50 366w	800,40 435w	859,90 503w	930,80 572w	1050,6 641w	1165,8 709w	1278,0 778w	1395,0 847w	1515,0 915w	1629,3 984w	1743,7 1052w	1860,3 1121w	1975,2 1190w
GRH 120 €	635,90 268w	721,40 348w	787,50 429w	851,80 509w	914,40 590w	990,50 670w	1113,8 750w	1234,5 831w	1361,2 911w	1484,6 992w	1608,1 1072w	1731,2 1152w	1854,4 1233w	1977,5 1313w	2100,4 1394w
GRH 140 €	685,80 308w	776,20 400w	845,90 492w	914,4 585w	983,9 677w	1064,1 770w	1195,4 862w	1328,4 954w	1459,5 1047w	1591,4 1139w	1726,0 1231w	1858,4 1324w	1993,6 1416w	2126,2 1508w	2256,8 1601w
GRH 160 €	771,20 346w	871,10 449w	950,00 553w	1024,6 657w	1103,6 760w	1195,4 864w	1341,3 968w	1491,1 1071w	1638,0 1175w	1784,4 1279w	1937,0 1382w	2089,2 1486w	2238,0 1590w	2382,4 1693w	2534,0 1797w
GRH 180 €	851,80 383w	961,30 497w	1047,5 612w	1136,4 727w	1221,6 842w	1323,6 957w	1487,4 1071w	1652,4 1186w	1814,8 1301w	1980,2 1416w	2147,6 1530w	2311,6 1645w	2478,0 1760w	2641,4 1875w	2802,8 1990w
GRH 190 €	890,30 404w	1008,8 525w	1097,3 647w	1189,9 758w	1278,8 889w	1385,9 1011w	1555,3 1132w	1730,0 1253w	1899,9 1374w	2074,2 1496w	2249,4 1617w	2420,8 1738w	2594,7 1859w	2764,6 1981w	2937,4 2102w
GRH 200 €	930,80 419w	1054,1 545w	1147,9 671w	1244,5 796w	1337,4 922w	1447,8 1048w	1627,1 1174w	1806,9 1300w	1985,3 1425w	2166,9 1551w	2351,1 1677w	2531,1 1803w	2711,3 1928w	2886,0 2054w	3072,4 2180w
GRH 210 €	967,50 429w	1095,8 557w	1195,4 686w	1294,5 815w	1390,8 943w	1507,6 1072w	1694,7 1201w	1882,5 1329w	2067,5 1458w	2256,8 1587w	2445,9 1715w	2633,8 1844w	2823,6 1972w	3006,4 2101w	3197,9 2230w
GRH 220 €	1007,7 453w	1140,4 589w	1241,2 724w	1343,3 860w	1445,1 996w	1566,0 1132w	1760,0 1268w	1956,2 1404w	2147,6 1540w	2344,8 1675w	2539,9 1811w	2737,3 1947w	2932,7 2083w	3125,7 2219w	3322,7 2355w
GRH 240 €	1082,5 486w	1224,7 632w	1333,5 777w	1442,7 923w	1553,6 1069w	1681,3 1215w	1888,8 1360w	2095,6 1506w	2304,0 1652w	2514,7 1797w	2726,5 1943w	2932,7 2089w	3145,9 2235w	3354,7 2380w	3562,4 2526w
GRH 260 €	1187,4 517w	1341,3 672w	1461,6 827w	1581,6 982w	1701,7 1137w	1843,2 1293w	2065,3 1448w	2293,5 1603w	2522,2 1758w	2808,4 1913w	2984,6 2068w	3216,0 2223w	3442,0 2378w	3671,5 2533w	3902,1 2688w
GRH 280 €	1290,2 548w	1459,5 712w	1588,8 877w	1722,1 1041w	1850,2 1206w	2002,8 1370w	2251,8 1534w	2497,3 1699w	2749,6 1863w	3055,7 2028w	3251,2 2192w	3502,6 2356w	3747,7 2521w	3997,1 2685w	4247,3 2850w
GRH 300 €	1402,2 577w	1585,1 750w	1728,4 923w	1869,6 1096w	2012,2 1269w	2177,2 1443w	2448,4 1616w	2718,1 1789w	2991,0 1962w	3325,3 2135w	3538,4 2308w	3810,2 2481w	4078,3 2654w	4349,9 2827w	4619,6 3000w

Δt autres que 50 K : consulter les Données techniques de Brem

## COMMANDE

Indiquer : le modèle, la hauteur et la largeur en cm ; le raccordement et la couleur, s'ils sont différents de la réalisation standard.  
ex. : GRH 180 - 38, AC ø 3/8", SB 2008

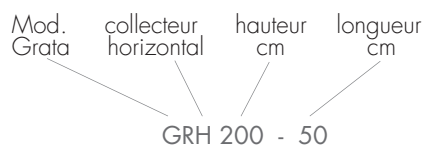

## RÉALISATIONS SUR DEMANDE

Rendements calorifiques et coûts selon extension :  
- longueurs collecteurs tous les 3 cm  
- hauteurs tubes chauffants tous les 10 cm

Réalisations sur mesure (±3 mm)

Dimensions supérieures à 3 m : sur devis  
Hauteurs pour 5 cm, mesure supérieure +15%

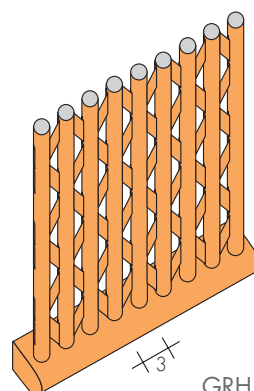

GRH

## VERSION DOUBLE GDH

On unit deux radiateurs GRH

PRIX GDH GRH x 2 + 134,50€

Raccordement standard EG

(départ sur la partie avant gauche, retour sur la partie arrière droite).

Rendements indicatifs GDH : 1 radiateur x 1,60

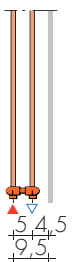

EN 442 Watt  $\Delta t$  50K ( $\Delta t$  40K =  $W \times 0,755$ ) - ( $\Delta t$  30K =  $W \times 0,526$ )

MOD.	L cm ▲▼ cm	Lengths/Longueurs												
		60	80	100	120	140	160	180	200	220	240	260	280	300
GRV 20	€	491,90 131w	521,00 174w	534,30 218w	567,80 262w	612,30 305w	688,60 349w	760,50 392w	831,10 436w	899,70 480w	966,50 523w	1060,2 567w	1152,0 610w	1252,0 654w
GRV 26	€	553,00 172w	586,30 229w	604,60 286w	644,10 343w	693,00 400w	777,80 458w	858,30 515w	941,20 572w	1018,20 629w	1093,50 686w	1197,6 744w	1303,1 801w	1415,3 858w
GRV 32	€	604,60 212w	638,40 283w	661,20 354w	703,10 425w	755,30 496w	848,20 566w	935,30 637w	1024,9 708w	1108,2 779w	1190,6 850w	1305,0 920w	1418,6 991w	1543,2 1062w
GRV 38	€	653,40 254w	693,00 338w	714,60 423w	760,50 508w	816,40 592w	914,80 677w	1014,6 761w	1111,2 846w	1199,4 931w	1288,1 1015w	1412,1 1100w	1537,6 1184w	1669,3 1269w
GRV 44	€	703,70 295w	742,70 393w	767,80 491w	816,40 589w	878,50 687w	985,40 786w	1090,7 884w	1194,1 982w	1290,3 1080w	1387,1 1178w	1519,4 1277w	1652,0 1375w	1796,6 1473w
GRV 50	€	763,20 336w	807,50 448w	831,10 560w	884,40 672w	950,10 784w	1067,3 896w	1181,8 1008w	1292,7 1120w	1398,2 1232w	1501,2 1344w	1645,7 1456w	1788,2 1568w	1943,9 1680w
GRV 56	€	833,70 377w	854,90 503w	938,00 629w	994,50 755w	1067,3 881w	1197,6 1006w	1328,0 1132w	1452,8 1258w	1571,4 1384w	1686,4 1510w	1844,0 1635w	2010,5 1761w	2186,1 1887w
GRV 62	€	952,60 420w	1008,3 560w	1040,9 700w	1102,2 840w	1186,1 980w	1331,3 1120w	1475,4 1260w	1613,3 1400w	1746,6 1540w	1871,1 1680w	2047,8 1820w	2229,7 1960w	2426,9 2100w
GRV 68	€	1052,3 461w	1108,2 615w	1141,1 769w	1215,4 923w	1303,1 1077w	1462,5 1230w	1620,4 1384w	1772,6 1538w	1917,5 1692w	2057,1 1846w	2252,0 1999w	2455,0 2153w	2670,5 2307w
GRV 74	€	1156,6 503w	1210,1 670w	1245,5 838w	1325,5 1006w	1420,9 1173w	1593,2 1341w	1768,0 1508w	1934,7 1676w	2093,6 1844w	2245,3 2011w	2507,5 2179w	2728,3 2346w	2969,0 2514w
GRV 80	€	1252,0 545w	1309,8 726w	1352,7 908w	1435,8 1090w	1541,1 1271w	1729,5 1453w	1917,5 1634w	2099,2 1816w	2267,8 1998w	2434,4 2179w	2664,8 2361w	2902,9 2542w	3159,3 2724w
GRV 86	€	1350,5 586w	1410,5 782w	1454,7 977w	1545,7 1172w	1659,3 1368w	1865,4 1563w	2063,9 1759w	2259,9 1954w	2444,0 2149w	2618,5 2345w	2871,4 2540w	3127,3 2736w	3402,0 2931w
GRV 92	€	1451,5 628w	1493,5 837w	1556,9 1046w	1655,7 1255w	1780,0 1464w	1998,2 1674w	2212,5 1883w	2420,8 2092w	2618,5 2301w	2808,8 2510w	3073,2 2720w	3346,2 2929w	3641,3 3138w
GRV 98	€	1547,9 669w	1612,7 892w	1661,0 1115w	1765,6 1338w	1898,4 1561w	2127,1 1784w	2358,4 2007w	2576,8 2230w	2790,8 2453w	2995,3 2676w	3278,1 2899w	3568,8 3122w	3883,8 3345w
GRV 104	€	1661,0 710w	1719,6 947w	1763,6 1184w	1875,4 1421w	2015,0 1658w	2262,5 1894w	2502,5 2131w	2743,2 2368w	2966,7 2605w	3180,7 2842w	3484,0 3078w	3792,2 3315w	4124,6 3552w
GRV 110	€	1757,9 752w	1810,1 1002w	1854,1 1253w	1985,2 1504w	2136,6 1754w	2396,3 2005w	2652,3 2255w	2902,9 2506w	3141,3 2757w	3371,4 3007w	3691,6 3258w	4018,6 3508w	4371,3 3759w
GRV 116	€	1856,2 793w	1910,8 1058w	1966,1 1322w	2102,6 1586w	2252,0 1851w	2529,0 2115w	2804,1 2380w	3068,7 2644w	3318,3 2908w	3561,0 3173w	3899,5 3437w	4244,6 3702w	4616,4 3966w

$\Delta t$  autres que 50 K : consulter les Données techniques de Brem

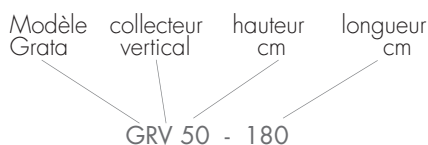

### REALISATIONS SUR DEMANDE

Rendements caloriques et coûts selon extension :  
 - hauteurs collecteurs tous les 3 cm  
 - longueurs tubes chauffants tous les 10 cm

Réalisations sur mesure ( $\pm 3$  mm)

Dimensions supérieures à 3 m : sur devis  
 Mesures pour 5 cm, mesure supérieure +15%

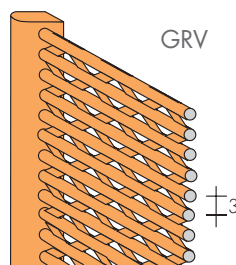

### VERSION DOUBLE GDV

On unit deux radiateurs GRV  
 PRIX GDV GRV x 2 +134,50€

Raccordement standard EG  
 (départ sur la partie avant gauche, retour sur la partie arrière droite).  
 Rendements indicatifs GDV : 1 radiateur x 1,65

# RING RGH

TARIF AU 01.04.2026 +5%

RINGH est un radiateur à tubes radiants carrés, 20 x 20 mm et des collecteurs ronds.

Il s'agit d'un radiateur idéal pour chaque pièce, car il est disponible en différentes

dimensions et il offre une puissance thermique élevée grâce à la version à doubles tubes.

## DIMENSIONS mod. RGH e RGDH

Hauteurs: de 160 à 220 cm, tous les 20 cm

Largeurs: de 28 à 70 cm, tous les 3,5 cm

Profondeur: 5 / 7 cm

Saillie : 8 / 8,5 cm

## MODELES RGH et RGDH à tubes chauffants verticaux

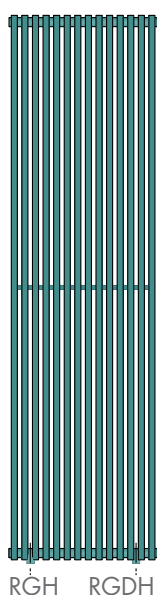
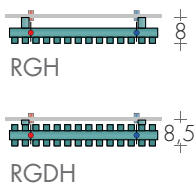

RGH

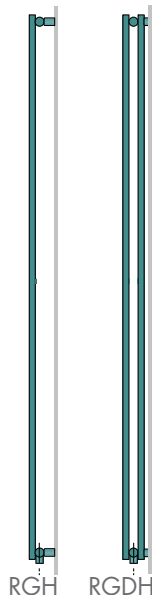

RGDH

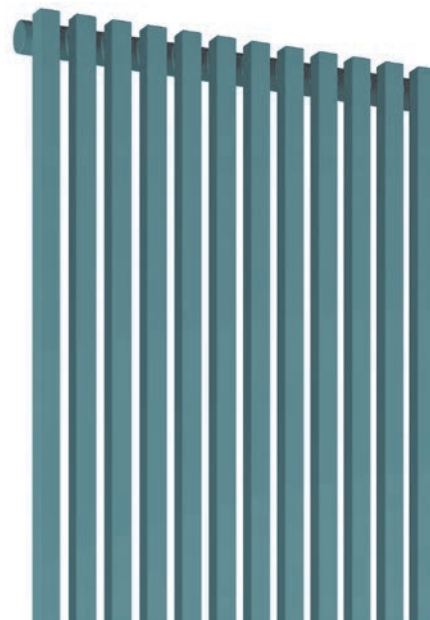

EN 442 Watt  $\Delta t$  50K ( $\Delta t$  40K =  $W \times 0,755$ ) - ( $\Delta t$  30K =  $W \times 0,526$ )

MODELE	n. el	8 el	9 el	10 el	11 el	12 el	13 el	14 el	15 el	16 el	17 el	18 el	19 el	20 el
H cm	L cm	28	31,5	35	38,5	42	45,5	49	52,5	56	59,5	63	66,5	70
	▲▼ cm	14	17,5	21	24,5	28	31,5	35	38,5	42	45,5	49	52,5	56
RGH 160	€	472,00 567w	493,60 638W	515,20 708W	536,80 779W	558,40 850W	580,20 921W	601,70 991W	623,30 1062W	644,80 1133W	666,40 1204W	688,10 1275W	709,70 1346W	731,40 1416W
RGDH 160	€	717,90 838w	748,60 943W	779,20 1047W	809,90 1152W	840,40 1257W	871,10 1362W	901,70 1466W	932,40 1571W	963,00 1676W	993,80 1781W	1024,40 1885W	1055,00 1990W	1085,70 2095W
RGH 180	€	501,00 634w	523,70 713W	546,30 792W	569,20 872W	591,90 951W	614,50 1030W	637,30 1109W	660,10 1189W	682,80 1268W	705,50 1347W	728,20 1426W	750,80 1505W	773,60 1584W
RGDH 180	€	764,00 939w	796,00 1056W	828,10 1174W	860,30 1291w	892,30 1409w	924,40 1526w	956,60 1643w	988,60 1761w	1020,80 1878w	1052,90 1995w	1084,90 2113w	1117,20 2230W	1149,30 2348w
RGH 200	€	530,00 701w	554,00 789W	577,80 876W	601,70 964w	625,40 1051w	649,30 1139w	673,00 1227w	696,90 1315w	720,60 1402w	744,60 1490w	768,40 1577w	792,20 1665w	815,90 1752w
RGDH 200	€	809,80 1040w	843,50 1170w	877,00 1300w	910,60 1430w	944,20 1560w	977,80 1690w	1011,20 1820w	1044,80 1950w	1078,40 2080w	1112,00 2210w	1145,60 2340w	1179,20 2470w	1212,80 2600w
RGH 220	€	559,10 768w	584,00 864w	608,90 960w	633,90 1056w	658,80 1152w	683,80 1248w	708,60 1344w	733,60 1440w	758,60 1536w	783,60 1632w	808,50 1728w	833,40 1824w	858,30 1920w
RGDH 220	€	855,80 1141w	890,80 1284w	925,90 1427w	961,00 1569w	995,90 1712w	1031,00 1855w	1066,00 1997w	1101,10 2140w	1136,10 2283w	1171,20 2425w	1206,20 2568w	1241,40 2711w	1276,50 2853w

## REALISATIONS STANDARD

Peinture blanc sablé SB9016 consoles blanches  
Tolérances  $\pm 3$  mm - Purgeurs  $\varnothing 1/8''$

PRESSION MAXIMALE DE SERVICE 6 BARS

## REALISATIONS SUR DEMANDE

Peinture selon nuancier Brem avec  
consoles en couleur

Version électrique non disponible

+1.5/25%

## RACCORDEMENTS STANDARD

EG  $\varnothing 1/2''$

Autres raccords, sur demande



ENTRAXE RACCORDEMENTS

Mod. RGH e RGDH, à tubes verticaux

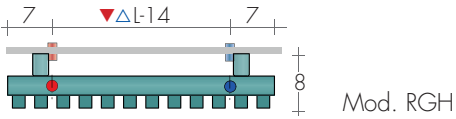
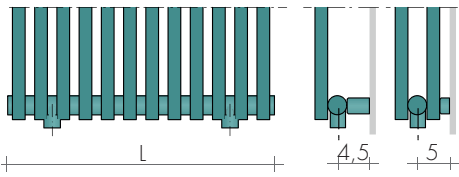

Mod. RGH

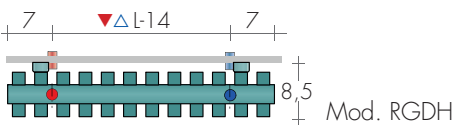

Mod. RGDH

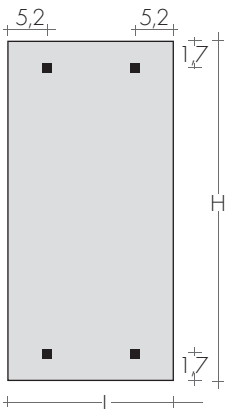

FIXATIONS  
Consoles comprises

Mod. console  
RGH G30  
RGDH B15



RING RGH 180-42

ROBINETS CONSEILLES

KIT ROBINETS CHROMÉE avec :

- n°2 Robinets avec cônes
- n°2 Raccords (multicouche ø 16 et cuivre ø 12, 14)
- n°2 Rondelles cache-trou chromées ø 48, trou ø 16

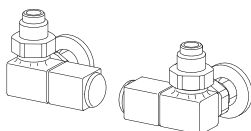

KIT ROBINETS commande LATERALE QUADRA  
page 271 Art. KQL 191,20€  
Couleur nuancier BREM supplément 53,40€

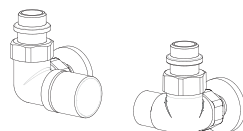

KIT ROBINETS commande LATERALE CYL THER-  
MOSTATISABLE, p.273 Art.KCL 162,50€  
Couleur nuancier BREM supplément 53,40€

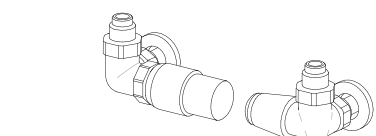
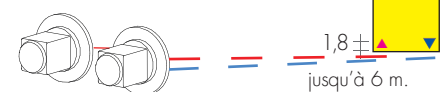

KIT ROBINETS TON commande LATERALE, avec  
tête thermostatique, p. 269 Art. KTL 203,70€

FINITIONS SPECIALES

page 267  
Finitions Or, Bronze, Nickel brossé, pour 2 robinettes  
KIT Raccords NICKEL brossé suppl. Art.RN 30,50€

RACCORDS DISTANTS Art. REM 42,10€

Entraxe raccord à l'arrière : ▲▽EG (Mod. RGH)

Robinets DISTANTS page 274

RING-V est un radiateur à tubes radiants horizontaux carrés de 20 x 20mm et collecteurs

verticaux. Il s'agit d'un radiateur idéal pour chaque pièce, car il est disponible en différent

es dimensions et il offre une puissance thermique élevée grâce à la version à doubles tubes.

## DIMENSIONS mod. RGV e RGDV

Largeurs: de 50 à 220 cm  
Hauteurs: 49/63/70/91 cm  
Profondeur: 5 /7 cm  
Saillie: 8 /8,5 cm

## MODELES RGV et RGDV à tubes chauffants horizontaux



RGV



RGDV



RGV RGDV



EN 442 Watt  $\Delta t$  50K ( $\Delta t$  40K =  $W \times 0,755$ ) - ( $\Delta t$  30K =  $W \times 0,526$ )

MODELE	H cm	n. el	Lcm	50	60	70	80	90	100	120	140	160	180	200	220
			$\Delta \nabla, cm$	46,5	56,5	66,5	76,5	86,5	96,5	116,5	136,5	156,5	176,5	196,5	216,5
RGV	49	14	€	458,30 349w	468,60 408w	478,90 468w	436,80 528w	446,00 587w	455,30 647w	473,70 766w	492,00 885w	510,50 1004w	528,90 1123w	547,40 1242w	565,70 1361w
RGDV	49	14	€	627,50 499w	648,80 589w	670,00 678w	691,30 768w	712,50 858w	733,70 947w	776,30 1126w	818,70 1305w	861,20 1485w	903,60 1664w	946,20 1843w	988,60 2022w
RGV	63	18	€	535,40 449w	545,80 525w	556,10 602w	505,90 678w	515,20 755w	524,50 831w	543,20 984w	561,80 1138w	580,30 1291w	598,90 1444w	617,60 1597w	636,20 1750w
RGDV	63	18	€	805,20 642w	820,70 757w	836,20 872w	851,60 987w	867,10 1103w	882,60 1218w	913,50 1448w	944,50 1678w	975,40 1909w	1006,40 2139w	1037,30 2370w	1068,30 2600w
RGV	70	20	€	573,20 499w	583,60 584w	594,30 669w	539,90 754w	549,40 839w	558,70 924w	577,50 1094w	596,30 1264w	615,10 1434w	633,80 1604w	652,60 1774w	671,40 1944w
RGDV	70	20	€	865,80 713w	880,50 841w	895,60 969w	910,30 1097w	925,10 1225w	940,10 1353w	969,70 1609w	999,50 1865w	1029,30 2121w	1059,00 2377w	1088,60 2633w	1118,40 2889w
RGV	91	26	€	595,70 648w	612,30 759w	628,90 869w	576,50 980w	591,30 1090w	606,10 1201w	635,70 1422w	665,40 1643w	695,00 1864w	724,60 2085w	754,30 2307w	783,90 2528w
RGDV	91	26	€	871,60 927w	895,40 1093w	919,30 1260w	943,30 1426w	967,10 1593w	990,30 1759w	1038,90 2092w	1086,60 2424w	1134,40 2757w	1182,30 3090w	1230,10 3423w	1277,80 3755w

MESURES SUR DEMANDE : Longueurs tous les 10 cm de 50 à 220 cm (valeurs par interpolation) - NOMBRE D'ELEMENTS de 8 à 30

## REALISATIONS STANDARD

Peinture blanc sablé SB9016 consoles blanches  
Tolérances  $\pm 3$  mm - Purgeurs  $\varnothing 1/8"$   
PRESSION MAXIMALE DE SERVICE 6 BARS

## REALISATIONS SUR DEMANDE

Peinture selon nuancier Brem avec consoles en couleur +1.5/25%  
Version électrique non disponible

## RACCORDEMENTS STANDARD

EG  $\varnothing 1/2"$   
Autres raccords, sur demande



ENTRAXE RACCORDEMENTS

Mod. RGV e RGDV, à tubes horizontaux

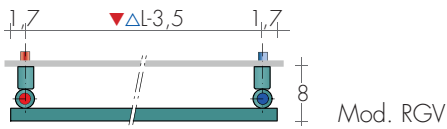
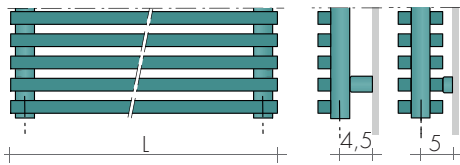

Mod. RGV

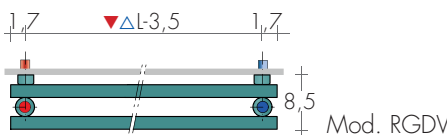

Mod. RGDV

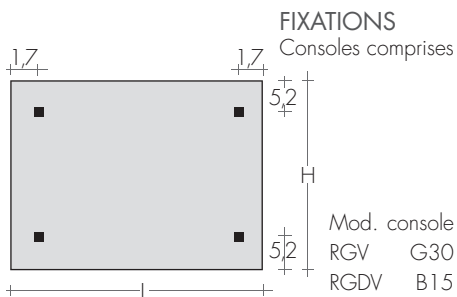

FIXATIONS

Consoles comprises

Mod. console

RGV G30

RGDV B15



RING RGDV 70-120

ROBINETS CONSEILLES

KIT ROBINETS CHROMÉE avec :

- n°2 Robinets avec cônes
- n°2 Raccords (multicouche  $\varnothing$  16 et cuivre  $\varnothing$  12, 14)
- n°2 Rondelles cache-trou chromées  $\varnothing$  48, trou  $\varnothing$  16

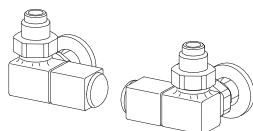

KIT ROBINETS commande LATERALE QUADRA  
page 271 Art. KQL 191,20€  
Couleur nuancier BREM supplément 53,40€

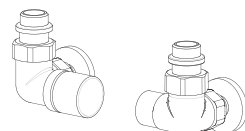

KIT ROBINETS commande LATERALE CYL THER-  
MOSTATISABLE, p.273 Art.KCL 162,50€  
Couleur nuancier BREM supplément 53,40€

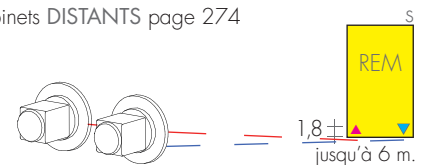

RACCORDS DISTANTS Art. REM 42,10€  
Entraxe raccord à l'arrière :  $\Delta L-1,8$  (Mod. RGV)  
Robinets DISTANTS page 274

KIT ROBINETS TON commande LATERALE, avec  
tête thermostatique, p. 269 Art. KTL 203,70€

design Luigi Brembilla

Les radiateurs minicolonnes Wind sont construits à l'aide d'éléments de trois à six

colonnes, réalisés avec des tubes ronds, dont le contenu en eau est très bas.

Les ensembles sont obtenus en soudant les éléments entre eux, suivant le nombre voulu.

PAS ELEMENTS: PE = 3 cm

DIAMETRE TUBES:  $\varnothing = 1,5$  cm

LONGUEUR RADIATEURS ( $\pm 3$  mm):  
nombre d'éléments x PE (3 cm)

Renfort métallique placé à l'arrière de 21 él.  
H = de 29 à 200 cm

L = de 30 à 108 cm (tous les 3 cm)

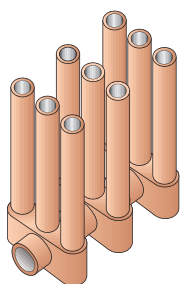

MODELE W 3 Elément avec 3 tubes chauffants

MODELE W 4 Elément avec 4 tubes chauffants

MODELE W 5 Elément avec 5 tubes chauffants

MODELE W 6 Elément avec 6 tubes chauffants

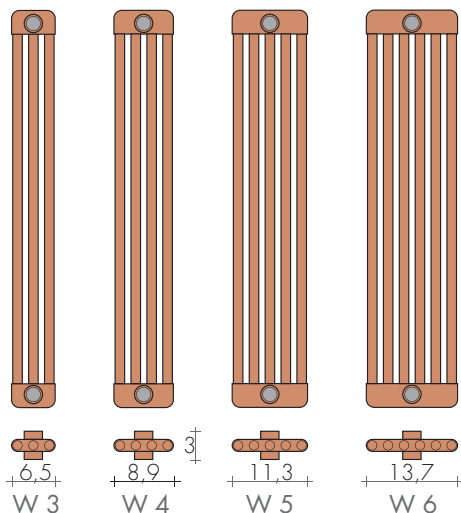

ENTRAXE RACCORDEMENTS STANDARD

AC - BD / AD - BC  $\varnothing 1/2"$

Raccordements latéraux  $\blacktriangle \nabla = H - 4,6$  cm

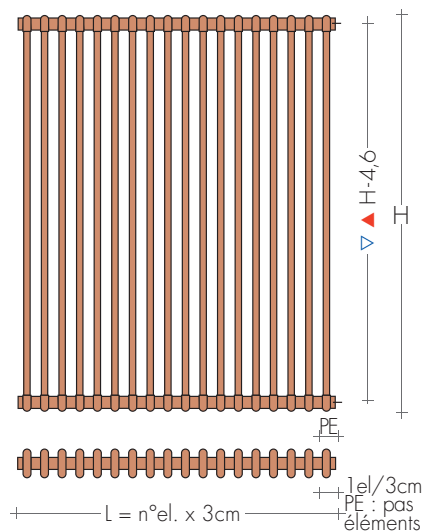

ENTRAXE RACCORDEMENTS  $\pm 6$  CM

Utiliser des excentriques chromés pour varier l'entraxe des raccords d'un maximum de 6 cm (Art. EC.. page 278)

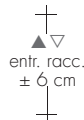

REALISATIONS STANDARD

Peinture blanc sablé SB9016, avec consoles  
Purgeur  $\varnothing 1/2"$  - Tolérances  $\pm 3$  mm  
PRESSION DE SERVICE MAXIMALE, 8 BARS

REALISATIONS SUR DEMANDE

Peinture d'après nuancier Brem (consoles avec la même couleur) +15/25%  
Ensembles ayant le n° d'éléments non standard

RACCORDS STANDARD

AC - BD / AD - BC  $\varnothing 1/2"$   
Raccords EG ou GE sur demande  
Raccords spéciaux, p.278

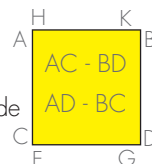

RACCORDS VERTICAUX SUR DEMANDE

Raccords EG ou GE ø 1/2" avec manchons et séparateur Art. AS 91,20€

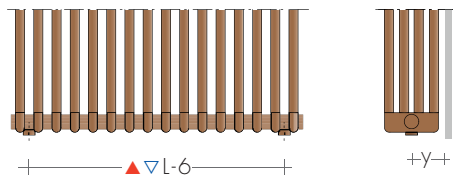

W 3	y = 5 cm	W 5	y = 7 cm
W 4	y = 5,5 cm	W 6	y = 7,5 cm

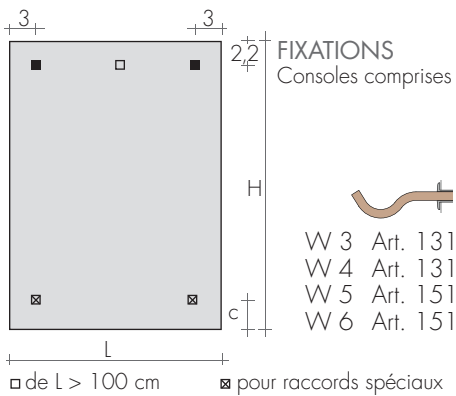

W 3	Art. 131
W 4	Art. 131
W 5	Art. 151
W 6	Art. 151



WIND 3200 12 el.

ROBINETS CONSEILLES

KIT ROBINETS CHROMÉE avec :

- n°2 Robinets avec cônes
- n°2 Raccords (multicouche ø 16 et cuivre ø 12, 14)
- n°2 Rondelles cache-trou chromées ø 48, trou ø 16

FINITIONS SPECIALES page 267

Finitions Or, Bronze, Nickel brossé, pour 2 robinettes

KIT Raccords NICKEL brossé suppl. Art. RN 30,50€

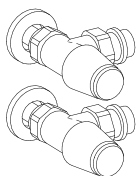



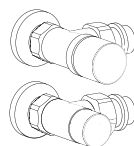



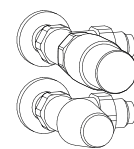



KIT ROBINETS TON EQUERRES page 269 Art. KVS 137,10€



KIT ROBINETS EQUERRES CYL THERMOSTATISABLE page 273 Art. KCS 149,90€  
Couleur nuancier BREM supplément 53,40€



KIT ROBINETS TON EQUERRES avec TÊTE THERMOSTATIQUE, p.269 Art. KTS 190,30€

MOD.	H cm	▲▽ cm	p n° el cm L cm	1el (3)	10el (30)	11el (33)	12el (36)	EN 442 W <sub>eff</sub> Δt 50K (Δt 40K = Wx0,755) - (Δt 30K = Wx0,526)											
								13el (39)	14el (42)	15el (45)	16el (48)	17el (51)	18el (54)	19el (57)	20el (60)				
W 3065		66,6	62	6,5	€ 30,80	306,20	336,80	367,40	397,80	428,50	459,40	490,00	520,50	551,00	581,60	612,30			
W 3075		76,6	72	6,5	€ 32,50	323,50	355,80	388,20	420,70	452,80	485,20	517,40	549,80	582,10	614,70	646,70			
W 3085		86,6	82	6,5	€ 34,00	340,40	374,60	408,80	443,10	476,90	511,10	545,20	579,30	613,20	647,10	681,50			
W 3180		178,3	173,7	6,5	€ 66,00	656,40	721,80	787,50	853,20	918,70	984,50	1049,8	1115,7	1181,3	1246,9	1312,4			
W 3200		198,3	193,7	6,5	€ 73,40	733,30	806,40	879,80	952,90	1026,5	1099,7	1173,2	1246,1	1319,6	1392,7	1466,2			
W 4065		66,6	62	8,9	€ 35,10	349,30	384,20	419,10	454,20	489,20	523,90	559,00	594,00	629,10	663,70	698,80			
W 4075		76,6	72	8,9	€ 37,00	366,80	403,40	439,90	476,70	513,20	549,80	586,70	623,20	659,80	696,30	733,20			
W 4085		86,6	82	8,9	€ 38,30	383,70	422,20	460,50	499,10	537,50	575,90	614,10	652,10	690,60	729,00	767,50			
W 4180		178,3	173,7	8,9	€ 71,50	714,40	786,00	857,50	928,70	1000,0	1071,7	1143,1	1214,3	1285,9	1357,2	1428,7			
W 4200		198,3	193,7	8,9	€ 79,50	797,10	876,60	956,40	1036,1	1115,7	1195,4	1275,0	1354,8	1434,5	1514,4	1593,8			
W 5027		29,1	24,5	11,3	€ 33,80	338,80	372,30	406,00	440,30	473,80	507,80	541,90	575,60	609,50	643,10	676,90			
W 5053		54,6	50	11,3	€ 38,90	388,20	427,10	465,60	504,70	543,20	582,10	621,40	659,80	698,80	737,40	776,40			
W 5065		66,6	62	11,3	€ 39,40	394,80	434,20	473,40	513,00	552,40	591,80	631,20	671,10	710,30	749,60	789,30			
W 5075		76,6	72	11,3	€ 41,60	416,40	457,60	499,60	541,10	582,70	624,10	665,60	707,40	749,30	790,70	832,40			
W 5085		86,6	82	11,3	€ 42,90	429,20	472,10	514,90	557,80	600,50	643,40	686,70	729,10	772,50	815,10	858,10			
W 6027		29,1	24,5	13,7	€ 37,20	368,70	405,40	442,70	479,00	516,50	553,30	589,90	626,90	663,70	700,30	737,40			
W 6053		54,6	50	13,7	€ 43,50	433,30	476,80	520,20	563,40	606,70	650,00	693,30	736,80	780,00	823,40	867,00			
W 6065		66,6	62	13,7	€ 44,70	446,40	490,80	535,50	580,60	625,10	669,60	714,30	759,00	803,50	848,20	892,80			
W 6075		76,6	72	13,7	€ 46,30	463,60	509,90	556,40	602,80	649,30	695,40	741,70	788,00	834,50	881,10	927,20			
W 6085		86,6	82	13,7	€ 48,40	481,20	528,90	577,10	625,20	673,00	721,30	769,20	817,60	865,50	913,70	961,60			

### COMMANDE

Indiquer : le modèle, le nombre de colonnes, la hauteur en cm, le nombre d'éléments ; le raccordement et la couleur

Mod. Wind    nombre de colonnes    hauteur cm    nombre d'éléments

W 3075 - 19 él

Exemple : W 3075 - 19, AC 1/2", BR0007

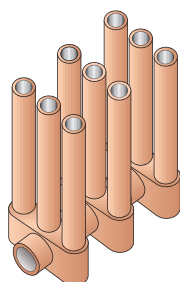

### REALISATIONS SUR DEMANDE

Ensembles de 3 à 9 él. supplément 29,00€  
Ensembles ≥ 40 él. supplément pour chaque radiateur 62,20€

EN 442 Watt Δt 50K (Δt 40K = Wx0,755) - (Δt 30K = Wx0,526)

21el (63)	22el (66)	23el (69)	24el (72)	25el (75)	26el (78)	27el (81)	28el (84)	29el (87)	30el (90)	31el (93)	32el (96)	33el (99)	34el (102)	35el (105)	36el (108)	MOD. H cm
643,00 875w	673,70 917w	704,00 959w	734,80 1001w	765,40 1042w	796,10 1084w	826,70 1126w	857,10 1167w	887,80 1209w	918,50 1251w	949,10 1292w	979,60 1334w	1010,4 1376w	1040,8 1417w	1071,7 1459w	1102,5 1501w	€ W 3065
679,20 1017w	711,30 1066w	744,20 1114w	776,40 1163w	808,80 1211w	840,80 1260w	873,40 1308w	905,60 1357w	938,20 1405w	970,30 1453w	1002,7 1502w	1035,0 1550w	1067,4 1599w	1099,8 1647w	1132,2 1696w	1164,5 1744w	€ W 3075
715,20 1136w	749,50 1190w	783,70 1244w	817,70 1298w	851,60 1352w	885,50 1406w	919,70 1460w	954,00 1514w	988,00 1568w	1022,1 1622w	1056,0 1677w	1090,3 1731w	1124,1 1785w	1158,3 1839w	1192,6 1893w	1226,4 1947w	€ W 3085
1378,2 2248w	1443,8 2355w	1509,4 2462w	1575,1 2569w	1640,8 2676w	1706,1 2783w	1771,7 2890w	1837,6 2997w	1903,1 3104w	1968,8 3211w	2034,3 3318w	2099,9 3425w	2165,9 3532w	2231,3 3639w	2297,0 3746w	2362,3 3853w	€ W 3180
1539,7 2484w	1612,8 2603w	1686,2 2721w	1759,3 2839w	1832,8 2958w	1906,1 3076w	1979,4 3194w	2052,7 3312w	2126,1 3431w	2199,2 3549w	2272,7 3667w	2345,8 3786w	2419,2 3904w	2492,6 4022w	2565,8 4141w	2639,3 4259w	€ W 3200
733,40 1088w	768,40 1140w	803,50 1192w	838,10 1244w	873,40 1296w	908,50 1348w	943,20 1399w	978,10 1451w	1013,2 1503w	1047,9 1555w	1082,6 1607w	1117,8 1659w	1152,6 1710w	1187,5 1762w	1222,7 1814w	1257,3 1866w	€ W 4065
770,00 1254w	806,40 1314w	843,20 1373w	879,30 1433w	916,70 1493w	953,00 1553w	990,00 1612w	1026,6 1672w	1063,0 1732w	1099,8 1791w	1136,4 1851w	1172,9 1911w	1209,8 1971w	1246,1 2030w	1283,1 2090w	1319,6 2150w	€ W 4075
805,70 1420w	844,30 1487w	882,60 1555w	921,20 1622w	959,40 1690w	997,70 1758w	1036,1 1825w	1074,3 1893w	1112,8 1960w	1151,4 2028w	1189,9 2096w	1228,4 2163w	1266,7 2231w	1305,2 2298w	1343,6 2366w	1381,9 2434w	€ W 4085
1500,2 2745w	1571,5 2875w	1642,9 3006w	1714,5 3137w	1786,0 3267w	1857,4 3398w	1928,8 3529w	2000,0 3660w	2071,7 3790w	2143,0 3921w	2214,7 4052w	2285,8 4182w	2357,4 4313w	2428,8 4444w	2500,3 4574w	2571,5 4705w	€ W 4180
1673,5 3052w	1753,0 3198w	1832,8 3343w	1912,5 3488w	1992,4 3634w	2071,9 3779w	2151,7 3924w	2231,3 4070w	2311,0 4215w	2390,6 4360w	2470,5 4506w	2549,9 4651w	2629,6 4796w	2709,5 4942w	2789,0 5087w	2868,8 5232w	€ W 4200
711,00 568w	744,70 595w	778,70 622w	812,40 649w	846,30 676w	880,00 703w	914,10 730w	947,70 757w	982,00 784w	1015,7 811w	1049,4 838w	1083,5 865w	1117,0 892w	1150,9 919w	1185,0 946w	1218,6 973w	€ W 5027
815,00 1112w	854,10 1165w	892,80 1218w	931,40 1271w	970,30 1324w	1009,1 1377w	1047,9 1430w	1086,8 1483w	1125,6 1536w	1164,5 1589w	1203,3 1642w	1242,0 1695w	1280,9 1748w	1319,6 1800w	1358,4 1853w	1397,3 1906w	€ W 5053
828,60 1325w	868,00 1388w	907,30 1451w	947,20 1514w	986,50 1577w	1026,1 1640w	1065,5 1704w	1105,0 1767w	1144,4 1830w	1183,8 1893w	1223,4 1956w	1262,8 2019w	1302,0 2082w	1341,5 2145w	1381,1 2208w	1420,4 2271w	€ W 5065
873,90 1538w	915,40 1611w	957,30 1684w	998,80 1758w	1040,1 1831w	1082,0 1904w	1123,5 1977w	1165,2 2051w	1206,7 2124w	1248,7 2197w	1290,0 2270w	1331,7 2344w	1373,3 2417w	1414,9 2490w	1456,3 2563w	1498,0 2636w	€ W 5075
901,00 1727w	944,20 1809w	986,80 1892w	1029,7 1974w	1073,0 2056w	1115,5 2138w	1158,6 2221w	1201,4 2303w	1244,5 2385w	1287,3 2467w	1330,0 2550w	1372,8 2632w	1416,0 2714w	1458,9 2796w	1501,5 2879w	1544,7 2961w	€ W 5085
774,30 710w	811,10 744w	848,20 777w	885,00 811w	922,00 845w	958,60 879w	995,70 913w	1032,3 946w	1069,3 980w	1106,2 1014w	1143,0 1048w	1179,8 1082w	1216,5 1115w	1253,7 1149w	1290,5 1183w	1327,3 1217w	€ W 6027
910,00 1349w	953,80 1413w	996,60 1477w	1040,0 1541w	1083,6 1606w	1127,1 1670w	1169,8 1734w	1213,5 1798w	1256,8 1862w	1300,3 1927w	1343,7 1991w	1387,0 2055w	1430,2 2119w	1473,5 2184w	1517,0 2248w	1560,3 2312w	€ W 6053
937,30 1609w	982,10 1686w	1026,7 1762w	1070,9 1839w	1116,0 1915w	1160,5 1992w	1204,8 2069w	1249,6 2145w	1294,5 2222w	1339,2 2298w	1383,3 2375w	1428,1 2452w	1473,1 2528w	1517,5 2605w	1562,2 2682w	1606,8 2758w	€ W 6065
973,60 1846w	1020,1 1933w	1066,1 2021w	1112,5 2109w	1159,1 2197w	1205,6 2285w	1251,7 2373w	1298,1 2461w	1344,4 2549w	1390,8 2636w	1437,1 2724w	1483,4 2812w	1529,6 2900w	1576,6 2988w	1622,7 3076w	1669,1 3164w	€ W 6075
1009,8 2035w	1057,7 2132w	1105,7 2229w	1154,2 2326w	1202,0 2422w	1250,1 2519w	1298,2 2616w	1346,2 2713w	1394,5 2810w	1442,6 2907w	1490,6 3004w	1538,8 3101w	1586,8 3198w	1634,6 3294w	1682,9 3391w	1731,1 3488w	€ W 6085

Δt different from 50 K: consult Technical data Brem

RACCORDS Ø 1/2" SUR DEMANDE

- EG - GE avec manchons et séparateur  
(entr. racc. : L - 6 cm) Art. AS 91,20€  
- CD - DC avec séparateur  
(entr. racc. : L + 8,4 cm)  
Supplément Art. AS 91,20€

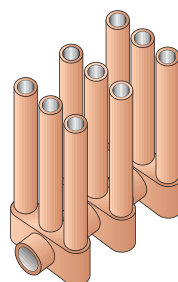

Renfort métallique placé à l'arrière de 21 él.

RACCORDEMENTS  
STANDARD Ø 1/2"  
AC - BD / AD - BC

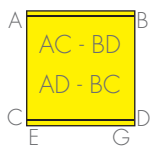

# CANNUCCIA PAILLE

TARIF AU 01.04.2026 +5%

Cannuccia est un sympathique radiateur design qui fait un clin d'œil à ce petit tuyau en

plastique que nous utilisons pour boire. Cannuccia est portemanteau ou porte-serviettes,

design Bettazzi+Percoco Architects disponible en trois dimensions, à poser au mur, avec des angles différents.

## DIMENSIONS

H = 160/175/190 cm

L = de 15 à 51 cm

P = 17/14/16 cm

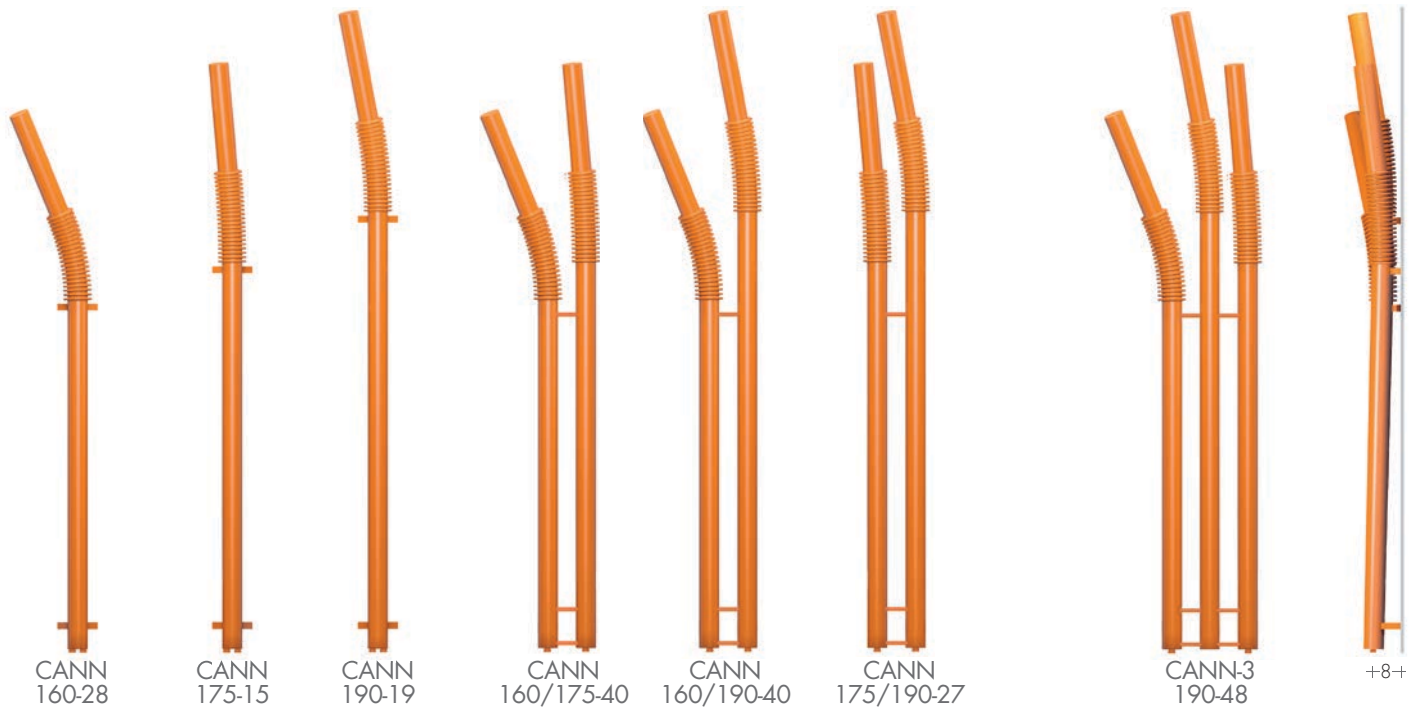

MODELE PAILLE (Cannuccia)	H-L cm	Blanc standard sablé SB 9016 €	Δt 50K watt	EN 442 Δt 40K watt	Δt 30K watt	▲ ▼ entraxe cm	Hauteur H cm	Largeur L cm	Poids M Kg	Volume V dm <sup>3</sup>	VERSION MIXTE avec Résistance et* Watt €	
CANN	160-28	602,60	141	106	74	3,6	160	27,2	4,2	4,4	-	-
CANN	175-15	624,50	155	117	82	3,6	175	14,7	4,5	4,7	-	-
CANN	190-19	646,20	167	126	88	3,6	190	19,1	4,8	5,1	-	-
CANN	160/175-40	973,60	301	227	158	12	175	35,7	8,1	9,1	300	102,20
CANN	160/190-40	995,20	313	236	165	12	190	35,7	8,4	9,5	300	102,20
CANN	175/190-27	1017,00	327	247	172	12	190	23,2	8,7	9,9	400	103,40
CANN-3	190-48	1293,70	473	357	249	24	190	47,7	12,2	14,3	500	105,60
CAN-P	160/190-47	1272,40	568	429	244	19	190	42,7	16,3	11,2	650	107,80
CAN-3P	190-51	1570,90	807	609	342	27	190	50,7	22,7	16,5	800	112,60

\*Prévoir : La vanne mixte ou le T p.207 Thermostats p.208-209

PORTE-SERVIETTES MCA : COULEURS STANDARD  
 - blanc sablé SB 9016 - gris quartz SB 7039  
 - noir sablé SB 9005 - même couleur que le radiateur

Art. MCA 30 84,00€ 30/15 cm (L/p)  
 Art. MCA 36 91,30€ 36/18 cm (L/p)

En couleur du nuancier Brem différente du radiateur  
 Supplément 52,90€



## REALISATIONS STANDARD

Peinture blanc sablé SB 9016 avec consoles  
 Tolérances ± 3 mm - Purgeurs ø1/8"

PRESSION DE SERVICE MAXIMALE 8 BARS

## REALISATIONS SUR DEMANDE

Peinture d'après nuancier BREM avec consoles  
 en couleur +15/25%

Version électrique, e.Cannuccia, page 213

## RACCORDS STANDARD

EG ø 1/2"

Raccords ø 3/8" sur demande



ENTRAXE RACCORDEMENTS MOD. CANN ...

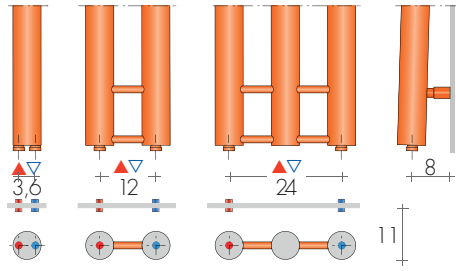

CAN-P  
160/190-47

CAN-3P  
190-51

MODELE CAN-P.. avec panneau chauffant

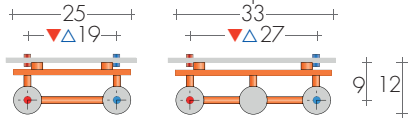

CANN 160/190-40

ROBINETS CONSEILLES

KIT ROBINETS CHROMÉE avec :

- n°2 Robinets avec cônes
- n°2 Raccords (multicouche ø 16 et cuivre ø 12, 14)
- n°2 Rondelles cache-trou chromées ø 48, trou ø 16

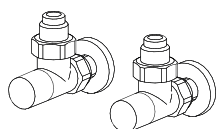

KIT ROBINETS MINI EQUERRES  
chrome Art. KMS

page 270  
124,00€

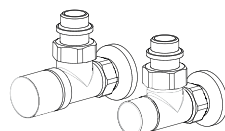

KIT ROBINETS EQUERRES CYL THERMOSTATISABLE  
page 273 Art. KCS 149,90€  
Couleur nuancier BREM supplément 53,40€



RACCORDS DISTANTS Art. REM 42,10€  
Entraxe raccord à l'arrière du radiateur : ▲▼ EG  
Robinets DISTANTS page 274

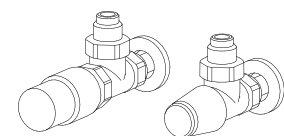

KIT ROBINETS TON EQUERRES avec TÊTE  
THERMOSTATIQUE, p.269 Art. KTS 190,30€

design Davide Diliberto

CHEM-M est un porte-serviettes réalisé en tubes ronds de 9 cm de diamètre courbés

vers le mur en haut. Disponible en différentes hauteurs, avec une barre porte-serviette

réversible et un double patère pour les peignoirs.

## DIMENSIONS

Largeurs: da 9 a 93cm  
Hauteurs: 96 /196 /216 /236 cm  
Profondeur: 18 cm  
Saillie: 18 cm

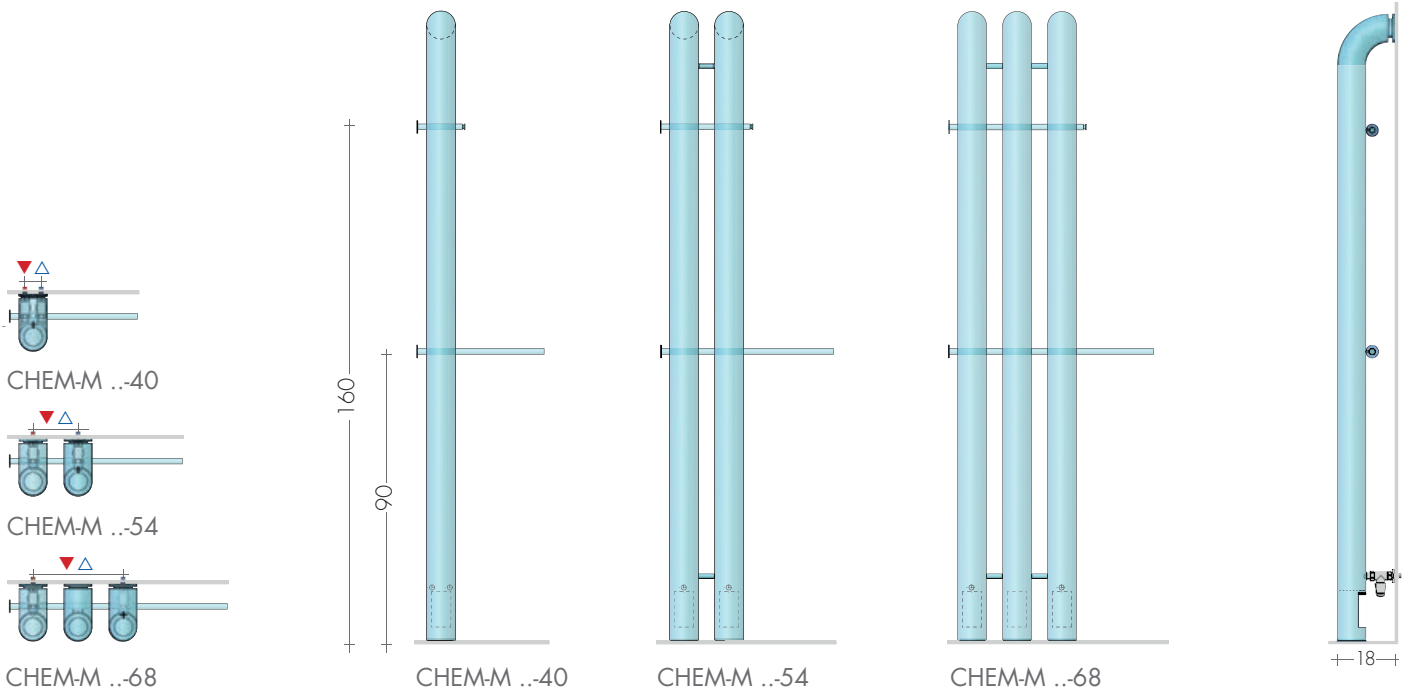

MODELE	H/L cm	Blanc standard sablé SB 9016 €	EN 442			▲▼ entraxe cm	Hauteur H cm	Largeur L cm	Poids M Kg	Volume V dm <sup>3</sup>	VERSION MIXTE avec Résistance* et manchon	
			Δt 50K watt	Δt 40K watt	Δt 30K watt						Watt	€
CHEM-M	196-40	752,60	326	250	177	5	196	40	10,6	5,1	300	127,40
CHEM-M	196-54	987,80	655	502	355	14	196	54	21,0	10,2	650	129,60
CHEM-M	196-68	1229,00	984	754	533	28	196	68	31,5	15,3	900	140,20
CHEM-M	216-40	787,90	367	281	199	5	216	40	11,7	5,7	400	136,60
CHEM-M	216-54	1040,80	737	565	399	14	216	54	23,2	11,4	800	136,60
CHEM-M	216-68	1299,50	1107	848	600	28	216	68	34,8	17,1	1200	148,50
CHEM-M	236-40	823,20	408	313	221	5	236	40	12,8	6,4	400	127,40
CHEM-M	236-54	1093,70	819	627	444	14	236	54	25,4	12,8	900	140,20
CHEM-M	236-68	1370,10	1230	942	667	28	236	68	38,1	19,2	1200	148,50

Sur demande éléments avec hauteurs 206 et 226. Prix et puissances par interpolation

\*Uniquement résistance avec câble Thermostats muraux p.208

Porte-serviettes et patère peuvent être installés, au choix, avec saillie à droite ou à gauche.

Porte-serviettes et patère : COULEURS STANDARD  
- blanc sablé SB 9016 - gris quartz SB 7039  
- noir sablé SB 9005 - même couleur que le radiateur

En couleur du nuancier Brem différente du radiateur  
Supplément 52,90€

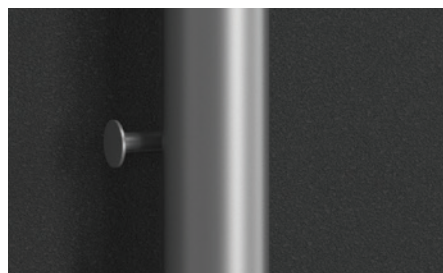

## REALISATIONS STANDARD

Peinture blanc sablé SB9016, consoles blanches  
Tolérances ± 3 mm - Purgeurs ø1/8"  
PRESSION DE SERVICE MAXIMALE 8 BARS

## REALISATIONS SUR DEMANDE

Peinture selon nuancier BREM avec consoles  
en couleur +15/25%  
Version électrique, e.Chem-M p.214

## RACCORDEMENT STANDARD EG

ø1/2", à l'arrière, avec robinets droites.  
Sur demande raccords latéraux  
avec vannes d'équerre.



ENTRAXE RACCORDEMENTS

CHEM-M ..-40

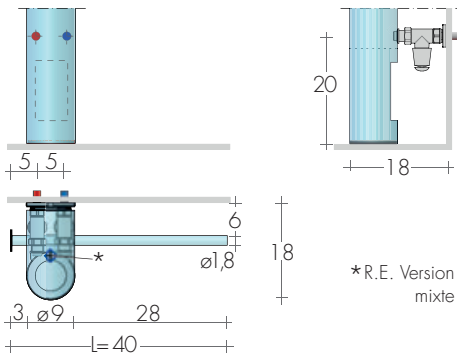

CHEM-M ..-54 / ..-68

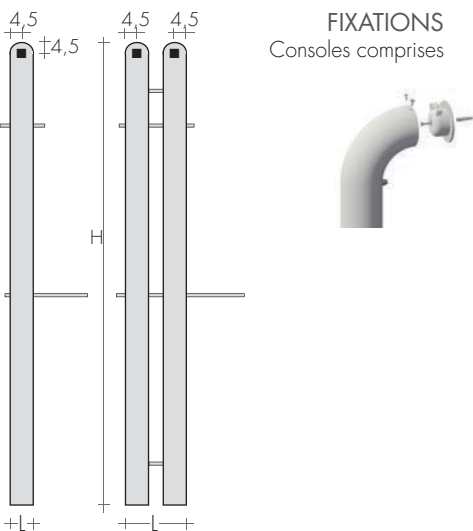
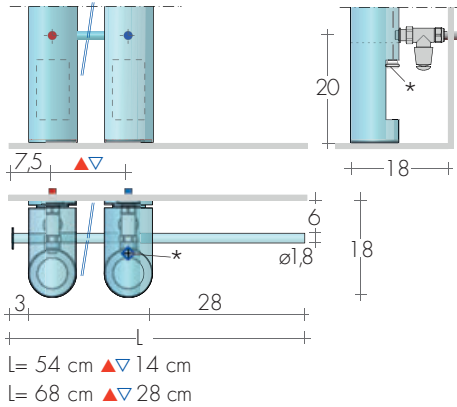

ROBINETS CONSEILLES

KIT ROBINETS CHROMÉE avec :

- n°2 Robinets avec cônes
- n°2 Raccords (multicouche ø 16 et cuivre ø 12, 14)
- n°2 Rondelles cache-trou chromées ø 48, trou ø 16

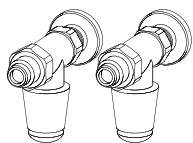

KIT ROBINETS DROITS TON  
page 269 Art. KVD 149,30€

KIT ROBINETS MINI DROIT  
chrome pag.270 Art. KMD 136,90€

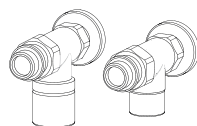

KIT ROBINETS DROITS CYL THERMOSTATISABLE  
page 273 Art. KCD 158,80€  
Couleur nuancier BREM supplément 53,40€

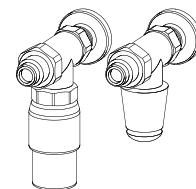

KIT ROBINETS TON DROITS , avec TÊTE  
THERMOSTATIQUE, p. 269 Art. KTD 202,40€



CHEM-M 196-40

FINITIONS SPECIALES page 267  
Finitions Or, Bronze, Nickel brossé, pour 2 robinettes  
KIT Raccords NICKEL brossé suppl. Art.RN 30,50€

design Davide Diliberto

CHEM, le tube de 9 cm de diamètre avec la section finale courbant vers le mur, est dispo-

nible aussi en version sèche-serviettes. Il est produit en différents modèles grâce à l'ajout

d'un cadre aux éléments tubulaires fixés à un ou à deux éléments verticaux.



## DIMENSIONS

Largeurs: 50,5 cm  
Hauteurs: 196/ 216 cm  
Profondeur: 18 cm  
Saillie: 18 cm

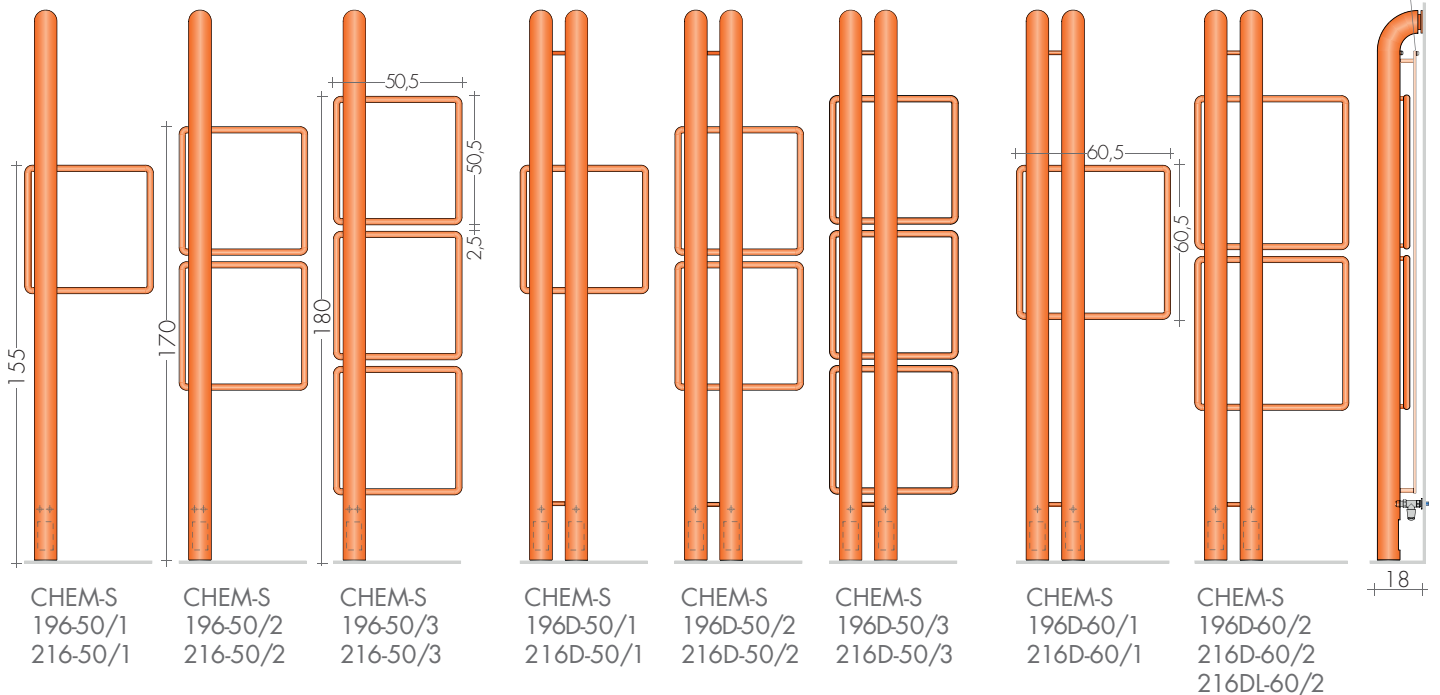
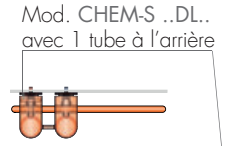
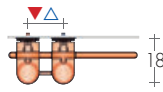
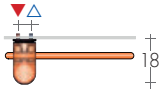

MODELE	H-L cm	Blanc standard sablé SB 9016 €	EN 442			▲ ▼ entraxe cm	Hauteur H cm	Largeur L cm	Poids M Kg	Volume V dm <sup>3</sup>	VERSION MIXTE avec Résistance* et manchon	
			Δt 50K watt	Δt 40K watt	Δt 30K watt						Watt	€
CHEM-S 196-50/1	196-50/1	764,40	424	325	230	5	196	50,5	12,5	5,8	400	127,40
CHEM-S 196-50/2	196-50/2	858,50	522	400	283	5	196	50,5	14,7	6,5	500	129,60
CHEM-S 196-50/3	196-50/3	952,60	620	475	336	5	196	50,5	16,9	7,2	650	131,80
CHEM-S 196D-50/1	196D-50/1	999,60	753	577	408	14	196	50,5	22,8	10,9	800	136,60
CHEM-S 196D-50/2	196D-50/2	1093,70	851	652	461	14	196	50,5	25,0	11,6	900	140,20
CHEM-S 196D-50/3	196D-50/3	1187,80	949	727	514	14	196	50,5	27,2	12,3	900	140,20
CHEM-S 196D-60/1	196D-60/1	1024,40	753	592	419	14	196	60,5	23,3	11,0	800	136,60
CHEM-S 196D-60/2	196D-60/2	1134,30	891	683	483	14	196	60,5	26,0	11,8	900	140,20
CHEM-S 216-50/1	216-50/1	799,70	465	356	252	5	216	50,5	13,6	6,4	500	129,60
CHEM-S 216-50/2	216-50/2	893,80	563	431	305	5	216	50,5	15,8	7,1	500	129,60
CHEM-S 216-50/3	216-50/3	987,80	661	506	358	5	216	50,5	18,0	7,8	650	131,80
CHEM-S 216D-50/1	216D-50/1	1034,90	835	640	453	14	216	50,5	25,0	12,1	800	136,60
CHEM-S 216D-50/2	216D-50/2	1129,00	933	715	506	14	216	50,5	27,2	12,8	900	140,20
CHEM-S 216D-50/3	216D-50/3	1223,00	1031	790	559	14	216	50,5	29,4	13,5	900	140,20
CHEM-S 216D-60/1	216D-60/1	1059,60	835	655	463	14	216	60,5	25,5	12,2	800	136,60
CHEM-S 216D-60/2	216D-60/2	1169,60	933	745	527	14	216	60,5	28,2	13,0	900	140,20
CHEM-S 216DL-60/2	216DL-60/2	1331,50	933	889	629	14	216	60,5	31,4	14,0	1200	159,40

Éléments carrés en saillie à gauche, sans supplément. Sur demande, hauteur sur mesure.

\*Uniquement résistance avec câble Thermostats muraux p.208

## REALISATIONS STANDARD

Peinture blanc sablé SB9016, avec consoles  
Tolérances ± 3 mm - Purgeurs ø1/8"  
PRESSION DE SERVICE MAXIMALE 8 BARS

## REALISATIONS SUR DEMANDE

Peinture selon nuancier BREM avec consoles  
en couleur +15/25%  
Version électrique, e.Chem-S, pag. 215

## RACCORDEMENT STANDARD

EG ø 1/2", à l'arrière;  
Uniquement avec robinets droites



ENTRAXE RACCORDEMENTS  
CHEM-S ..

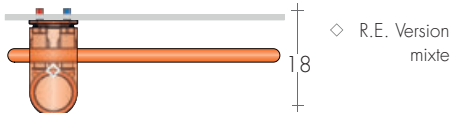
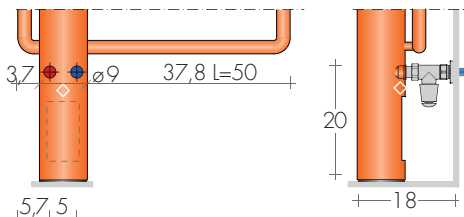

CHEM-S..D

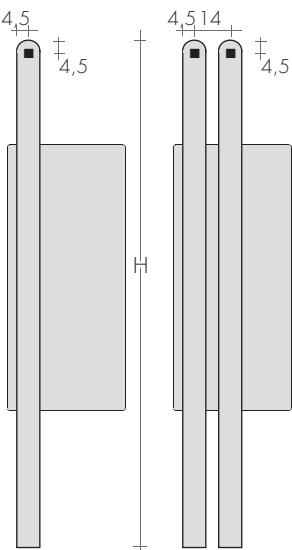
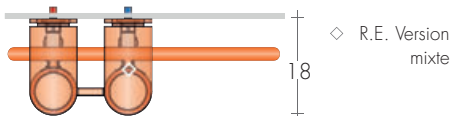
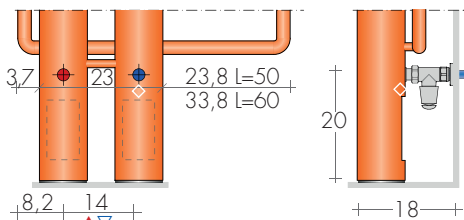

FIXATIONS  
Consoles comprises



CHEM-S 216-50/1

ROBINETS CONSEILLES

KIT ROBINETS CHROMÉE avec :

- n°2 Robinets avec cônes
- n°2 Raccords (multicouche  $\varnothing$  16 et cuivre  $\varnothing$  12, 14)
- n°2 Rondelles cachetrou chromées  $\varnothing$  48, trou  $\varnothing$  16

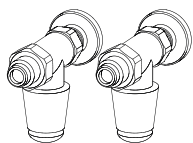

KIT ROBINETS DROITS TON

page 269

Art. KVD 149,30€

KIT ROBINETS mod. MINI DROIT chrome

page 270

Art. KMD 136,90€

FINITIONS SPECIALES

page 267

Finitions Or, Bronze, Nickel brossé, pour 2 robinettes

KIT Raccords NICKEL brossé suppl. Art.RN 30,50€

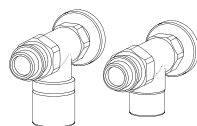

KIT ROBINETS DROITS CYL THERMOSTATISABLE

page 273

Art. KCD 158,80€

Couleur nuancier BREM

supplément 53,40€

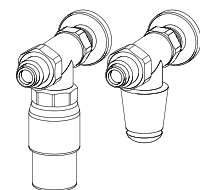

KIT ROBINETS TON DROITS , avec TÊTE THERMOSTATIQUE, p. 269 Art. KTD 202,40€

design Luigi Brembilla

FRAC est le sèche-serviettes de BREM aux lignes parfaitement épurées.

La légèreté donnée par ses tubes radiants de très petite taille et le design particulier du

collecteur encadrant le tout apportent à la composition un équilibre parfait.

## DIMENSIONS

Largeurs: 124/39/49/54/59 cm

Hauteurs: 44/59/69/99/129/159/189 cm

Profondeur: 1,8 cm

Saillie: 8,8 cm

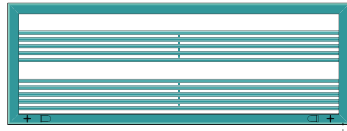

FRAC 44-124

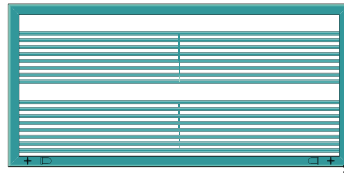

FRAC 59-124



FRAC 69-124

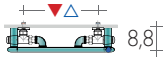

FRAC 99-..

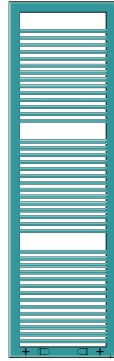

FRAC 129-..

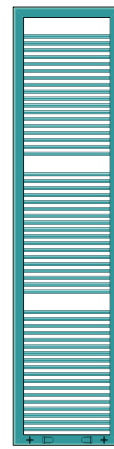

FRAC 159-..

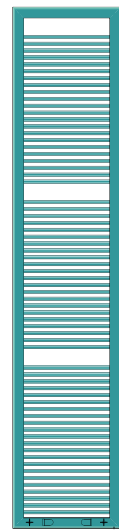

FRAC 189-..

MODELE	HL cm	Blanc standard sablé SB 9016 €	EN 442			▲ ▼ entraxe cm	Height H cm	Width L cm	Weight M Kg	Volume V dm <sup>3</sup>	VERSION MIXTE avec Résistance et manchon	
			Δt 50 K watt	Δt 40 K watt	Δt 30 K watt						Watt	€
FRAC 44-124	44	623,00	477	361	252	112	44	124	6,9	2,5	500	129,60
FRAC 59-124	59	745,00	661	500	349	112	59	124	9,2	3,2	650	131,80
FRAC 69-124	69	858,50	784	593	414	112	69	124	10,7	3,6	800	136,60
FRAC 99-39	99	617,70	387	293	204	27	99	39	5,6	2,0	400	127,40
FRAC 99-49	99	639,40	471	357	249	37	99	49	6,7	2,3	500	129,60
FRAC 129-39	129	717,80	514	389	271	27	129	39	7,3	2,6	500	129,60
FRAC 129-49	129	739,90	626	474	331	37	129	49	8,7	3	650	131,80
FRAC 129-54	129	750,20	682	516	360	42	129	54	9,4	3,2	650	131,80
FRAC 159-39	159	848,60	641	485	338	27	159	39	9,1	3,2	650	131,80
FRAC 159-49	159	870,20	781	591	412	37	159	49	10,8	3,7	800	136,60
FRAC 159-54	159	902,90	846	640	447	42	159	54	11,6	3,9	900	140,20
FRAC 189-39	189	937,00	768	36	406	27	189	39	10,8	3,8	800	136,60
FRAC 189-59	189	991,40	1104	836	583	47	189	59	14,8	5,0	1200	148,50

Thermostats p.208-209

## REALISATIONS STANDARD

Peinture blanc sablé SB9016, consoles B70  
Tolérances ± 3 mm - Purgeurs ø1/8"  
PRESSION MAXIMALE DE SERVICE 8 BARS

## REALISATIONS SUR DEMANDE

Peinture selon nuancier Brem avec consoles  
B70 en couleur +15/25%  
Version électrique e.FRAC, page 228

## RACCORDEMENTS STANDARD

REG ø 1/2"  
pour robinets inversés  
Raccords ø3/8" sur demande



**ENTRAXE RACCORDEMENTS**

Raccordements arrière pour robinets inversés en standard

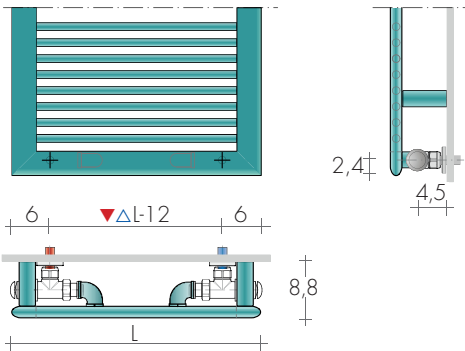

**VERSION MIXTE**

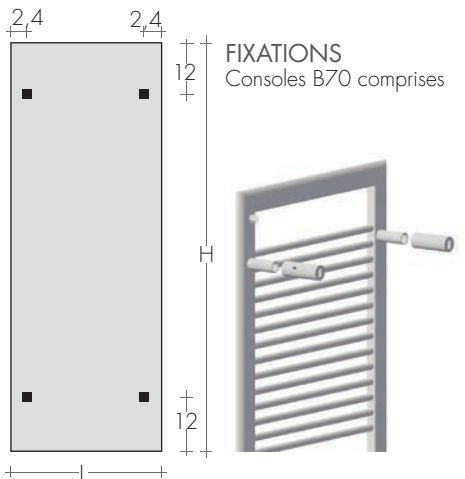
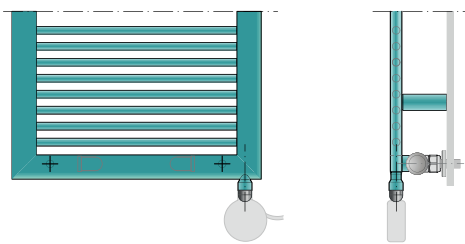

**FIXATIONS**  
Consoles B70 comprises



FRAC 159-39

**ROBINETS CONSEILLES**

**KIT ROBINETS CHROMÉE** avec :

- n°2 Robinets avec cônes
- n°2 Raccords (multicouche ø 16 et cuivre ø 12, 14)
- n°2 Rondelles cache-trou chromées ø 48, trou ø 16

**FINITIONS SPECIALES**

page 267  
Finitions Or, Bronze, Nickel brossé, pour 2 robinettes  
KIT Raccords NICKEL brossé suppl. Art.RN 30,50€

**RACCORDS DISTANTS** Art. REM 42,10€

Entraxe raccord à l'arrière du radiateur: ▲▼ L-6 cm  
Robinets DISTANTS page 274

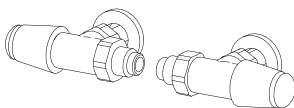
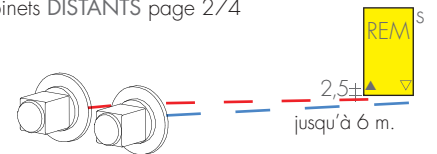

**KIT ROBINETS TON INVERSES**  
page 269 Art. KVR 137,10€

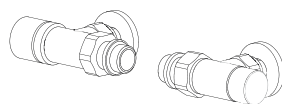

**KIT ROBINET INVERSES CYL THERMOSTATISABLE**  
page 273 Art. KCR 149,90€  
Couleur nuancier BREM supplément 53,40€

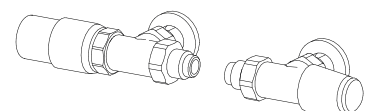

**KIT ROBINETS TON INVERSES avec TÊTE THERMOSTATIQUE**, p. 269 Art. KTR 190,30€

Une nouvelle harmonie dans la salle de bains : KUAD est le sèche-serviettes réversible qui peut être installé avec, en vue, le devant des collecteurs carré ou cintré. Avec

le devant des collecteurs carré on conseille pour l'installation des vannes Quadra.

le devant des collecteurs carré on conseille pour l'installation des vannes Quadra.

## DIMENSIONS

Largeurs: 35 / 45 / 50 / 55 / 60 cm  
 Hauteurs: 75 / 112,5 / 150 / 175 cm  
 Profondeur: 3,8 cm  
 Saillie: 10,5 cm

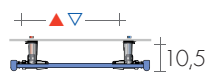
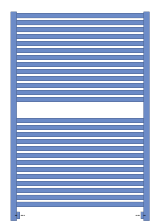

KUAD 75 - ..

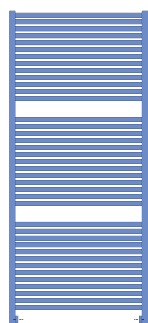

KUAD 112 - ..

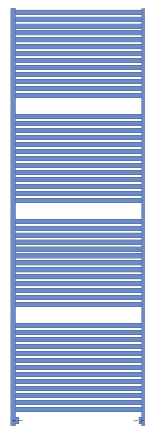

KUAD 150 - ..

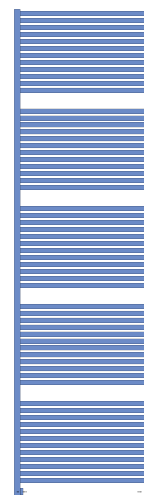

KUAD 175 - ..

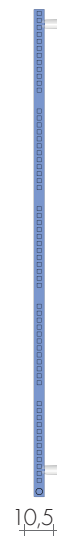

MODELE	HL cm	Blanc standard sablé SB 9016 €	EN 442			▲ ▽ entraxe cm	Hauteur H cm	Largeur L cm	Poids M Kg	Volume V dm³	VERSION MIXTE avec Résistance et manchon	
			Δt 50 K watt	Δt 40 K watt	Δt 30 K watt						Watt	€
KUAD	75-45	412,90	371	282	197	30,5	75	45	6,9	3,0	400	127,40
KUAD	75-50	420,30	415	315	220	35,5	75	50	7,4	3,2	400	127,40
KUAD	112-45	615,20	546	414	289	30,5	112,5	45	10,3	4,5	500	129,60
KUAD	112-50	627,20	609	462	323	35,5	112,5	50	11,1	4,8	650	131,80
KUAD	112-55	639,00	673	511	357	40,5	112,5	55	11,9	5,1	650	131,80
KUAD SLIM	150-35	752,50	553	420	293	20,5	150	35	13,7	5,9	500	129,60
KUAD	150-45	769,80	713	541	378	30,5	150	45	13,7	5,9	650	131,80
KUAD	150-50	780,90	792	601	420	35,5	150	50	14,8	6,4	800	136,60
KUAD	150-55	794,10	872	662	462	40,5	150	55	15,9	6,8	900	140,20
KUAD SLIM	175-35	849,00	643	488	341	20,5	175	35	13,4	5,9	650	131,80
KUAD	175-45	870,00	821	623	435	30,5	175	45	15,9	6,9	800	136,60
KUAD	175-50	889,60	910	691	482	35,5	175	50	17,2	7,4	900	140,20
KUAD	175-60	928,80	1088	826	577	45,5	175	60	19,7	8,4	1200	148,50

Sur demande, réalisations sur mesure

▶ En Stock pour blanc standard

Thermostats p.208-209

KUAD est réversible, il peut être installé avec le devant des collecteurs carré (Q) ou cintré (C) ; il est fourni standard avec le devant du collecteur carré (Q).

Indiquer si le devant du collecteur est cintré (C).

STANDARD

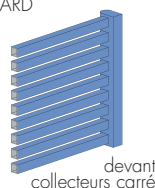

devant  
collecteurs carré

SUR DEMANDE

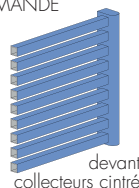

devant  
collecteurs cintré

## REALISATIONS STANDARD

Peinture blanc sablé SB9016 consoles M8KB  
 Purgeur ø 1/8" - Tolérances ± 3mm  
 Pression maximale de service 8 bars

## REALISATIONS SUR DEMANDE

Peinture nuancier Brem avec consoles chromées M8KC +15/25%  
 Version électrique e.KUAD, p.238

## RACCORDEMENT STANDARD

REG ø 1/2"  
 Raccords ø 3/8", sur demande  
 KUAD Separatif, page 202

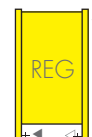

ENTRAXE RACCORDEMENTS

Raccords standard REG avec robinets inversés

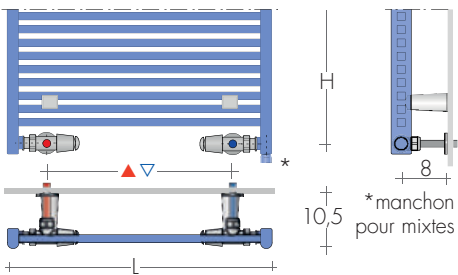

SUR DEMANDE

Raccords EG

Raccords latéraux

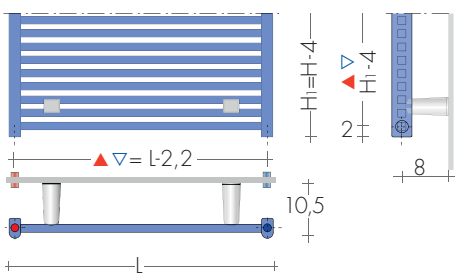

La hauteur est réduite de 4 cm (H1) pour :  
 - racc. EG (▲▽ : L-2,2cm)  
 - racc. latéraux (▲▽ : H1-4cm)  
 Supplément Art. AS 91,20€

Sur demande fixations B55 peintes dans la même couleur que le sèche-serviettes a=1cm, profondeur 9,3cm  
 Supplément 2 fixations Art. MV2 33,60€  
 Supplément 4 fixations Art. MV4 56,00€

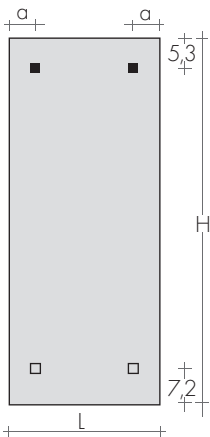

FIXATIONS  
 Consoles comprises  
 Art. M8K.. a=4cm



□ Mod. h 180cm



KUAD 75-50

ROBINETS CONSEILLES

KIT ROBINETS CHROMÉE avec :

- n°2 Robinets avec cônes
- n°2 Raccords (multicouche ø 16 et cuivre ø 12, 14)
- n°2 Rondelles cache-trou chromées ø 48, trou ø 16

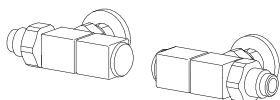

KIT ROBINETS INVERSES QUADRA  
 page 271 Art. KQR 180,10€  
 Couleur nuancier BREM supplément 53,40€

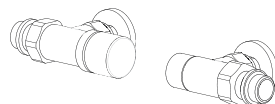

KIT ROBINET INVERSES CYL THERMOSTATISABLE  
 page 273 Art. KCR 149,90€  
 Couleur nuancier BREM supplément 53,40€

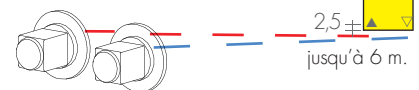

FINITIONS SPECIALES page 267  
 Finitions Or, Bronze, Nickel brossé, pour 2 robinettes  
 KIT Raccords NICKEL brossé suppl. Art. RN 30,50€

RACCORDS DISTANTS Art. REM 42,10€  
 Entraxe raccord à l'arrière du radiateur: ▲▽ L-2cm  
 Robinets DISTANTS page 274

KIT ROBINETS TON INVERSES avec tête THERMO-STATIQUE, p. 269 Art. KTR 190,30€

Les hauts rendements calorifiques et la saillie très peu accentuée des tubes ronds aux

extrémités cintrées, sont les caractéristiques de MAHN. Le charme est ici accentué par

l'absence de arêtes vives qui ne sont pas agréable dans les petites pièces.

## DIMENSIONS

Largeurs 28/50/60/75 cm

Hauteurs 68,3/89,3/116,8/144,3/177,3 cm

Profondeur 6,5 cm

Saillie 9,5 cm

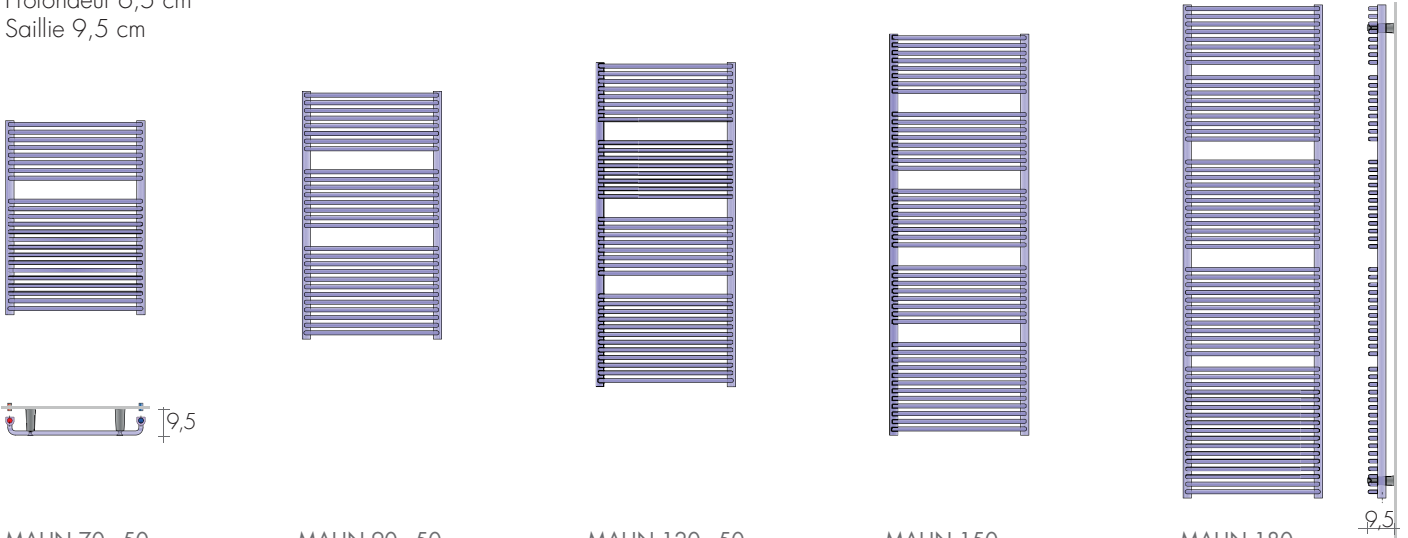

MAHN 70 - 50

MAHN 90 - 50

MAHN 120 - 50

MAHN 150 - ...

MAHN 180 - ...

MODELE	HxL cm	Blanc standard sablé SB 9016 €	EN 442			▲▼ entraxe cm	Hauteur H cm	Largeur L cm	Poids M Kg	Volume V dm³	VERSION MIXTE avec Résistance et*	
			Δt 50K watt	Δt 40K	Δt 30K watt						Watt	€
MAHN	70-50	584,00	420	317	220	47	68,3	50	5,5	3,31	400	103,40
MAHN	90-50	742,70	549	414	287	47	89,3	50	7,0	4,22	500	105,60
MAHN	120-50	883,60	684	516	358	47	116,8	50	9,0	5,47	650	107,80
Slim-MAHN	150-28	955,60	541	408	283	25	144,3	28	7,5	5,21	500	105,60
MAHN	150-50	1047,30	833	629	436	47	144,3	50	11	6,73	800	112,60
MAHN	150-60	1098,00	986	744	516	57	144,3	60	12,6	7,31	900	116,20
Slim-MAHN	180-28	1135,30	683	516	357	25	177,3	28	9,7	6,76	650	107,80
MAHN	180-50	1238,70	1056	797	552	47	177,3	50	13,9	8,40	1200	124,50
MAHN	180-60	1302,20	1226	926	641	57	177,3	60	15,8	9,14	1200	124,50
MAHN	180-75	1408,50	1562	1179	817	72	177,3	75	18,7	10,25	1500	135,40
MAHN-PLUS	150-50	1797,70	1604	1211	842	47	144,3	50	20,5	13,20	1500	135,40
VERSION CHROMEE												
M-CROM	70-50	1178,10	336	254	176	47	68,3	50	5,5	3,31	300	102,30
M-CROM	90-50	1501,50	439	331	229	47	89,3	50	7,0	4,22	400	103,40
M-CROM	120-50	1785,20	547	413	286	47	116,8	50	9,0	5,47	500	105,60
M-CROM	150-50	2115,50	666	502	349	47	144,3	50	11	6,73	650	107,80
M-CROM	180-28	2288,30	546	411	285	25	177,3	28	9,7	6,76	500	105,60
M-CROM	180-50	2502,50	845	638	442	47	177,3	50	13,9	8,40	900	116,20

Finition chromée avec consoles chromées

\*Prévoir : La vanne mixte ou le T p.207  
Thermostats p.208-209

## REALISATIONS STANDARD

Peinture blanc sablé SB9016, consoles M8B  
Purgeur ø1/8" - Tolérances ± 3mm  
PRESSION MAXIMALE DE SERVICE 8 BAR

## REALISATIONS SUR DEMANDE

Peinture d'après nuancier Brem avec  
consoles M8C chromé +15/25%  
Version électrique e.Mahn, page 244

## RACCORDEMENT STANDARD

EG ø 1/2"  
Raccordements sur demande, p.279  
Accessoires, page 277



**ENTRAXE RACCORDEMENTS**  
Raccords standard EG verticaux  
Raccords latéraux, sur demande

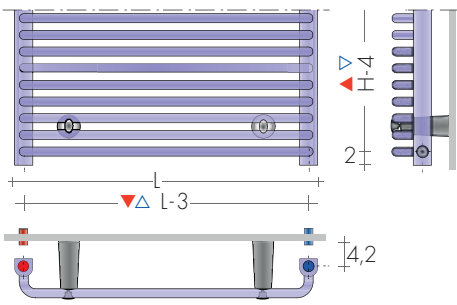

Racc. latéraux (e.r. : H-4cm)  
Supplément Art. AS 91,20€

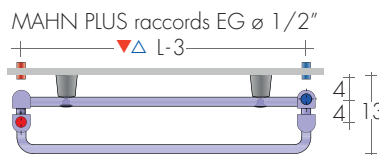

refoulement avant gauche, retour arrière droit

Sur demande fixations B35 peintes dans la même couleur que le sèche-serviettes a=1,5cm, profondeur 10cm  
Supplément 2 fixations Art. MV2 33,60€  
Supplément 4 fixations Art. MV4 56,00€

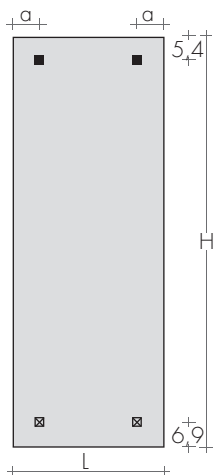

**FIXATIONS**  
Consoles comprises  
Art. M8.. a=9cm



MAHN PLUS  
Art. M4..

MAHN h 180 cm



**ROBINETS CONSEILLES**

**KIT ROBINETS CHROMÉE avec :**

- n°2 Robinets avec cônes
- n°2 Raccords (multicouche ø 16 et cuivre ø 12, 14)
- n°2 Rondelles cache-trou chromées ø 48, trou ø16

**FINITIONS SPECIALES** page 267  
Finitions Or, Bronze, Nickel brossé, pour 2 robinettes  
KIT Raccords NICKEL brossé suppl. Art.RN 30,50€

**RACCORDS DISTANTS** Art. REM 42,10€  
Entraxe raccord à l'arrière du radiateur : ▲▼ EG  
Robinets DISTANTS page 274

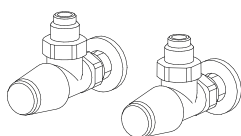

**KIT ROBINETS EQUERRES TON**  
page 269 Art. KVS 137,10€

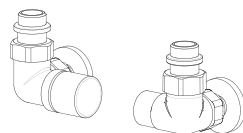

**KIT ROBINETS commande LATÉRALE CYL THERMOSTATISABLE**, p.273 Art.KCL 162,50€  
Couleur nuancier BREM supplément 53,40€

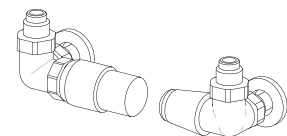

**KIT ROBINETS TON commande LATÉRALE, avec tête THERMOSTATIQUE**, p. 269 Art. KTL 203,70€

L'harmonie des rythmes et des alternances de tubes toniques avec des angles courbés

et des spatules forme donc une collection de poêles à frire très pratiques de conception

simple et attrayante, adaptée à l'installation du sac de la zone neuve dans ce padronale.

## DIMENSIONS

Largeurs 51/61 cm

Hauteurs 82/111/112/142/155/172/180/186 cm

Profondeur 6,5 cm Saillie 9,5 cm



MAHN-AIR 82-51



MAHN-AIR 112-51



MAHN-AIR 142-51

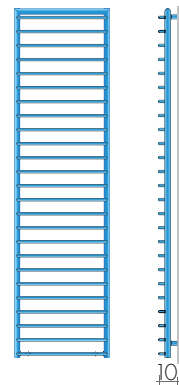

MAHN-AIR 186-51



MAHN-A2R 111-51



MAHN-A2R 142-51

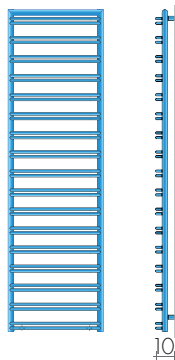

MAHN-A2R 172-51

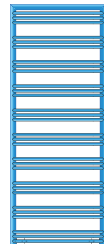

MAHN-A3R 128-51



MAHN-A3R 155-51

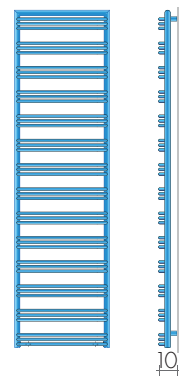

MAHN-A3R 180-51

## MODELE

MODELE	H/L cm	Blanc standard sablé SB 9016 €	Δt 50 K watt	EN 442 Δt 40 K watt	Δt 30 K watt	▲ ▼ entraxe cm	Hauteur H cm	Largeur L cm	Poids M Kg	Volume V dm³	VERSION MIXTE avec Résistance et manchon Watt €	
MAHN-AIR	82-51	525,50	294	221	154	36	81,5	51	4,0	1,8	300	126,20
MAHN-AIR	112-51	594,20	393	296	206	36	111,5	51	5,5	2,5	400	127,40
MAHN-AIR	142-51	751,00	491	370	257	36	141,5	51	6,9	3,2	500	129,60
MAHN-AIR	186-51	867,10	638	480	334	36	186,5	51	9,1	4,2	650	131,80
MAHN-AIR	186-61	911,60	716	539	374	46	186,5	61	10,0	4,5	650	131,80
MAHN-A2R	111-51	705,50	503	379	263	36	111	51	6,7	3	500	129,60
MAHN-A2R	142-51	839,30	633	477	331	36	141,6	51	8,6	3,8	650	131,80
MAHN-A2R	172-51	929,00	764	575	400	36	172,2	51	10,4	4,7	800	136,60
MAHN-A2R	172-61	976,60	868	654	454	46	172,2	61	11,6	5,1	900	140,20
MAHN-A3R	128-51	861,80	650	489	340	36	128,5	51	8,7	3,8	650	131,80
MAHN-A3R	155-51	942,50	775	584	405	36	154,5	51	10,4	4,6	800	136,60
MAHN-A3R	180-51	1012,70	900	678	471	36	180,5	51	12,1	5,4	900	140,20
MAHN-A3R	180-61	1166,70	1027	773	537	46	180,5	61	13,6	5,9	-	-

Thermostats p.208-209

## REALISATIONS STANDARD

Peinture blanc sablé SB9016 consoles B35  
Purgeur ø 1/8" - Tolérances ± 3mm  
PRESSION MAXIMALE DE SERVICE 8 BARS

## REALISATIONS SUR DEMANDE

Peinture nuancier Brem avec consoles B35  
en couleur +15/25%  
Version électrique e.Mahn-AIR, page 245

## RACCORDEMENT STANDARD

REG ø 1/2"  
Raccords ø 3/8", sur demande  
Raccords sur demande, page 279



ENTRAXE RACCORDEMENTS

Raccords standard REG avec robinets inversés

MAHN-AIR

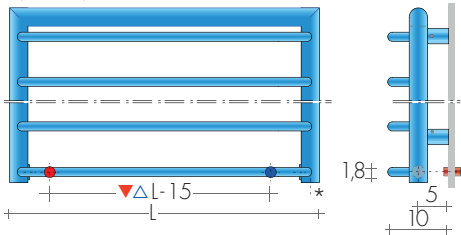

MAHN-A2R

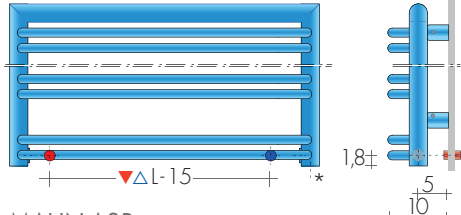

MAHN-A3R

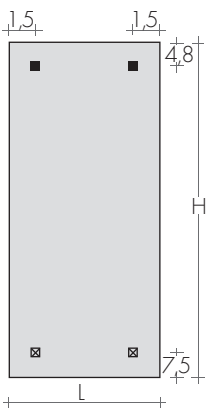
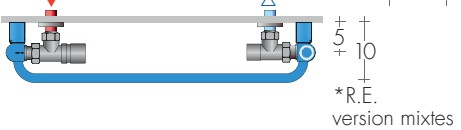
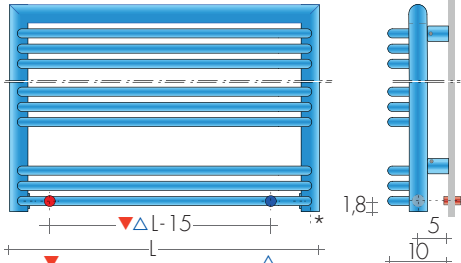

FIXATIONS  
Consoles B35 comprises

ROBINETS CONSEILLES

KIT ROBINETS CHROMÉE avec :

- n°2 Robinets avec cônes
- n°2 Raccords (multicouche ø 16 et cuivre ø 12, 14)
- n°2 Rondelles cache-trou chromées ø 48, trou ø 16

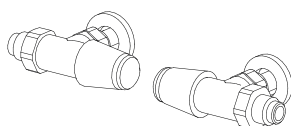

KIT ROBINETS TON INVERSES  
page 269 Art. KVR 137,10€

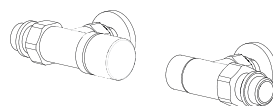

KIT ROBINET INVERSES CYL THERMOSTATISABLE  
page 273 Art. KCR 149,90€  
Couleur nuancier BREM supplément 53,40€



FINITIONS SPECIALES page 267  
Finitions Or, Bronze, Nickel brossé, pour 2 robinettes  
KIT Raccords NICKEL brossé suppl. Art. RN 30,50€

RACCORDS DISTANTS Art. REM 42,10€  
Entraxe raccord à l'arrière du radiateur : ▲▼ L - 3cm  
Robinets DISTANTS page 274



MAHN-AIR 142-51

MAHN-A2R 142-51

MAHN-A3R 155-51

PLANK est le sèche-serviettes à tubes carrés 20 x 20 mm et collecteurs ronds, au design

moderne qui s'adapte à tous les ambiances, proposé en quatre hauteurs et six largeurs,

peut satisfaire toutes les demandes de puissance thermique pour chauffer la salle de bain.

## DIMENSIONS

Largeurs: 40/50/60/120 cm

Hauteurs: 44/52/88/124/172/180 cm

Profondeur: 5 cm

Saillie: 8 cm

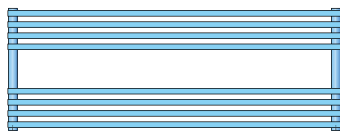

PLANK 45 - 120

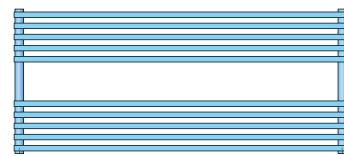

PLANK 50 - 120

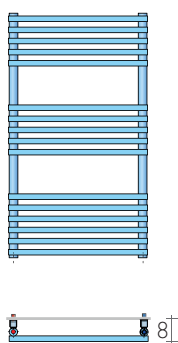

PLANK 90 - ..

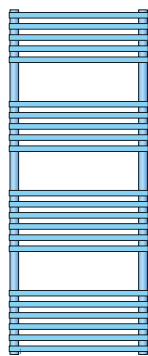

PLANK 125 - ..

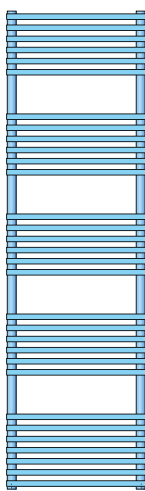

PLANK 170 - ..

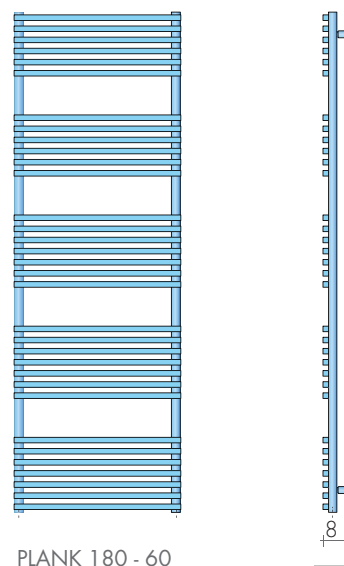

PLANK 180 - 60

MODELE	H-L cm	Blanc standard sablé SB 9016 €	EN 442			▲ ▼ entraxe cm	Hauteur H cm	Largeur L cm	Poids M Kg	Volume V dm³	VERSION MIXTE avec	
			Δt 50K watt	Δt 40K watt	Δt 30K watt						Résistance et* Watt	€
PLANK	45-120	460,10	489	369	257	117	44	120	8,4	3,5	-	-
PLANK	50-120	497,10	608	459	320	117	52	120	10,5	4,4	-	-
PLANK	90-40	365,80	390	294	205	37	88	40	7,0	3,1	400	103,40
PLANK	90-50	379,70	463	350	244	47	88	50	8,2	3,6	500	105,60
PLANK	125-40	489,40	539	407	284	37	124	40	9,6	4,3	500	105,60
PLANK	125-50	506,40	640	483	337	47	124	50	11,4	5,0	650	107,80
PLANK	125-60	523,20	741	559	390	57	124	60	13,1	5,7	800	112,60
PLANK	170-40	669,80	757	572	398	37	172	40	13,5	6,0	800	112,60
PLANK	170-50	696,20	899	679	473	47	172	50	15,9	7,0	900	116,20
PLANK	180-60	763,70	1110	838	584	57	180	60	19,4	8,4	1200	124,50

▶ En Stock pour blanc standard

\*Prévoir : La vanne mixte ou le T p.207  
Thermostats p.208-209

## REALISATIONS STANDARD

Peinture blanc sablé SB9016 consoles G30,  
Purgeur ø 1/2" - Tolérances ± 3mm

PRESSION MAXIMALE DE SERVICE 8 BARS

## REALISATIONS SUR DEMANDE

Peinture d'après nuancier Brem avec consoles  
G30 en couleur +15/25%

Version électrique e.PLANK, p. 249

## RACCORDEMENT STANDARD

EG ø 1/2"



ENTRAXE RACCORDEMENTS

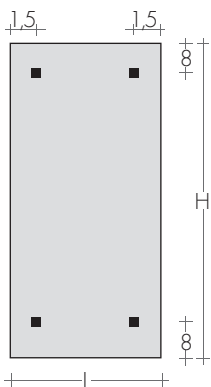
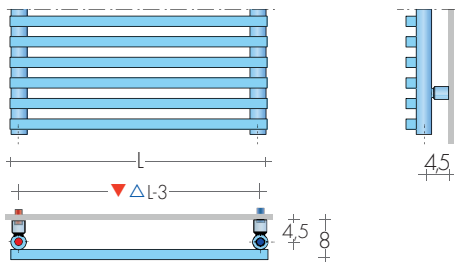

FIXATIONS  
Consoles G30  
comprises



PLANK 90-50

ROBINETS CONSEILLES

KIT ROBINETS CHROMÉE avec :

- n°2 Robinets avec cônes
- n°2 Raccords (multicouche ø 16 et cuivre ø 12, 14)
- n°2 Rondelles cache-trou chromées ø 48, trou ø 16

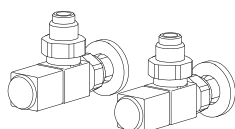

KIT ROBINETS QUADRA EQUERRES  
page 271 Art. KQS 180,10€  
Couleur nuancier BREM supplément 53,40€

FINITIONS SPECIALES

page 267  
Finitions Or, Bronze, Nickel brossé, pour 2 robinettes  
KIT Raccords NICKEL brossé suppl. Art.RN 30,50€

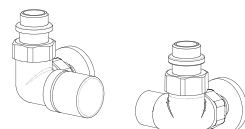

KIT ROBINETS commande LATÉRALE CYL THEMOSTATISABLE, p.273 Art.KCL 162,50€  
Couleur nuancier BREM supplément 53,40€

RACCORDS DISTANTS Art. REM 42,10€

Entraxe raccord à l'arrière du radiateur : ▲▽ EG  
Robinets DISTANTS page 274

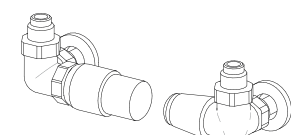
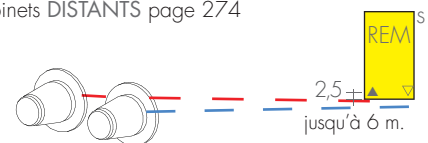

KIT ROBINETS TON commande LATÉRALE, avec tête thermostatique, p. 269 Art. KTL 203,70€

PLANK-AIR est le sèche-serviettes à tubes carrés 20 x 20 mm et collecteurs ronds, au design

moderne qui s'adapte à tous les ambiances, proposé en cinq hauteurs et quatre largeurs,

peut satisfaire toutes les demandes de puissance thermique pour chauffer la salle de bain.

## DIMENSIONS

Largeurs: 40/50/60/120 cm

Hauteurs: 44/60/92/116/156/180 cm

Profondeur: 5 cm

Saillie: 8 cm



PLANK-AIR 44 - 120



PLANK-AIR 60 - 120

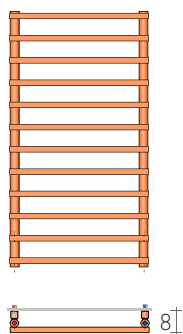

PLANK-AIR 92 - ..



PLANK-AIR 116 - ..

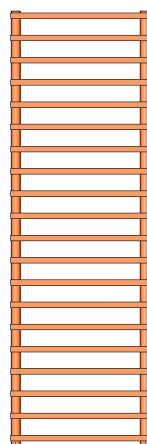

PLANK-AIR 156 - ..

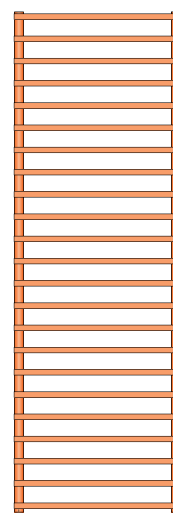

PLANK-AIR 180 - 60



MODELE	H-L cm	Blanc standard sablé SB 9016 €	EN 442			▲ ▼ entraxe cm	Hauteur H cm	Largeur L cm	Poids M Kg	Volume V dm <sup>3</sup>	VERSION MIXTE avec	
			Δt 50K watt	Δt 40K watt	Δt 30K watt						Résistance et* Watt	€
PLANK-AIR	44-120	416,10	379	286	199	117	44	120	6,6	2,8	-	-
PLANK-AIR	60-120	474,50	507	383	267	117	60	120	8,8	3,7	-	-
PLANK-AIR	92-40	329,20	321	242	169	37	92	40	5,8	2,7	300	102,20
PLANK-AIR	92-50	352,90	376	284	198	47	92	50	6,7	3,0	400	103,40
PLANK-AIR	116-40	401,30	402	304	211	37	116	40	7,3	3,3	400	103,40
PLANK-AIR	116-50	446,10	471	356	248	47	116	50	8,5	3,8	500	105,60
PLANK-AIR	156-40	496,50	537	405	282	37	156	40	9,8	4,5	500	105,60
PLANK-AIR	156-50	528,40	629	475	331	47	156	50	11,3	5,1	650	107,80
PLANK-AIR	156-60	559,40	721	544	379	57	156	60	12,9	5,7	800	112,60
PLANK-AIR	180-40	591,80	618	467	325	37	180	40	11,2	5,1	650	107,80
PLANK-AIR	180-50	610,80	724	547	381	47	180	50	13,0	5,9	800	112,60
PLANK-AIR	180-60	649,20	830	627	437	57	180	60	14,8	6,6	900	116,20

\*Prévoir : La vanne mixte ou le T p.207  
Thermostats p.208-209

## REALISATIONS STANDARD

Peinture blanc sablé SB9016 consoles G30

Purgeur ø 1/2" - Tolérances ± 3mm

PRESSION MAXIMALE DE SERVICE 8 BARS

## REALISATIONS SUR DEMANDE

Peinture d'après nuancier Brem avec consoles

G30 en couleur

Version électrique e.PLANK-AIR, page 249

## RACCORDEMENT STANDARD

EG ø 1/2"



ENTRAXE RACCORDEMENTS

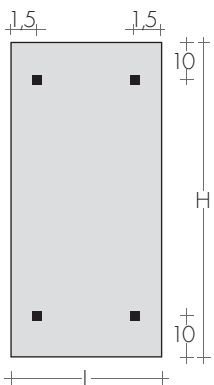
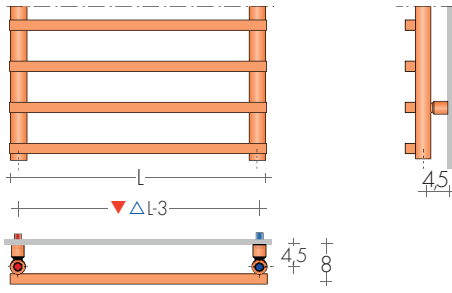

FIXATIONS  
Consoles G30  
comprises



PLANK-AIR 156-50

ROBINETS CONSEILLES

KIT ROBINETS CHROMÉE avec :

- n°2 Robinets avec cônes
- n°2 Raccords (multicouche ø 16 et cuivre ø 12, 14)
- n°2 Rondelles cache-trou chromées ø 48, trou ø 16

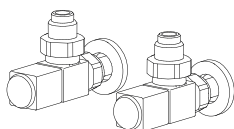

KIT ROBINETS QUADRA EQUERRES  
page 271 Art. KQS 180,10€  
Couleur nuancier BREM supplément 53,40€

FINITIONS SPECIALES

page 267  
Finitions Or, Bronze, Nickel brossé, pour 2 robinettes  
KIT Raccords NICKEL brossé suppl. Art.RN 30,50€

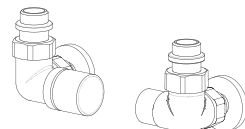

KIT ROBINETS commande LATÉRALE CYL THERMO-  
STATISABLE, p.273 Art.KCL 162,50€  
Couleur nuancier BREM supplément 53,40€

RACCORDS DISTANTS Art. REM 42,10€

Entraxe raccord à l'arrière du radiateur: ▲▼ EG  
Robinets DISTANTS page 274

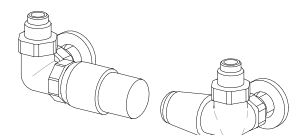
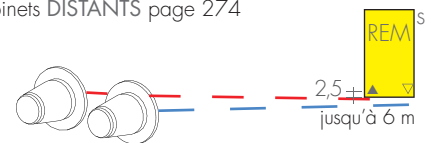

KIT ROBINETS TON commande LATÉRALE, avec  
tête thermostatique, p. 269 Art. KTL 203,70€

Le sèche-serviettes PLUS 12 est fabriqué avec des tubes fins  $\varnothing 12$  mm qui émettent

des très hautes performances. Grâce aux collecteurs réalisés avec des

tubes ronds de petites dimensions, le sèche-serviettes est moins encombrant dans la pièce.

## DIMENSIONS

Largeur 40/50/60/75 cm  
Hauteur 85/115/145/175 cm  
Profondeur 4 cm  
Saillie 9 cm

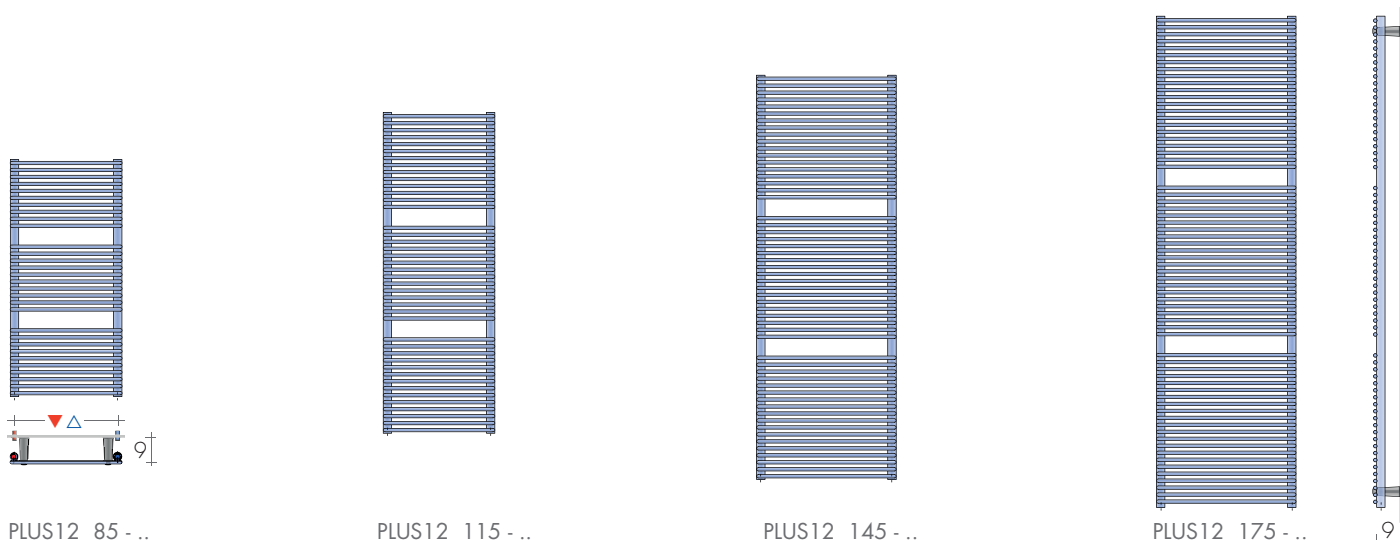

MODELE	H/L cm	Blanc standard sablé SB9016 €	EN 442			▲ ▼ entraxe cm	Hauteur H cm	Largeur L cm	Poids M Kg	Volume V dm <sup>3</sup>	VERSION MIXTE avec	
			Δt 50K watt	Δt 40K watt	Δt 30K watt						Résistance et* Watt	€
PLUS 12	85-40	394,10	382	291	205	37	85	40	5	1,9	400	103,40
PLUS 12	85-50	401,50	455	347	244	47	85	50	5,8	2,2	500	105,60
PLUS 12	115-40	560,60	531	405	285	37	115	40	7,0	2,6	500	105,60
PLUS 12	115-50	576,90	633	482	339	47	115	50	8,1	3,0	650	107,80
PLUS 12	145-40	642,50	679	517	364	37	145	40	8,9	3,4	650	107,80
PLUS 12	145-50	662,60	812	619	435	47	145	50	10,3	3,8	800	112,60
PLUS 12	145-60	687,70	944	719	506	57	145	60	11,8	4,2	900	116,20
PLUS 12	175-40	734,40	828	631	444	37	175	40	10,8	4,1	800	112,60
PLUS 12	175-50	768,90	990	754	531	47	175	50	12,6	4,6	900	116,20
PLUS 12	175-60	788,50	1151	877	617	57	175	60	14,4	5,1	1200	124,50
PLUS 12	175-75	892,20	1394	1062	747	72	175	75	17,0	5,9	1500	135,40

► En Stock pour blanc standard

\*Prévoir : La vanne mixte ou le T p.207  
Thermostats p.208-209

## REALISATIONS STANDARD

Peinture blanc sablé SB9016 consoles M8GB  
Purgeur  $\varnothing 1/2"$ , Tolérances  $\pm 3$ mm  
PRESSION MAXIMALE DE SERVICE 6 BARS

## REALISATIONS SUR DEMANDE

Peinture d'après nuancier Brem avec  
consoles chromées M8GC +15/25%  
Versione elet. e.Plus12, page 251

## RACCORDEMENT STANDARD

EG  $\varnothing 1/2"$   
Accessoires, page 277



ENTRAXE RACCORDEMENTS

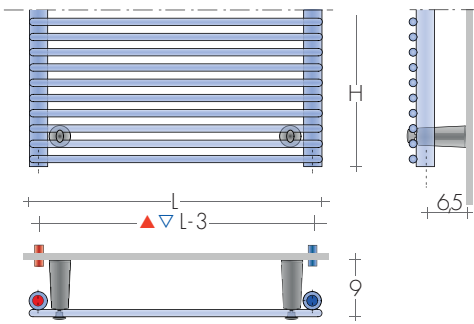

Sur demande fixations G40 peintes dans la même couleur que le sèche-serviettes a=1.5cm, profondeur 8,4cm  
 Supplément 2 fixations Art. MV2 33,60€  
 Supplément 4 fixations Art. MV4 56,00€

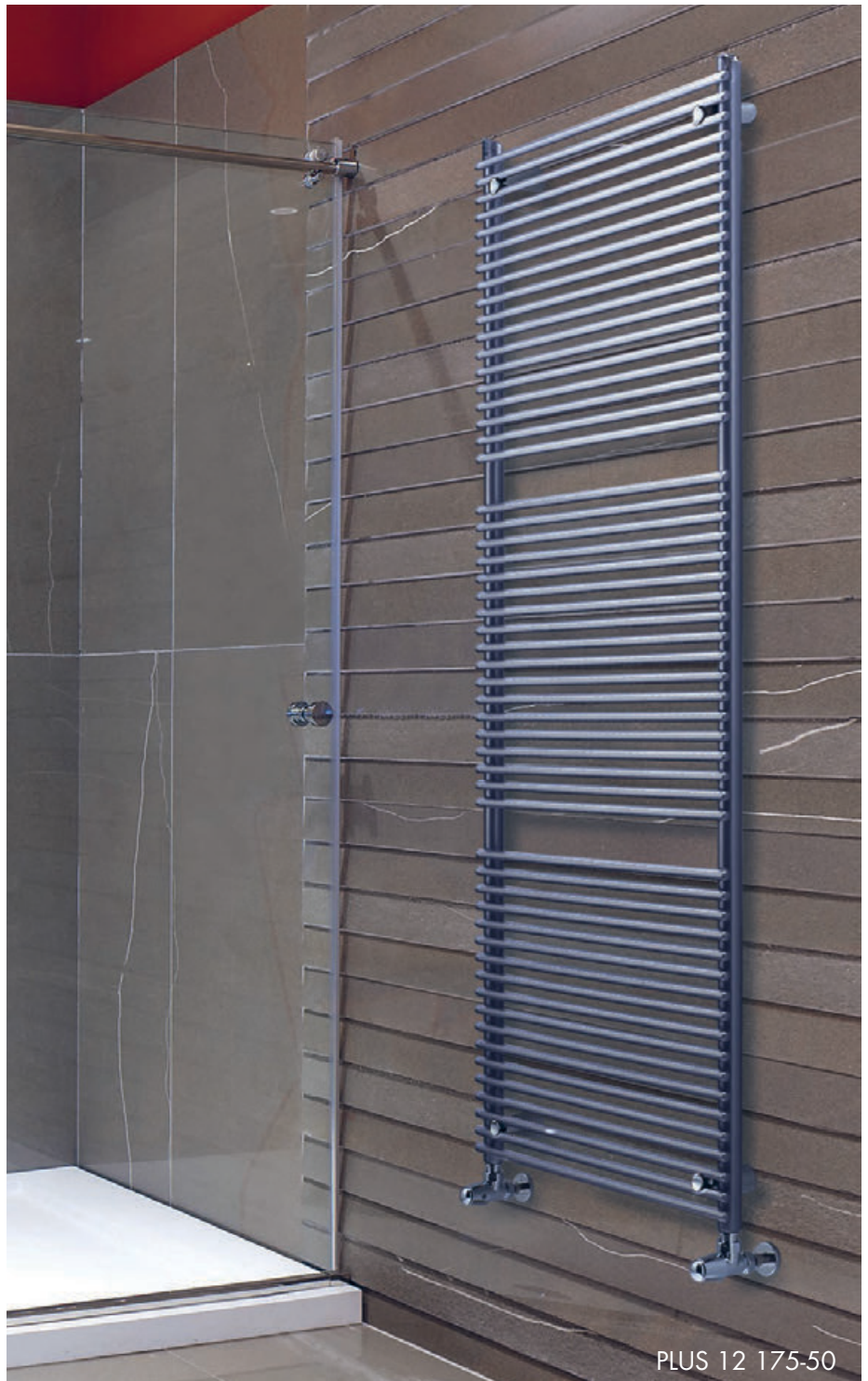
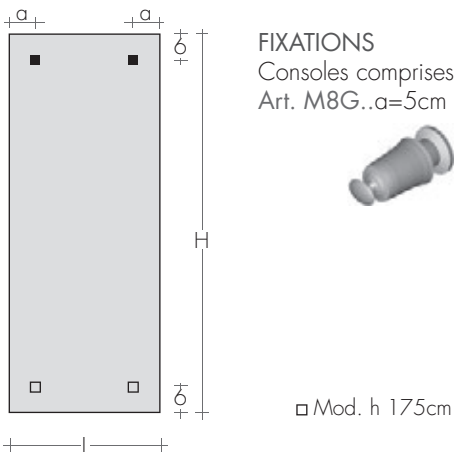

ROBINETS CONSEILLES

KIT ROBINETS CHROMÉE avec :  
 - n°2 Robinets avec cônes  
 - n°2 Raccords (multicouche ø 16 et cuivre ø 12, 14)  
 - n°2 Rondelles cache-trou chromées ø48, trou ø16

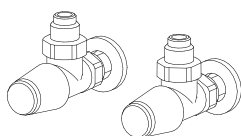

KIT ROBINETS EQUERRES TON  
 page 269 Art. KVS 137,10€

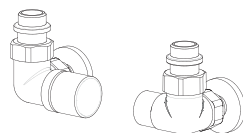

KIT ROBINETS commande LATÉRALE CYL THER-  
 MOSTATISABLE, p.273 Art.KCL 162,50€  
 Couleur nuancier BREM supplément 53,40€



RACCORDS DISTANTS Art. REM 42,10€  
 Entraxe raccord à l'arrière du radiateur: ▲▽ EG  
 Robinets DISTANTS page 274

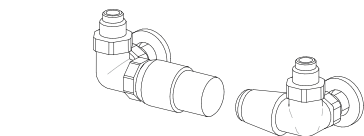

KIT ROBINETS TON commande LATÉRALE, avec  
 tête thermostatique, p. 269 Art. KTL 203,70€

Sèche-serviettes au design classique adapté pour une installation dans n'importe quelle

salle de bain. Fabriqué avec les collecteurs verticaux et des tubes horizontaux ronds ø

12 mm. Les tubes radiants ont des bornes de forme sphérique exclusive.

## DIMENSIONS

Largeurs 42/ 52/ 62 cm

Hauteurs 79,2/122,4/158,4/180 cm

Profondeur 4,7 cm

Saillie 8,9 cm

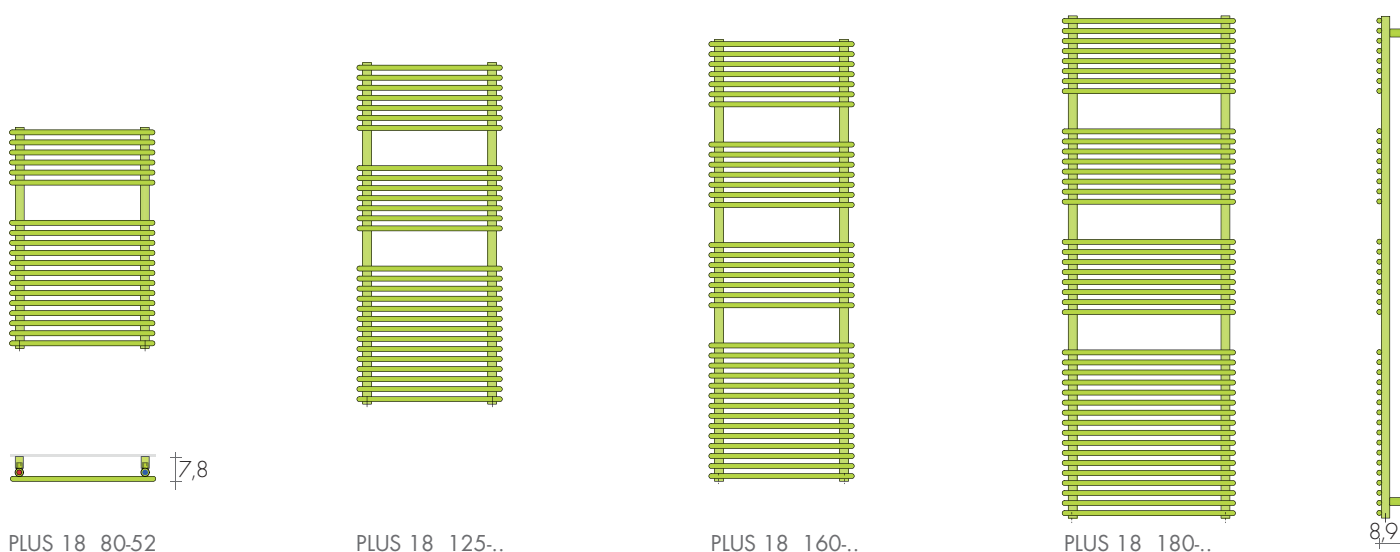

MODELE	HxL cm	Blanc standard sablé SB9016 €	EN 442			▲▼ entraxe cm	Hauteur H cm	Largeur L cm	Poids M Kg	Volume V dm³	VERSION MIXTE avec	
			Δt 50 K watt	Δt 40 K watt	Δt 30 K watt						Résistance et* Watt	€
PLUS 18	80-52	302,40	408	310	217	45	79,2	52	7,2	2,9	400	103,40
PLUS 18	125-42	379,70	516	392	275	35	122,4	42	9,2	3,8	500	105,60
PLUS 18	125-52	393,80	607	462	324	45	122,4	52	10,7	4,3	650	107,80
PLUS 18	160-42	457,10	650	494	346	35	158,4	42	11,6	4,8	650	107,80
PLUS 18	160-52	478,10	764	581	407	45	158,4	52	13,5	5,5	800	112,60
PLUS 18	160-62	500,60	878	668	468	55	158,4	62	15,5	6,2	900	116,20
PLUS 18	180-42	538,60	756	575	403	35	180	42	13,5	5,6	800	112,60
PLUS 18	180-52	562,60	889	676	474	45	180	52	15,7	6,4	900	116,20
PLUS 18	180-62	586,50	1022	777	545	55	180	62	18,0	7,2	1200	124,50

▶ En Stock pour blanc standard

\*Prévoir : La vanne mixte ou le T p.207  
Thermostats p.208-209

## REALISATIONS STANDARD

Peinture blanc sablé SB9016, consoles G40 blanches;Purgeur ø 1/2" - Tolérances ± 3mm  
PRESSION MAXIMALE DE SERVICE 8 BARS

## REALISATIONS SUR DEMANDE

Peinture d'après nuancier Brem avec consoles G40 colorées +15/25%  
Version électrique e.PLUS 18 page 25

## RACCORDEMENT STANDARD

EG ø 1/2"



ENTRAXE RACCORDEMENTS

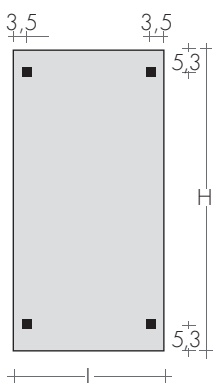
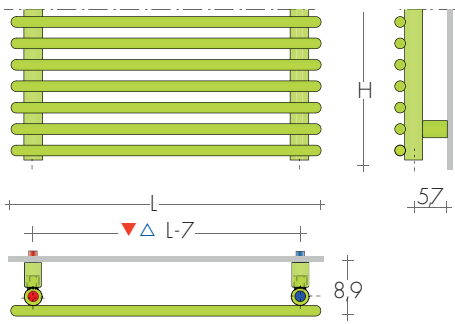

FIXATIONS  
Consoles Art. G40  
comprises



PLUS 18 125-52

ROBINETS CONSEILLES

KIT ROBINETS CHROMÉE avec :

- n°2 Robinets avec cônes
- n°2 Raccords (multicouche ø 16 et cuivre ø 12, 14)
- n°2 Rondelles cache-trou chromées ø 48, trou ø 16

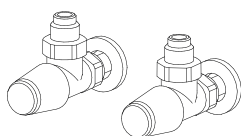

KIT ROBINETS EQUERRES TON  
page 269 Art. KVS 137,10€

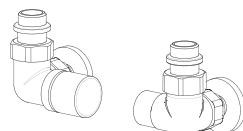

KIT ROBINETS commande LATÉRALE CYL THERMO-  
STATISABLE, p.273 Art.KCL 162,50€  
Couleur nuancier BREM supplément 53,40€



RACCORDS DISTANTS Art. REM 42,10€  
Entraxe raccord à l'arrière du radiateur : ▲▽ EG  
Robinets DISTANTS page 274

KIT ROBINETS TON commande LATÉRALE, avec  
tête thermostatique, p. 269 Art. KTL 203,70€

Sèche-serviettes classique adapté pour une installation dans n'importe quelle salle de

bain. Fabriqué avec les collecteurs verticaux et des tubes horizontaux ronds, il est disponible

en cinq hauteurs et quatre largeurs. Les tubes radiants ont des bornes de forme sphérique.

## DIMENSIONS

Largeurs 42, / 52 / 62 cm  
Hauteurs 101 / 136 / 171 / 185 cm  
Profondeur 4,7 cm  
Saillie 7,7 cm

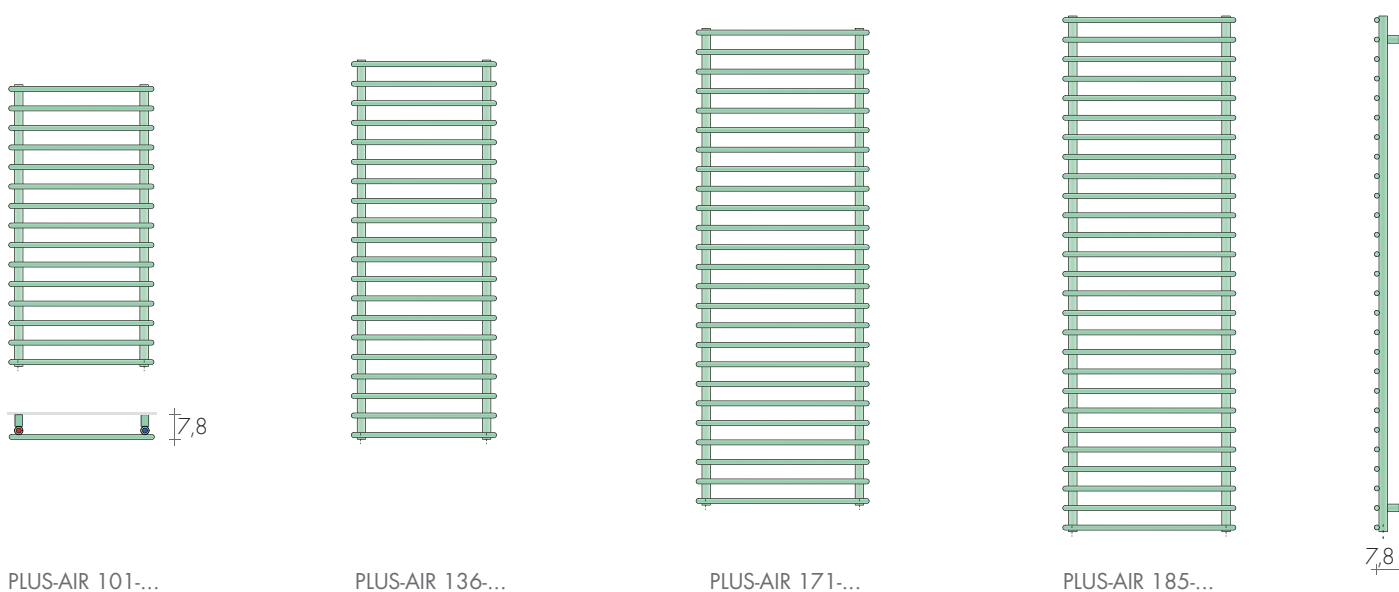

MODELE	H/L cm	Blanc standard sablé SB9016 €	EN 442			▲ ▼ entraxe cm	Hauteur H cm	Largeur L cm	Poids M Kg	Volume V dm <sup>3</sup>	VERSION MIXTE avec	
			Δt 50K watt	Δt 40K watt	Δt 30K watt						Résistance et* Watt	€
PLUS-AIR	101-42	322,80	314	239	167	35	101	42	2,5	5,7	300	102,20
PLUS-AIR	101-52	334,80	363	276	193	45	101	52	2,8	6,6	400	103,40
PLUS-AIR	136-42	368,40	420	319	224	35	136	42	3,3	7,7	400	103,40
PLUS-AIR	136-52	382,00	485	369	259	45	136	52	3,7	8,8	500	105,60
PLUS-AIR	171-42	416,00	526	400	280	35	171	42	4,2	9,6	500	105,60
PLUS-AIR	171-52	435,10	608	462	324	45	171	52	4,7	11	650	107,80
PLUS-AIR	171-62	455,60	689	524	367	55	171	62	5,1	12,4	650	107,80
PLUS-AIR	185-42	457,90	569	433	303	35	185	42	4,5	10,4	500	105,60
PLUS-AIR	185-52	478,10	657	500	350	45	185	52	5,0	11,9	650	107,80
PLUS-AIR	185-62	498,60	744	566	397	55	185	62	5,6	13,4	800	112,60

\*Prévoir : La vanne mixte ou le T p.207  
Thermostats p.208-209

## REALISATIONS STANDARD

Peinture blanc sablé SB9016, consoles G30  
Purgeur ø 1/2" - Tolérances ± 3mm  
PRESSION MAXIMALE DE SERVICE 8 BARS

## REALISATIONS SUR DEMANDE

Peinture d'après nuancier Brem avec consoles  
G30 colorées +15/25%  
Version électrique e.Plus-AIR p.252

## RACCORDEMENT STANDARD

EG ø 1/2"



ENTRAXE RACCORDEMENTS

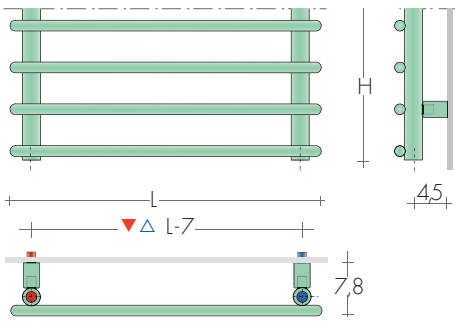

PLUS-AIR 171-52

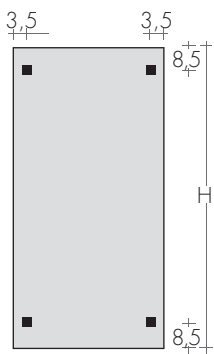

FIXATIONS  
Consoles Art. G30  
comprises

ROBINETS CONSEILLES

- KIT ROBINETS CHROMÉE avec :
- n°2 Robinets avec cônes
  - n°2 Raccords (multicouche ø 16 et cuivre ø 12, 14)
  - n°2 Rondelles cache-trou chromées ø 48, trou ø 16

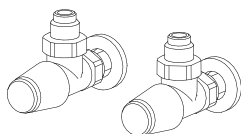

KIT ROBINETS EQUERRES TON  
page 269 Art. KVS 137,10€

FINITIONS SPECIALES page 267  
Finitions Or, Bronze, Nickel brossé, pour 2 robinettes  
KIT Raccords NICKEL brossé suppl. Art.RN 30,50€

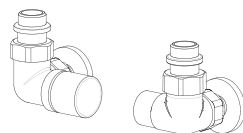

KIT ROBINETS commande LATERALE CYL THER-  
MOSTATISABLE, p.273 Art.KCL 162,50€  
Couleur nuancier BREM supplément 53,40€

RACCORDS DISTANTS Art. REM 42,10€  
Entraxe raccord à l'arrière du radiateur: ▲▼ EG  
Robinets DISTANTS page 274

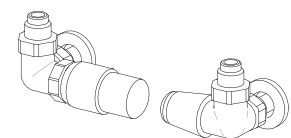
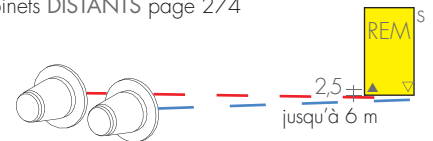

KIT ROBINETS TON commande LATERALE, avec  
tête thermostatique, p. 269 Art. KTL 203,70€

# RAW

## MODELES VERTICAUX

TARIF AU 01.04.2026 + 5%

RAW ce produit se compose de tubes cintrés de 25 mm de diamètre, soudés pour former

des caissons renfermant en leur centre un croisement de tubes. Une forme sans forme,

design Davide Diliberto tridimensionnelle et vide, un treillis qui fait un clin d'œil aux éléments de construction.

### DIMENSIONS

Largeurs : 50/77 cm

Hauteurs : 50/77/104/130/157/183/210 cm

Profondeur : 10 cm

Saillie : 13,5 cm

### RAW1

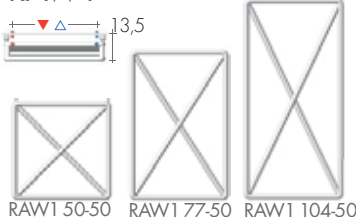

### RAW2

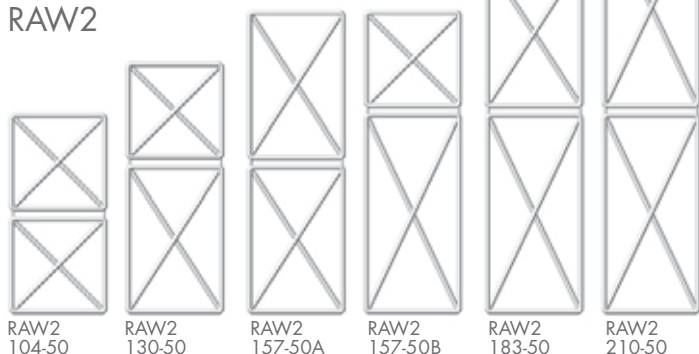

### RAW3

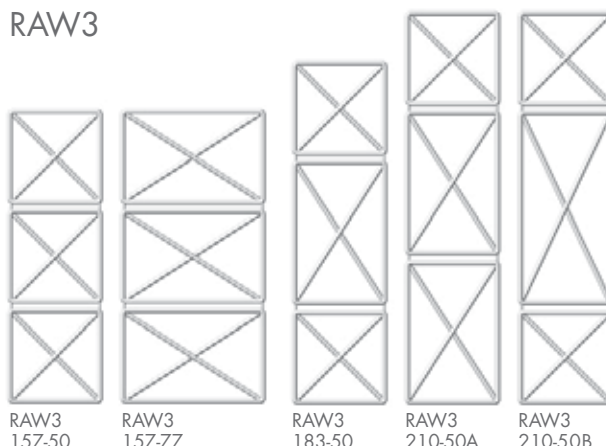

A'DESIGN AWARD  
WINNER 2019  
GOLD

MODELES VERTICAUX	Blanc standard sablé SB 9016 €	EN 442			▲ ▼ entraxe cm	Hauteur H cm	Largeur L cm	Poids M kg	Volume V dm³	VERSION MIXTE avec Résistance et manchon		
		HL cm	Δt 50 K watt	Δt 40 K watt						Δt 30 K watt	Watt	€
RAW1	50-50	632,90	287	219	155	42	50,5	50,5	4,4	2,1	300	126,20
RAW1	77-50	731,40	356	272	192	42	77,0	50,5	5,5	2,7	400	127,40
RAW1	104-50	815,80	421	320	224	42	103,5	50,5	6,7	3,3	400	127,40
RAW2	104-50	1054,90	578	440	308	42	103,5	50,5	8,8	4,3	500	129,60
RAW2	130-50	1118,10	647	539	342	42	130,0	50,5	9,9	4,9	650	131,80
RAW2	157-50A	1181,40	712	539	376	42	156,5	50,5	11,1	5,5	800	136,60
RAW2	157-50B	1181,40	717	543	379	42	156,5	50,5	11,1	5,4	800	136,60
RAW2	183-50	1216,50	782	592	413	42	183,0	50,5	12,3	6,0	800	136,60
RAW2	210-50	1265,80	846	637	442	42	209,5	50,5	13,5	6,6	900	140,20
RAW3	157-50	1476,80	868	657	458	42	156,5	50,5	13,2	6,4	900	140,20
RAW3	157-77	1547,20	1077	815	569	68,5	156,5	77,0	16,6	8,2	1200	148,50
RAW3	183-50	1504,90	938	710	495	42	183,0	50,5	14,3	7,0	900	140,20
RAW3	210-50A	1519,10	1003	755	525	42	209,5	50,5	15,5	7,6	900	140,20
RAW3	210-50B	1519,10	1007	758	527	42	209,5	50,5	15,5	7,6	900	140,20

Autres dimensions et avec éléments de 60 cm de large sur demande.

Thermostats p.228-229

VERSION MIXTE  
raccords EG ▲ ▼ 5 cm

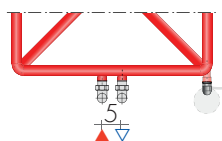

### REALISATIONS STANDARD

Peinture blanc sablé SB9016, consoles B35  
Tolérances ± 3 mm - Purgeurs ø1/8"

PRESSION DE SERVICE MAXIMALE 8 BARS

### REALISATIONS SUR DEMANDE

Peinture d'après nuancier BREM  
avec consoles B35 en couleur +15/25%  
Version électrique, e.Raw page 254

### RACCORDS STANDARD EG ø 1/2"

Raccords ø 3/8" sur demande  
Pieds et séparations, sur demande  
Raccordements spéciaux, p. 278



**ENTRAXE RACCORDEMENTS**

Raccords standard EG verticaux  
Raccords latéraux, sur demande sans suppl.

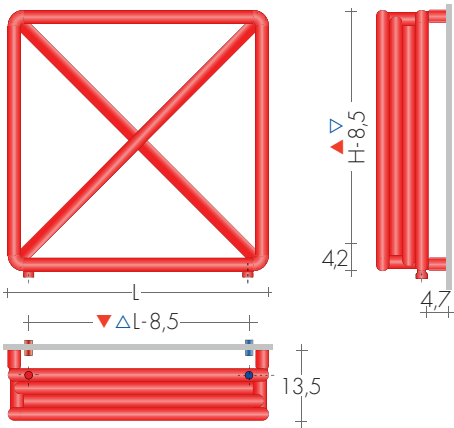

**CONCEVEZ VOTRE RADIATEUR EN COMPOSANT LES MODULES**  
Demander la faisabilité et le devis

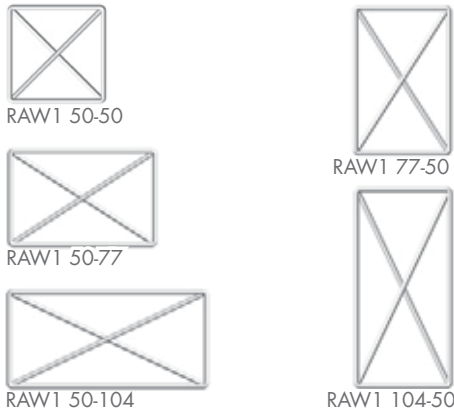

**FIXATIONS**  
Consoles comprises

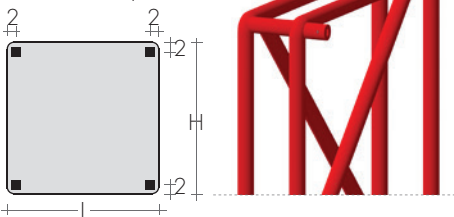

RAW3 210-50B RAW2 210-50

**ROBINETS CONSEILLES**

**KIT ROBINETS CHROMÉE avec :**  
- n°2 Robinets avec cônes  
- n°2 Raccords (multicouche ø 16 et cuivre ø 12, 14)  
- n°2 Rondelles cache-trou chromées ø 48, trou ø 16

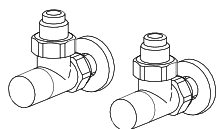

**KIT ROBINETS MINI EQUERRES** page 270  
chrome ou couleur blanche Art. KMS 124,00€

**FINITIONS SPECIALES** page 267  
Finitions Or, Bronze, Nickel brossé, pour 2 robinettes  
**KIT Raccords NICKEL** brossé suppl. Art.RN 30,50€

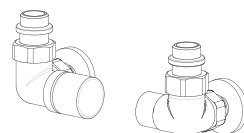

**KIT ROBINETS commande LATÉRALE CYL THERMO-STATISABLE**, p.273 Art.KCL 162,50€  
Couleur nuancier BREM supplément 53,40€

**RACCORD DISTANTS** Art. REM 42,10€  
Entraxe raccord à l'arrière du radiateur : ▲▼ EG  
Robinets DISTANTS page 274

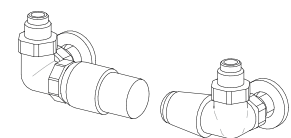
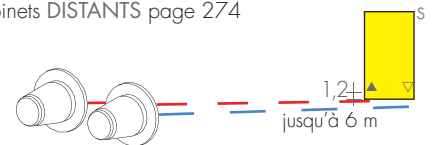

**KIT ROBINETS TON** commande LATÉRALE, avec tête thermostatique, p. 269 Art. KTL 203,70€

# RAW

## MODELES HORIZONTALS

TARIF AU 01.04.2026 + 5%

RAW ce produit se compose de tubes cintrés de 25 mm de diamètre, soudés pour former

des caissons renfermant en leur centre un croisement de tubes. Une forme sans forme,

design Davide Diliberto tridimensionnelle et vide, un treillis qui fait un clin d'œil aux éléments de construction.

### DIMENSIONS

Largeurs : 77/104 cm

Hauteurs : 50 /77/104/130/157 cm

Profondeur : 10 cm

Saillie : 13,5 cm

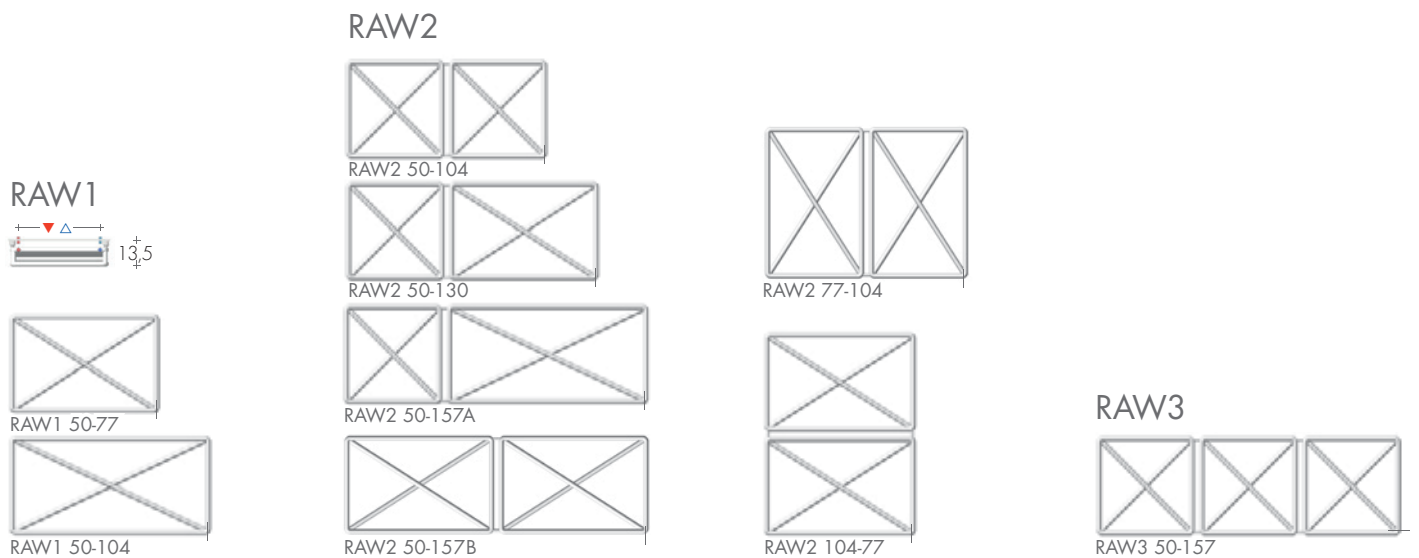

MODELES HORIZONTALS	H-L cm	Blanc standard sablé SB 9016 €	EN 442			▲▼ entraxe cm	Hauteur H cm	Largeur L cm	Poids M Kg	Volume V dm³	VERSION MIXTE avec Résistance et manchon	
			Δt 50 K watt	Δt 40 K watt	Δt 30 K watt						Watt	€
RAW1	50-77	731,40	356	272	192	68,5	50,5	77,0	5,5	2,7	400	127,40
RAW1	50-104	815,80	421	320	224	95	50,5	103,5	6,7	3,3	400	127,40
RAW2	50-104	1054,90	578	440	308	95	50,5	103,5	8,8	4,3	650	131,80
RAW2	50-130	1118,10	647	492	345	121,5	50,5	130,0	9,9	4,9	650	131,80
RAW2	50-157A	1181,40	712	539	376	148	50,5	156,5	11,1	5,5	650	131,80
RAW2	50-157B	1181,40	717	543	379	148	50,5	156,5	11,1	5,4	650	131,80
RAW2	77-104	1181,40	717	543	379	95	77,0	103,5	11,1	5,4	650	131,80
RAW2	104-77	1181,40	726	548	384	68,5	103,5	77,0	11,1	5,4	800	136,60
RAW3	50-157	1476,80	868	657	458	148	50,5	156,5	13,2	6,4	900	140,20

\*résistance horizontale

Thermostats p.228-229

VERSION MIXTE raccords EG ▲▼5 cm

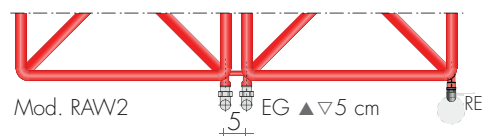
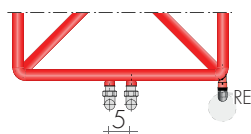

### REALISATIONS STANDARD

Peinture blanc sablé - Consoles blanches B35  
Tolérances ± 3 mm - Purgeurs ø1/8"  
PRESSION DE SERVICE MAXIMALE 8 BARS

### REALISATIONS SUR DEMANDE

Peinture d'après nuancier BREM  
avec consoles B35 en couleur +15/25%  
Version électrique, e.Raw page 254

### RACCORDS STANDARD EG ø1/2"

Raccords ø 3/8" sur demande  
Pieds et séparations, sur demande  
Raccordements spéciaux, p. 279

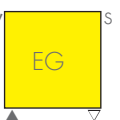

ENTRAXE RACCORDEMENTS

Raccords standard EG verticaux  
Raccords latéraux, sur demande sans suppl.

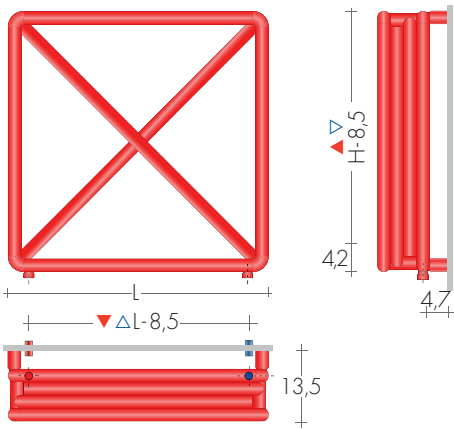

FIXATIONS

Consoles comprises

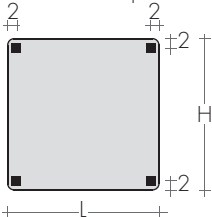

ROBINETS CONSEILLES

KIT ROBINETS CHROMÉE avec :

- n°2 Robinets avec cônes
- n°2 Raccords (multicouche ø 16 et cuivre ø 12, 14)
- n°2 Rondelles cache-trou chromées ø 48, trou ø 16

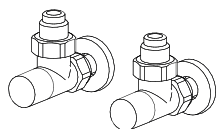

KIT ROBINETS MINI EQUERRES  
chrome ou couleur blanche Art. KMS page 270 124,00€

FINITIONS SPECIALES

page 267  
Finitions Or, Bronze, Nickel brossé, pour 2 robinettes  
KIT Raccords NICKEL brossé suppl. Art. RN 30,50€

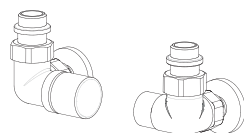

KIT ROBINETS commande LATÉRALE CYL THERMO-  
STATISABLE, p.273 Art. KCL 162,50€  
Couleur nuancier BREM supplément 53,40€

RACCORDS DISTANTS Art. REM 42,10€  
Entraxe raccord à l'arrière du radiateur : ▲▽ EG  
Robinets DISTANTS page 274

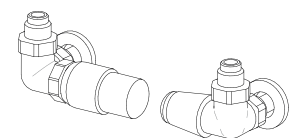
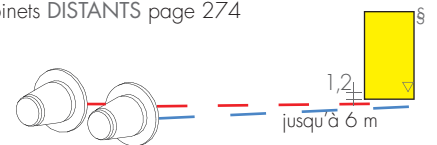

KIT ROBINETS TON commande LATÉRALE, avec  
tête thermostatique, p. 269 Art. KTL 203,70€

SHAR rappelle le radiateur sèche-serviettes traditionnel et résume ses caractéristiques princi-

pales. Il est agréable à voir, grâce à la forme demi-ovale de ses collecteurs qui, associés à

des tubes radiants de  $\varnothing$  15 mm, exaltent sa légèreté, sa solidité et sa praticité.

### DIMENSIONS

Largeurs 33 / 45 / 50 / 60 / 75 cm

Hauteurs 71,8 / 110,3 / 140,6 / 181,8 cm

Profondeur 3 cm

Saillie 10,5 cm

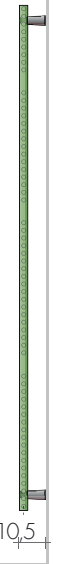
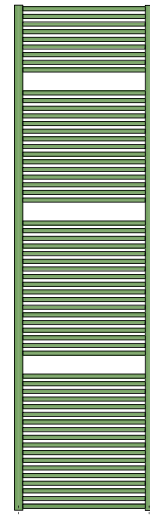
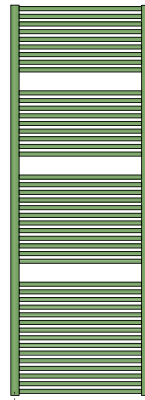
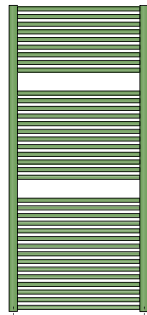
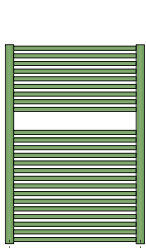

SHAR 70-...

SHAR 110-...

SHAR 140-...

SHAR 180-...

MODELE	HL cm	Blanc standard sablé SB 9016 €	EN 442			▲ ▼ entraxe cm	Hauteur H cm	Largeur L cm	Poids M Kg	Volume V dm <sup>3</sup>	VERSION MIXTE avec Résistance et* Watt €	
			Δt 50K watt	Δt 40K watt	Δt 30K watt						Watt	€
SHAR	70-45	400,00	353	267	181	42	71,8	45	4,9	3,12	400	103,40
SHAR	70-50	410,90	389	294	200	47	71,8	50	5,3	3,27	400	103,40
SHAR	70-60	427,10	458	346	235	57	71,8	60	6,1	3,59	500	105,60
SHAR	110-45	519,70	526	397	270	42	110,3	45	7,4	4,74	500	105,60
SHAR	110-50	532,90	580	438	298	47	110,3	50	8,0	4,97	650	107,80
SHAR	110-60	556,50	684	516	352	57	110,3	60	9,2	5,45	650	107,80
Slim SHAR	140-33	612,00	468	353	241	30	140,6	33	7,3	4,51	500	105,60
SHAR	140-45	653,50	653	493	336	42	140,6	45	9,3	6,00	650	107,80
SHAR	140-50	671,30	720	544	370	47	140,6	50	10,0	6,29	800	112,60
SHAR	140-60	699,90	851	643	437	57	140,6	60	11,6	6,88	900	116,20
Slim SHAR	180-33	748,00	618	467	318	30	181,8	33	9,7	4,89	650	107,80
SHAR	180-45	798,80	870	657	447	42	181,8	45	12,2	7,85	900	116,20
SHAR	180-50	820,70	955	721	491	47	181,8	50	13,2	8,24	900	116,20
SHAR	180-60	856,60	1126	850	579	57	181,8	60	15,3	9,03	1200	124,50
SHAR	180-75	912,90	1363	1029	701	72	181,8	75	18,1	10,21	1500	135,40
VERSION - CHROME												
S-CROM	70-50	941,20	311	235	160	47	71,8	50	5,3	3,27	300	102,20
S-CROM	110-50	1220,80	464	350	238	47	110,3	50	8,0	4,97	500	105,60
S-CROM	110-60	1303,90	547	413	281	57	110,3	60	9,2	5,45	500	105,60
S-CROM	140-33	1400,30	374	282	193	30	140,6	33	7,3	4,51	400	103,40
S-CROM	140-50	1538,80	576	435	296	47	140,6	50	10,0	6,29	650	107,80
S-CROM	180-33	1715,20	494	373	254	30	181,8	33	9,7	4,89	500	105,60
S-CROM	180-45	1836,40	696	526	358	42	181,8	45	12,2	7,85	650	107,80
S-CROM	180-50	1879,00	764	577	393	47	181,8	50	13,2	8,24	800	112,60

Sur demande, réalisations sur mesure

► En Stock pour blanc standard

\*Prévoir : La vanne mixte ou le T p.207  
Thermostats p.208-209

PRESSION MAXIMALE DE SERVICE 8 BARS

### REALISATIONS STANDARD

Peinture blanc sablé, consoles blanches M8B

Finition chromée, consoles M8C

Purgeur  $\varnothing$  1/8" - Tolérances  $\pm$  3mm

### REALISATIONS SUR DEMANDE

Peinture d'après nuancier Brem avec

consoles chromées M8C +15/25%

Version électrique e.Shar p. 257

### RACCORDEMENT STANDARD

EG  $\varnothing$  1/2"

Raccords spéciaux, page 279

Shar SEPARATIF, page 202



ENTRAXE RACCORDEMENTS EG

Raccords standard EG verticaux

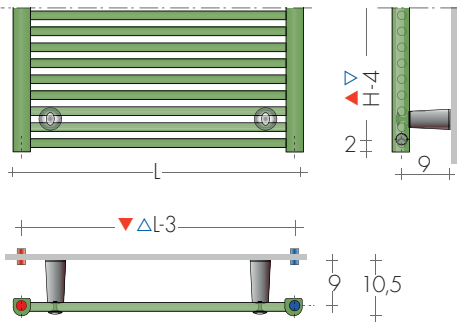

Raccords latéraux sur demande ▲▼ H-4 cm  
Supplément Art. AS 91,20€

Sur demande fixations B70 peintes dans la même couleur que le sèche-serviettes a=1.5cm, profondeur 10cm  
Supplément 2 fixations Art. MV2 33,60€  
Supplément 4 fixations Art. MV4 56,00€

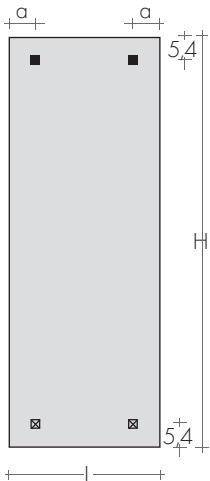

FIXATIONS  
Consoles comprises  
Art. M8.. a=6,5cm



☒ SHAR h 180 cm



S-CROM 140-50

ROBINETS CONSEILLES

KIT ROBINETS CHROMÉE avec :

- n°2 Robinets avec cônes
- n°2 Raccords (multicouche ø 16 et cuivre ø 12, 14)
- n°2 Rondelles cache-trou chromées ø 48, trou ø 16

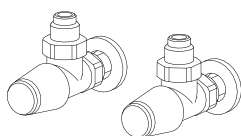

KIT ROBINETS EQUERRES TON  
page 269 Art. KVS 137,10€

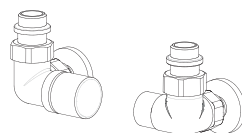

KIT ROBINETS commande LATÉRALE CYL THER-  
MOSTATISABLE, p.273 Art.KCL 162,50€  
Couleur nuancier BREM supplément 53,40€

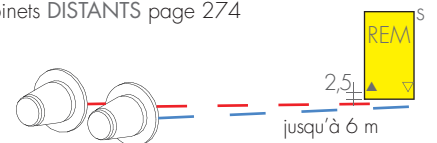

FINITIONS SPECIALES page 267  
Finitions Or, Bronze, Nickel brossé, pour 2 robinettes  
KIT Raccords NICKEL brossé suppl. Art.RN 30,50€  
RACCORDS DISTANTS Art. REM 42,10€  
Entraxe raccord à l'arrière du radiateur: ▲▼ EG  
Robinets DISTANTS page 274

KIT ROBINETS TON commande LATÉRALE, avec  
tête thermostatique, p. 269 Art. KTL 203,70€

SHAR-AIR est le sèche-serviettes traditionnel que peut être installé dans chaque pièce.

Les tubes radiants avec un diamètre de 15mm se répètent à des rythmes différents,

formant un équilibre harmonieux et une large gamme de puissances thermiques.

## DIMENSIONS

Largeurs 50 / 60 cm

Hauteurs 94,5/105,5/122/124,5/144,5/162/182/183,5/184,5 cm

Profondeur 3 cm

Saillie 10 cm

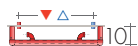

SHAR-AIR  
95-50



SHAR-AIR  
125-50



SHAR-AIR  
162-50

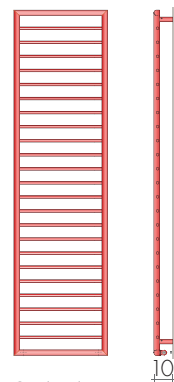

SHAR-AIR  
184-..

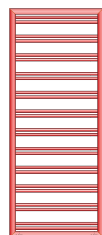
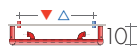

SHAR-A2R  
122-50

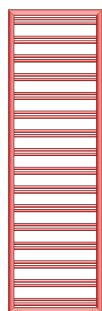

SHAR-A2R  
162-50

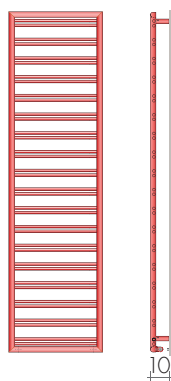

SHAR-A2R  
182-..

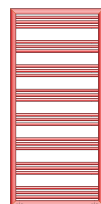
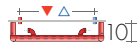

SHAR-A3R  
105-50

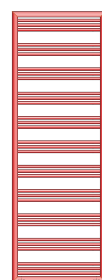

SHAR-A3R  
145-50

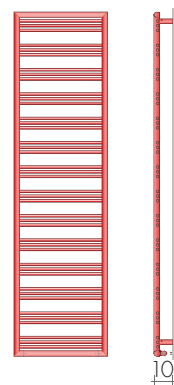

SHAR-A3R  
183-..

## MODELLO

MODELLO	HL cm	Bianco di serie sablé SB 9016 €	EN 442			▲ ▽ int.att. cm	Altezza H cm	larghezza L cm	Peso M Kg	Volume V dm <sup>3</sup>	VERSION MIXTE avec Résistance et manchon	
			Δt 50 K watt	Δt 40 K watt	Δt 30 K watt						Watt	€
SHAR-AIR	95-50	536,70	301	225	155	38	94,5	50	5	2,4	300	126,20
SHAR-AIR	125-50	585,30	387	289	199	38	124,5	50	6,3	3	400	127,40
SHAR-AIR	162-50	684,90	493	369	253	38	162	50	7,9	3,8	500	129,60
SHAR-AIR	184-50	722,50	558	417	287	38	184,5	50	8,9	4,3	500	129,60
SHAR AIR	184-60	750,50	636	476	327	48	184,5	60	9,9	4,7	650	131,80
SHAR-A2R	122-50	665,30	498	373	256	38	122	50	7,6	3,5	500	129,60
SHAR-A2R	162-50	796,70	647	484	333	38	162	50	9,7	4,5	650	131,80
SHAR-A2R	182-50	853,10	721	539	371	38	182	50	10,8	5	800	136,60
SHAR-A2R	182-60	905,70	837	626	430	48	182	60	12,3	5,6	900	140,20
SHAR-A3R	105-50	639,90	479	358	246	38	105,5	50	7,2	3,3	500	129,60
SHAR-A3R	145-50	786,80	639	478	328	38	144,5	50	9,5	4,3	650	131,80
SHAR-A3R	183-50	945,40	799	598	411	38	183,5	50	11,7	5,4	800	136,60
SHAR-A3R	183-60	1008,60	932	697	479	48	183,5	60	13,4	6,1	900	140,20

Thermostats p.228-229

## REALISATIONS STANDARD

Peinture blanc sablé SB9016, consoles B70  
Tolérances ± 3 mm - Purgeurs ø1/8"

PRESSION DE SERVICE MAXIMALE 8 BARS

## REALISATIONS SUR DEMANDE

Peinture d'après nuancier BREM  
avec consoles B70 en couleur +15/25%

Version électrique e.Shar-AIR p. 258

## RACCORDEMENT STANDARD

REG ø1/2"

Pieds et séparations, page 202

Raccords spéciaux, page 279



ENTRAXE RACCORDEMENTS

Raccords standard REG avec robinets inversés SHAR-AIR

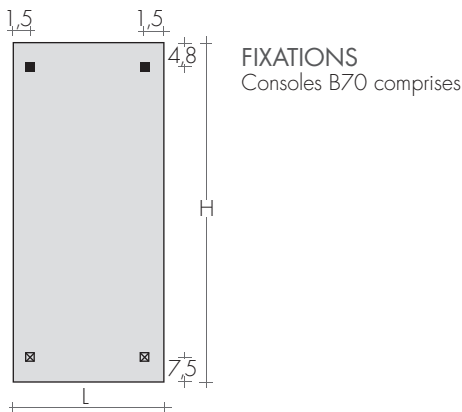
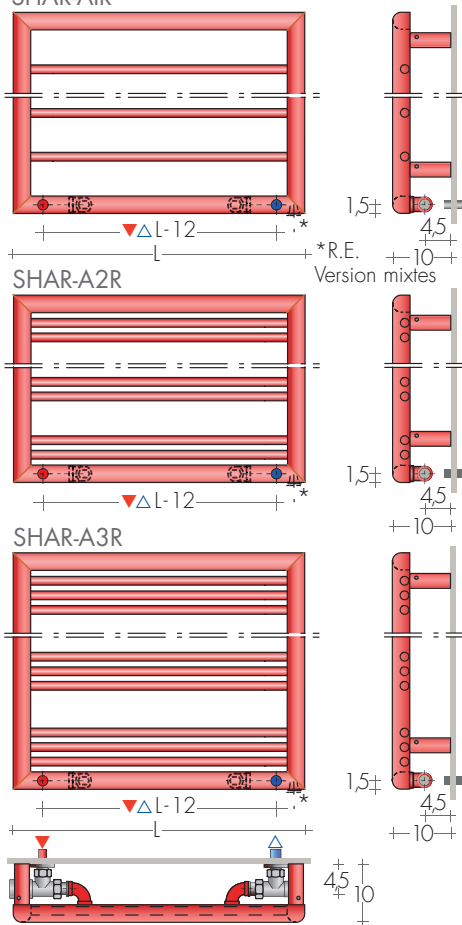

SHAR-AIR 162-50

SHAR-A2R 162-50

SHAR-A3R 183-50

ROBINETS CONSEILLES

KIT ROBINETS CHROMÉE avec :

- n°2 Robinets avec cônes
- n°2 Raccords (multicouche ø 16 et cuivre ø 12, 14)
- n°2 Rondelles cache-trou chromées ø48, trou ø16

FINITIONS SPECIALES

page 267  
Finitions Or, Bronze, Nickel brossé, pour 2 robinettes  
KIT Raccords NICKEL brossé suppl. Art.RN 30,50€

RACCORDS DISTANTS

Art. REM 42,10€  
Entraxe raccord à l'arrière du radiateur : ▲▽L - 16 cm  
Robinets DISTANTS page 274

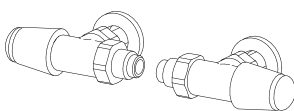
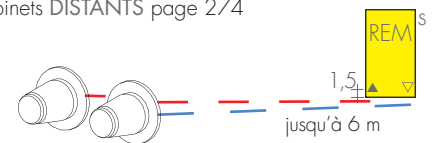

KIT ROBINETS TON INVERSES  
page 269 Art. KVR 137,10€

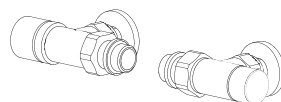

KIT ROBINET INVERSES CYL THERMOSTATISABLE  
page 273 Art. KCR 149,90€  
Couleur nuancier BREM supplément 53,40€

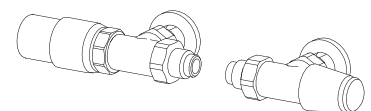

KIT ROBINETS TON INVERSES avec TÊTE THERMOSTATIQUE, p. 269 Art. KTR 190,30€

# START START CURVO

TARIF AU 01.04.2026 +5%

Le sèche-serviettes Start est construit avec des tubes radiants très fins de  $\varnothing 12$  reliés à des collecteurs verticaux en forme d'ogive

exclusive. La version à tubes droits a la particularité d'avoir décalé les tubes supérieurs des rythmes. START CURVO a été

le premier sèche-serviettes produit avec une surface légèrement incurvée pour que les collecteurs plus adhérent au mur.

## DIMENSIONS

Largeurs 35 / 45 / 55 / 60 cm  
Hauteurs 75 / 90 / 120 / 150 / 180 cm  
Profondeur 4,7 cm  
Saillie 10 cm

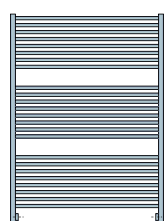

START 75 - ...

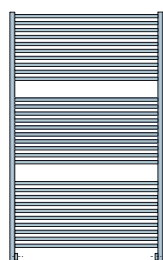

START 90 - ...  
ST-CURVO 90-55

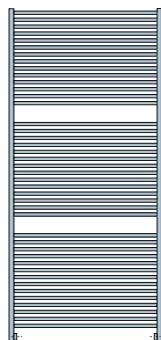

START 120 - ...  
ST-CURVO 120-55

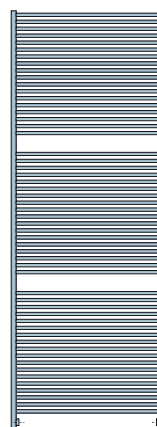

START 150 - ...  
ST-CURVO 150-55



START 180 - ...

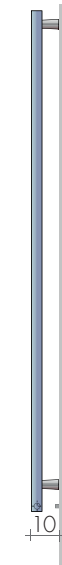

MODELLO	H-L cm	Bianco di serie sablé SB 9016 €	EN 442			▲ ▼ int.att. cm	Altezza H cm	Larghezza L cm	Peso M Kg	Volume V dm <sup>3</sup>	VERSIONI MISTE con Resistenza e manico	
			Δt 50K watt	Δt 40K watt	Δt 30K watt						Watt	€
START	75-45	418,50	339	256	174	31	75	45	4,4	1,46	300	126,20
START	75-55	438,30	401	303	206	41	75	55	5,0	1,65	400	127,40
START	90-45	511,80	409	309	210	31	90	45	5,4	1,79	400	127,40
START	90-55	533,60	484	365	249	41	90	55	6,2	2,03	500	129,60
START	120-45	612,00	552	417	284	31	120	45	7,4	2,46	500	129,60
START	120-55	634,00	654	494	336	41	120	55	8,6	2,79	650	131,80
Slim START	150-35	742,80	573	433	295	21	150	35	7,1	2,43	650	131,80
START	150-45	764,40	703	531	361	31	150	45	9,4	3,12	650	131,80
START	150-55	797,10	832	628	428	41	150	55	10,9	3,54	800	136,60
START	180-45	876,50	861	650	443	31	180	45	11,5	3,78	900	140,20
START	180-55	909,10	1016	767	522	41	180	55	13,3	4,30	900	140,20
START	180-60	931,30	1094	826	562	46	180	60	14,2	4,56	1200	148,50
START CROMEE												
ST-CROM	90-45	1139,80	327	247	168	31	90	45	5,4	1,79	300	126,20
ST-CROM	90-55	1189,00	386	291	199	41	90	55	6,2	2,03	400	127,40
ST-CROM	120-45	1361,70	442	334	227	31	120	45	7,4	2,46	400	127,40
ST-CROM	120-55	1410,90	523	395	269	41	120	55	8,6	2,79	500	129,60
ST-CROM	150-45	1702,00	562	424	289	31	150	45	9,4	3,12	500	129,60
ST-CROM	150-55	1776,10	666	503	343	41	150	55	10,9	3,54	650	131,80
ST-CROM	180-35	1902,70	565	427	291	21	180	35	9,6	2,94	500	129,60
ST-CROM	180-55	2025,30	813	614	418	41	180	55	13,3	4,30	800	136,60
START CURVO												
ST-CURVO	90-55	732,80	484	365	249	39,5	90	54	6,2	2,03	500	129,60
ST-CURVO	120-55	851,30	654	494	336	39,5	120	54	8,6	2,79	650	131,80
ST-CURVO	150-55	1038,70	832	628	428	39,5	150	54	10,9	3,54	900	140,20
START CURVO CROMEE												
C-CROM	120-55	1778,60	523	395	269	39,5	120	54	8,6	2,79	500	129,60
C-CROM	150-55	2169,60	666	503	343	39,5	150	54	10,9	3,54	650	131,80

Sur demande réalisations sur mesure

En Stock pour blanc standard

Thermostats p.228-229

## REALISATIONS STANDARD

Peinture blanc sablé SB9016, consoles blanches  
Purgeur  $\varnothing 1/8''$  - Tolérances  $\pm 3$ mm  
Pression maximale de service 8 bars

## REALISATIONS SUR DEMANDE

Peinture d'après nuancier Brem consoles  
chromées M.. +15/25%  
Version électrique e.Start, p. 259

## RACCORDEMENT STANDARD

REG  $\varnothing 1/2''$   
Raccords EG et latéraux sur demande  
Start Separatif, page 202



ENTRAXE RACCORDEMENTS REG

Modèle START, raccords REG en standard

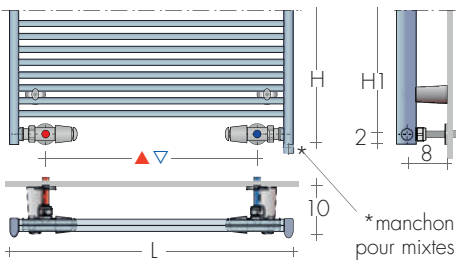

Modèle START CURVO, raccords REG en standard

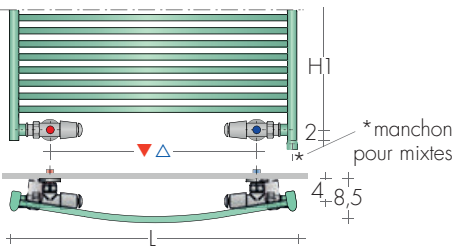

La hauteur (H1) est réduite de 4 cm pour :  
 - RACCORDS EG (▲▽ : L-1,8cm)  
 - RACCORDS LATÉRAUX AC/BD (▲▽ : H1-4cm)  
 Sur demande Supplément Art. AS 91,20€

Sur demande fixations B70 peintes dans la même couleur que le sèche-serviettes a=0,9cm, profondeur 9,3cm  
 Supplément 2 fixations Art. MV2 33,60€  
 Supplément 4 fixations Art. MV4 56,00€

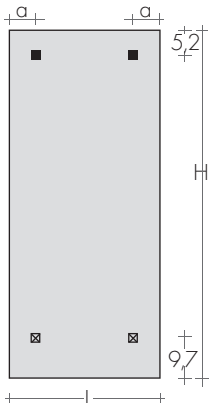

**FIXATIONS**  
 Consoles comprises  
 Art. M8.. a=5 c



Start CURVO



Art. M4F.. a=5 cm

☒ H 180 cm



START 180-45

ROBINETS CONSEILLES

KIT ROBINETS CHROMÉE avec :

- n°2 Robinets avec cônes
- n°2 Raccords (multicouche ø 16 et cuivre ø 12, 14)
- n°2 Rondelles cache-trou chromées ø 48, trou ø 16

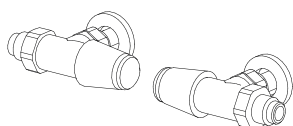

KIT ROBINETS TON INVERSES page 269 Art. KVR 137,10€

FINITIONS SPECIALES page 267

Finitions Or, Bronze, Nickel brossé, pour 2 robinettes  
 KIT Raccords NICKEL brossé suppl. Art. RN 30,50€

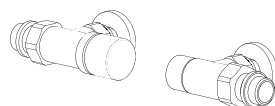

KIT ROBINET INVERSES CYL THERMOSTATISABLE page 273 Art. KCR 149,90€  
 Couleur nuancier BREM supplément 53,40€

RACCORDS DISTANTS Art. REM 42,10€

Entraxe raccord à l'arrière du radiateur : ▲▽ EG  
 Robinets DISTANTS page 274

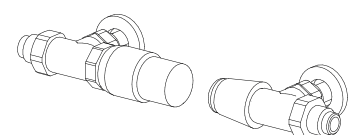

KIT ROBINETS TON INVERSES avec TÊTE THERMOSTATIQUE, p. 269 Art. KTR 190,30€

# SHAR DIVIS START DIVIS KUAD DIVIS

SECHES-SERVIETTES DE SEPARATION

TARIF AU 01.04.2026 +5%

Les sèche-serviettes Shar, Start et Kuad auxquels on ajoute des pieds et des fixations

latérales ou au plafond, peuvent servir de panneaux de séparation dans les salles de

bains, ou dans des pièces où l'on recherche un certain effet esthétique et fonctionnel.

## RACCORDEMENTS INVERSES

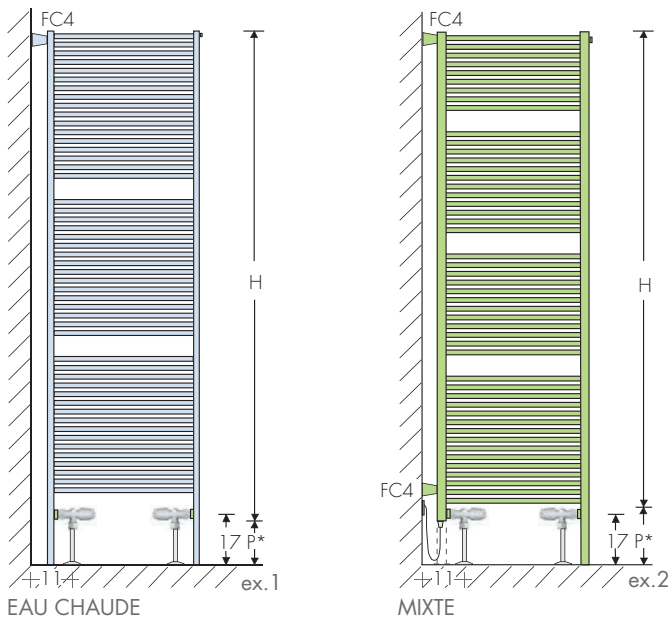

## RACCORS VERTICAUX

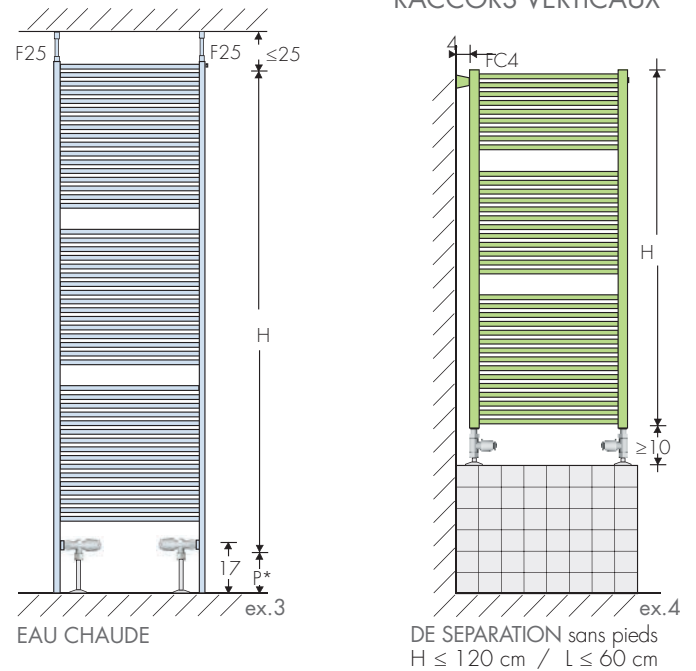

## SECHES-SERVIETTES DE SEPARATION

SHAR DIVIS : H standard + 19cm (P\*)

START/KUAD DIVIS : H standard + 15cm (P\*)

PIED COLLECTEUR (P\*)

Pied Shar (pièce) Art. PC19 100,10€

Pied Start/Kuad (pièce) Art. PC15 100,10€

CACHE-PIED (pièce) Art. PT 36,60€

FIXATION LATÉRALE PEINTE, pouvant être réduite de 10 à 4 cm Art. F10 83,90€

FIXATION PEINTE POUR PLAFOND pouvant être réduite de 25 à 4 cm Art. F25 87,50€

FIXATION CHROMÉE (avec manchon 1/8") réglable 4/6 cm Art. FC4 71,80€

RACCORDS pour sèche-serviettes de séparation inversés ou latéraux ø 1/2" Art. AS 91,20€

Entraxe racc. latéraux Shar : H-4 cm

Entraxe racc. latéraux Start/Kuad : H-4-4 cm

Entraxe racc. inversés Shar : L-17,7 cm

Entraxe racc. inversés Start/Kuad : L-14 cm

MANCHON ø 1/2" ou 3/8" pour application de la résistance page 207

Art. M12 24,00€

Art. M38 24,00€

"Envoyer toujours un dessin avec dimensions"

## RACCORDEMENTS LATÉRAUX

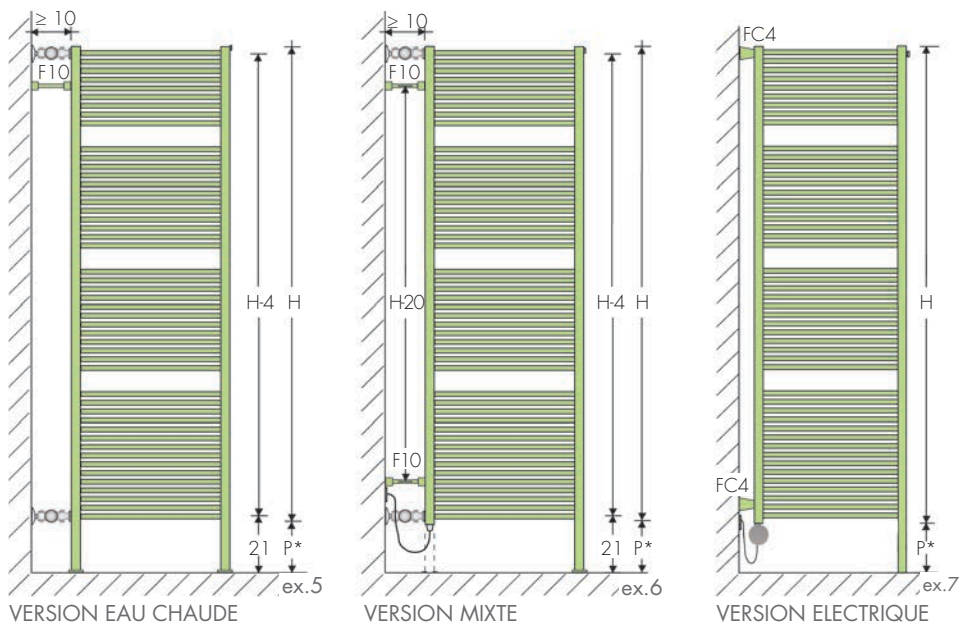

## SECHE-SERVIETTES DE SEPARATION CHROMES

S'informez sur la faisabilité et demandez un devis

## CROSS SEPARATF page 58

## REALISATIONS STANDARD

Peinture blanc sablé RAL9016

Purgeur ø 1/8" - Tolérances ± 3mm

PRESSION MAXIMALE DE SERVICE 8 BARS

## REALISATIONS SUR DEMANDE

Peinture nuancier Brem avec les consoles appropriées

Version chromée, sur demande

+15/25%

## RACCORDEMENT STANDARD

REG (BD/AC) ø 1/2"

EG ø 1/2"

Version électrique, sur demande

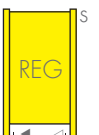

### MODELE SHAR

RACCORDEMENTS  
LATERAUX

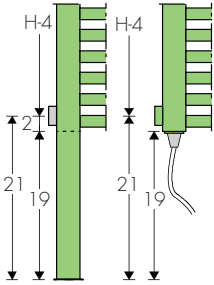

RACCORDEMENTS  
INVERSES

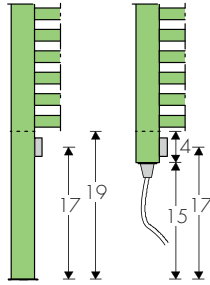

### MODELE START/KUAD

RACCORDEMENTS  
LATERAUX

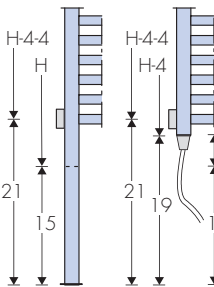

RACCORDEMENTS  
INVERSES

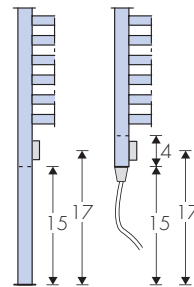

On obtient le prix du sèche-serviettes de séparation en ajoutant au prix du modèle blanc standard, le prix des composants suivants : pieds, fixations, raccords et manchons, e et rondelles de finition.

**Ex.1 : START DIVIS (eau chaude) 180-55 (H+15cm)**

START 180-55 blanc	n°1	909,10€
Art. PC15 pied h=15	n°2	200,20€
Art. FC4	n°1	71,80€
Art. AS raccordement	n°1	91,20€
	Tot.	1272,30€

**Ex.2 : SHAR DIVIS (mixte version) 180-50 (H+19cm)**

SHAR 180-50 blanc	n°1	820,70€
Art. PC19 pied h=19 cm	n°1	100,10€
Art. FC4	n°2	143,60€
Art. M38 pour R.E.	n°1	24,00€
Art. R900II pour R.E. 900W	n°1	116,20€
Art. AS raccordement	n°1	91,20€
	Tot.	1295,80€

**Ex.Z : e.KUAD DIVIS (électrique) 175-50 (H+15cm)**

e.KUAD 175-50 blanc	n°1	889,60€
Art. PC15 pied h=15 cm	n°1	100,10€
Art. FC4	n°2	143,60€
KIT RT 900IIT	n°1	255,30€
Termostat blanc	Art. DYPB	89,60€
	Tot.	1478,20€



START DIVIS 180-55

### ROBINETS CONSEILLES

KIT ROBINETS CHROMÉE avec :

- n°2 Robinets avec cônes
- n°2 Raccords (multicouche ø 16 et cuivre ø 12, 14)
- n°2 Rondelles cache-trou chromées ø 48, trou ø 16

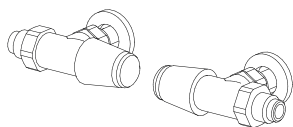

KIT ROBINETS TON INVERSES  
page 269 Art. KVR 137,10€

FINITIONS SPECIALES

Finitions Or, Bronze, Nickel brossé, pour 2 robinettes  
KIT Raccords NICKEL brossé suppl. Art. RN 30,50€

KIT ROBINET INVERSES CYL THERMOSTATISABLE  
page 273 Art. KCR 149,90€  
Couleur nuancier BREM supplément 53,40€

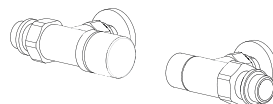

ROBINETS POUR  
RACCORDS LATERAUX

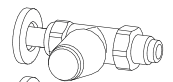

KIT ROBINETS TON DROITS  
p. 269 Art. KVD 149,30€

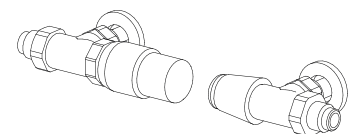

KIT ROBINETS TON INVERSES avec TÊTE  
THERMOSTATIQUE, p. 269 Art. KTR 190,30€



# SOMMAIRE ELECTRIQUES

- POUR UN CHOIX ECOLOGIQUE AVEC ENERGIE PROPRE
- POUR ETRE INDEPENDANTS DE L'INSTALLATION DE CHAUFFAGE
- POUR INTEGRER LE CHAUFFAGE A BASSE TEMPERATURE
- POUR DIALOGUER AVEC DES SYSTEMES DOMOTIQUES
- AVEC DES RESISTANCES ELECTRIQUES PTC POUR L'ECONOMIE D'ENERGIE ET RACCORD ORIENTABLE SPECIAL A L'ARRIERE

## COLLECTION RADIATEURS

	page
e.CHEM	214
e.CLAK	216
e.CROSS-G	220
e.CROSS-Q	221
e.CROSS-V	220
e.LAME	230
e.LAME-UP	231
e.HERG	235
e.PHUL	247
e.REGULAR	255

*BREM propose une large gamme de radiateurs et sèche-serviettes électriques qui représentent presque la totalité des produits présentés par Brem*

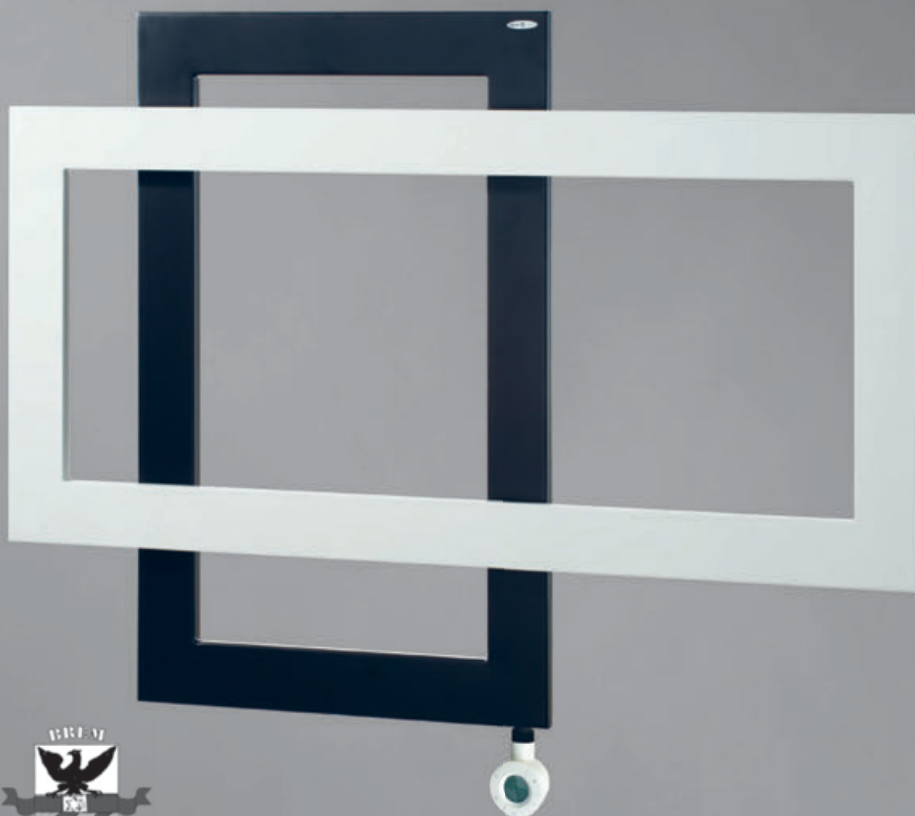

## COLLECTION SECHE-SERVIETTES

	p.
e.ALIS	210
e.ASYMM e.ASYMP	211
e.CAMEO	212
e.CANNUCCIA	213
e.CHEM-M e.CHEM-S	214
e.CLARK	217
e.CROSS	218
e.CROSS-CROM ..-FO/FA	219
e.CROSS-Q	221
e.CROSS-R	222
e.CUBICO	223
e.DUO	224
e.ESSEN	225
e.FIT	226
e.FLAG	227
e.FRAC	228
e.FREE	229
e.GEOMETRICA-T ..-O	230
e.GEOMETRICA-Q ..-R	231
e.GUEST	232
e.HAND	233
e.HERG-OT	234
e.HERG'S	235
e.HOOK	236
e.KORE PLUS	237
e.KUAD	238
e.KUO	239
e.LAMATH	240
e.LAME SLIM	242
e.MAHN	244
e.MAHN-AIR	245
e.MANT	246
e.PIT	248
e.PLANK e.PLANK-AIR	249
e.PLATT	250
e.PLUS 12	251
e.PLUS18 e.PLUS-AIR	252
e.QUAR	253
e.RAW	254
e.SBARRA e.SBARRA-UP	256
e.SHAR	257
e.SHAR-AIR	258
e.START	259
e.UNIPLATT	260
e.VELETTA	261
e.VISION	262
e.ZOOM	263



# RESISTANCE ÉLECTRIQUE

TARIF AU 01.04.2026 **+5%**

BREM utilise des résistances électriques PTC « positive température coefficient » (coefficient positif de température) qui, pendant le fonctionnement, ont la particularité de réduire la consommation d'énergie en fonction de la puissance fournie, en réalisant un effet « autorégulateur ».

Les résistances électriques de 1200W et de 1500 W sont à puissance constante et sont dotées d'un limiteur thermique qui désactive la résistance.

L'effet autorégulateur de l'élément PTC classe II (double isolation), qui empêche que la température limite ne soit dépassée, se déroule de la manière suivante :

- Démarrage à froid : pendant les 60 premières secondes, l'élément PTC distribue jusqu'à 130 % de la puissance nominale (turbo boost power start-up) en permettant un démarrage plus rapide à l'intérieur du radiateur.
- Atteindre la température de fonctionnement : l'élément PTC atteint un premier état d'équilibre en fournissant la puissance nominale.
- Phase d'économie d'énergie : avec l'augmentation de la température ambiante, la puissance fournie par la résistance diminuera jusqu'à ce qu'elle atteigne un point d'équilibre où les consommations correspondent à 70 % - 80 % de la puissance nominale (économie d'énergie).

Les résistances PTC, marquées **CE**, présentent les avantages suivants :

- Sécurité intrinsèque (aucun risque de surchauffe, brûlures ou amorce d'incendies).
- Élimination du fusible et, par conséquent, aucun risque d'interruption du chauffage (ne provoque aucune coupure de courant !).
- Plus grande uniformité de chauffage de la surface du radiateur grâce à l'utilisation de toute la longueur comme partie chauffante (à la différence des résistances à puissance constante qui prévoient des parties froides pour thermostat et fusible thermique).
- Meilleure circulation et réduction du temps pour atteindre la température de fonctionnement.
- Fonctionnement extrêmement silencieux grâce à l'élimination des bruits dus à l'effet de cavitation.
- Plus longue durée de vie de la résistance électrique grâce à la réduction des cycles on/off du PTC

**RESISTANCE ELECTRIQUE R...II AVEC CÂBLE**, en acier inoxydable avec connexion spéciale 3/8" et câble de 1,5 m de long. à raccorder au système électrique. La partie terminale peut être tournée de  $\pm 90^\circ$  pour permettre au câble électrique d'être dirigé directement vers le mur ou vers le côté, où il est préférable de le connecter à la prise électrique (adaptateur de 3/8" à 1/2" sur inclus)

**RESISTANCE ELECTRIQUE R...IIF AVEC FASTON**, en acier inoxydable avec raccord 1/2", sans câble, est équipée de connecteurs faston pour le raccordement au thermostat.



Art. R...II  
avec câble pour  
Thermostat Radio



Art. R...IIF,  
avec Faston pour  
Thermostat Intégré

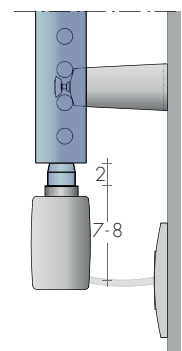
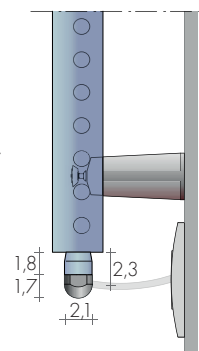

## RESISTANCE de CLASSE II

puissance	consommation moyenne	ø 3/8" avec câble	ø 1/2" avec faston	PRIX
R.E. 250W	~0,19 KWH	Art. R250II	Art. R250IIF	101,10€
R.E. 300W	~0,225 KWH	Art. R300II	Art. R300IIF	102,20€
R.E. 400W	~0,30 KWH	Art. R400II	Art. R400IIF	103,40€
R.E. 500W	~0,375 KWH	Art. R500II	Art. R500IIF	105,60€
R.E. 650W	~0,49 KWH	Art. R650II	Art. R650IIF	107,80€
R.E. 800W	~0,60 KWH	Art. R800II	Art. R800IIF	112,60€
R.E. 900W	~0,675 KWH	Art. R900II	Art. R900IIF	116,20€
R.E. *1200W	~0,90 KWH	Art. R1200II	Art. R1200IIF	124,50€
R.E. *1500W	~1,125 KWH	Art. R1500II	Art. R1500IIF	135,40€

\*Résistance électrique à puissance constante Ex. : consommation moyenne 0,46/0,52 KWH (moyenne 0,49K WH) à l'heure pour une résistance de 650W x coût du KWH sur la facture.



Cache-câble R.E.

Manchon 3/8" Art. CCRE 38 73,40€

Manchon 1/2" Art. CCRE 12 73,40€

La norme ECOdesign UE 2015/1188 prévoit pour sèche-serviettes et radiateurs électriques, afin d'économiser l'énergie, le fonctionnement avec appareils équipés d'une programmation hebdomadaire, un contrôle électronique de la température et un détecteur de fenêtre ouverte.

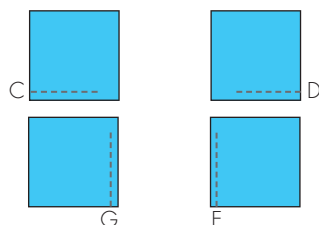

### POSITION RESISTANCE

Ⓒ Résistance horizontale (sur demande en D)

Ⓔ Résistance verticale (sur demande en E)

A vérifier pour chaque modèle

### AVERTISSEMENTS

LES SECHÉ-SERVIETTES A RESISTANCE ELECTRIQUE DE CLASSE II, PEUVENT ETRE INSTALLEES A L'INTERIEUR DE L'ESPACE 2, AVEC CABLE ELECTRIQUE A L'INTERIEUR DE L'ESPACE 3.



# SECHE-SERVIETTES & RADIATEURS MIXTES

TARIF AU 01.04.2026 **+5%**

## ARTICLES POUR VERSIONS MIXTES

En appliquant une résistance électrique aux sèche-serviettes Brem, ils chauffent les pièces dans les saisons intermédiaires lorsque le chauffage central est éteint (fonctionnement hydraulique et électrique).

L'application de la résistance électrique, selon chaque modèle, se réalise:

- avec le soudage d'un manchon spécial  $\varnothing$  3/8" sur le tube du retour Art. M38 24,00€
  - ou avec un manchon  $\varnothing$  1/2" pour le thermostat digital Art. M12 24,00€
  - ou avec le montage de l'accessoire chromé TR  $\varnothing$  1/2" sur le tube du retour Art. TR 24,00€
- en utilisant la vanne mixte pour le raccordement.

### VERSIONS MIXTES avec MANCHON

Le manchon  $\varnothing$  3/8" ou  $\varnothing$  1/2" s'applique pour la résistance sur le collecteur du retour

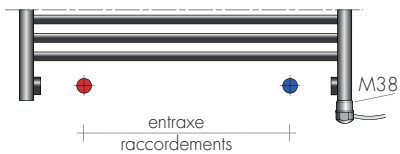

### VERSIONS MIXTES avec Accessoire TR

L'entraxe raccords se réduit de 8 cm

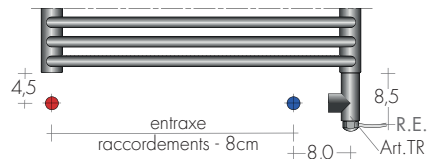

### VERSIONS MIXTES AVEC ROBINETS MIXTES

BREM propose un robinet à commande latérale, complet de raccord  $\varnothing$  1/2" pour résistance électrique, à installer sur le retour.

*L'utilisation de la vanne mixte consiste à augmenter la profondeur du mur de 2 cm (entraxe raccords inchangé)*

#### ROBINET TON CHROMÉE MIXTE

Avec commande laterale, Art.	multicoche	cuivre
raccord et rondelle	€	€
TON laterale (S) départ	LS..	65,90   63,60
Robinet TON MIXTE (D)	LXD..	103,70   101,30
KIT TON MIXTE	KLXD	188,20



avec Robinet Mixte (D) TON Art. LXD..

#### ROBINET TON CHROMÉE MIXTE

Avec commande laterale, Art.	multicoche	cuivre
raccord et rondelle	€	€
CYL laterale (S) départ	CLS..	85,30   82,90
CYL coude de rég. Mixte (D)	CYLXD..	98,20   95,80
KIT CYL MIXTE (D)	KCLXD	202,10



avec Robinet Mixte CYL (D) Art. CYLXD

#### ROBINET QUADRA CHROMÉE MIXTE

Avec commande laterale, Art.	multicoche	cuivre
raccord et rondelle	€	€
QUADRA laterale (S) départ	QLS..	86,40   84,00
QUADRA MIXTE (D)	QLXD..	112,00   109,80
KIT QUADRA MIXTE	KQLXD	220,30



avec Robinet Mixte (D) QUADRA Art. QLXD

LA RÉSISTANCE DOIT FONCTIONNER LIÉE À SON THERMOSTAT conforme aux normes ECODESIGN

(pages 208-209)



LAME Mixte



UNI PLATT robinet Quadra Mixte avec thermostat



START Mixte



UNI PLATT robinet Quadra Mixte

# KIT RE et THERMOSTATS WiFi

TARIF AU 01.04.2026 + **5%**

## KIT RE RESISTANCE ELECTRIQUE avec CABLE

Le KIT RE comprend: - Résistance électrique classe II ø 3/8" avec câble orientable ±90°  
- Remplissage avec fluide diathermique et test final.  
- Bouchons chromés et consoles pour fixation murale.  
LA RESISTANCE DOIT FONCTIONNER LIÉE À SON THERMOSTAT

KIT RE	avec Résistance Electrique cl.II	250W	Art.	R250IIE	191,90€
KIT RE	avec Résistance Electrique cl.II	300W	Art.	R300IIE	193,80€
KIT RE	avec Résistance Electrique cl.II	400W	Art.	R400IIE	195,70€
KIT RE	avec Résistance Electrique cl.II	500W	Art.	R500IIE	208,50€
KIT RE	avec Résistance Electrique cl.II	650W	Art.	R650IIE	222,90€
KIT RE	avec Résistance Electrique cl.II	800W	Art.	R800IIE	240,50€
KIT RE	avec Résistance Electrique cl.II	900W	Art.	R900IIE	255,30€
KIT RE*	avec Résistance Electrique cl.II	1200W	Art.	R1200IIE	276,30€
KIT RE*	avec Résistance Electrique cl.II	1500W	Art.	R1500IIE	298,00€

\*Résistance électrique à puissance constante



Art. CCRE38

Cache-câble R.E.

Manchon 3/8" Art. CCRE 38 73,40€  
Manchon 1/2" Art. CCRE 12 73,40€

LA RESISTANCE DOIT FONCTIONNER LIÉE À SON CONTRÔLE THERMOSTATIQUE

## TERMOSTATS WiFi conformes aux normes ECODESIGN

### KIT RT WI-FI

KIT RT WI-FI est un système wifi avec un thermostat à zone unique (fonctionnant avec pile), une passerelle et un récepteur, qui permet d'allumer, d'éteindre et de programmer directement ou en wifi l'application gratuite (jusqu'à 6 unités).

Le KIT RT WI-FI comprend :

- Thermostat
- La passerelle de communication
- Récepteur intégré Art. KITRT-wifi 199,80€

Récepteur supplémentaire pour radiateurs électriques et split AC : 1 pour appareil électrique (jusqu'à 6) Art. SA868 64,20€

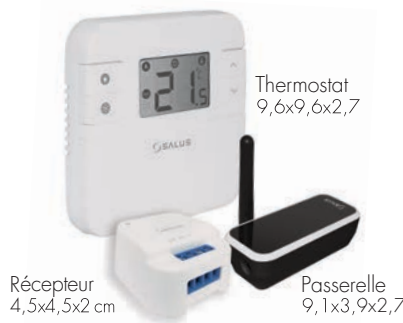

Récepteur 4,5x4,5x2 cm

Thermostat 9,6x9,6x2,7

Passerelle 9,1x3,9x2,7



APP GRATUITE  
SALUS RT310i



## ACCESSOIRES

Boîtier mural pour récepteur

Art. SUNI 19,90€



8,4 x 8,4 x 2,8 cm

### PROGRAMMES RT-WIFI

- Horaire quotidien pour toute la semaine
- Horaire en semaine et en fin de semaine (5/2)
- Programme quotidien (différent chaque jour)
- Le programme du mode vacances arrête le système, pour reprendre le programme défini.

Garantie de 5 ans

## KIT ELY TOP DESIGN

KIT ELY est un système wi-fi avec un thermostat avancée (à zone unique) pour les systèmes de chauffage et le refroidissement qui vous permet de gérer le climat de votre maison avec facilité, contrôle jusqu'à 16 radiateurs électriques.

Art. KITELY-wifi 396,10€

KIT ELY TOP Design comprend :

- Thermostat avec base magnétique de chargement et plaque magnétique pour fixation murale
- Batterie Li-ion rechargeable avec recharge sans fil
- La passerelle de communication
- Récepteur



Thermostat ø 6,5x2 cm

Passerelle 14x10x3,5

Récepteur 4,5x4,5x2



Plaque magnétique murale



Thermostat

Base magnétique de chargement



App : Salus Premium Lite



Récepteur intégré supplémentaire pour radiateurs électriques (et split AC) : 1 pour appareil électrique (jusqu'à 16) Art. SA600 99,10€



KIT ELY TOP DESIGN II offre à la fois un contrôle local et une connectivité Wi-Fi pour l'accès à distance. Design moderne avec anneau métallique et affichage négatif. Configuration Wi-Fi via Bluetooth. Contrôle le chauffage et le refroidissement via l'application ou localement. Communication Zigbee 2,4 GHz.

GOOGLE Assistance

COMPATIBLE avec : alexa

# KIT RT et THERMOSTATS INTEGRÉS

TARIF AU 01.04.2026 +5%

## KIT RT RESISTANCE ELECTRIQUE avec FASTON

Le KIT RT comprend : - Résistance électrique classe II (double protection)  $\varnothing$  1/2" avec Faston  
- Remplissage avec fluide diathermique et test final.  
- Bouchons chromés et consoles pour fixation murale.

LA RESISTANCE DOIT FONCTIONNER LIÉE À SON THERMOSTAT

KIT RT	avec Résistance Electrique cl.II	250W	Art.	R250IIT	191,90€
KIT RT	avec Résistance Electrique cl.II	300W	Art.	R300IIT	193,80€
KIT RT	avec Résistance Electrique cl.II	400W	Art.	R400IIT	195,70€
KIT RT	avec Résistance Electrique cl.II	500W	Art.	R500IIT	208,50€
KIT RT	avec Résistance Electrique cl.II	650W	Art.	R650IIT	222,90€
KIT RT	avec Résistance Electrique cl.II	800W	Art.	R800IIT	240,50€
KIT RT	avec Résistance Electrique cl.II	900W	Art.	R900IIT	255,30€
KIT RT*	avec Résistance Electrique cl.II	1200W	Art.	R1200IIT	276,30€
KIT RT*	avec Résistance Electrique cl.II	1500W	Art.	R1500IIT	298,00€

\*Résistance électrique à puissance constante

LA RESISTANCE DOIT FONCTIONNER LIÉE À SON CONTRÔLE THERMOSTATIQUE

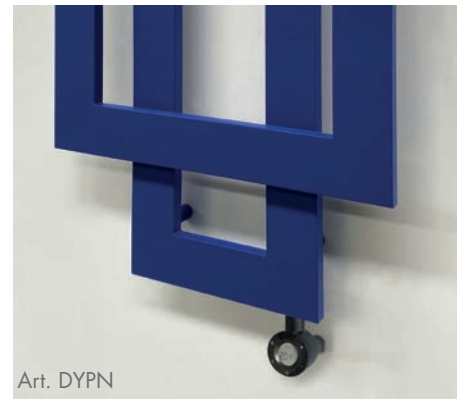

Art. DYPN

## THERMOSTATS INTEGRÉS conformes aux normes ECODESIGN

### THERMOSTAT DYP

DYNAMIC PRO est un chronothermostat numérique noir ou blanc qui peut être positionné à droite ou à gauche du sèche-serviettes ; câble de 90 cm et avec cache-câble réglable pour 2,5 cm

\*manchon possible pour le R.E.  
(vérifiez les dessins de chaque modèle)

- Thermostat blanc avec cache-câble blanc réglable en profondeur

Art. DYPB 89,60€

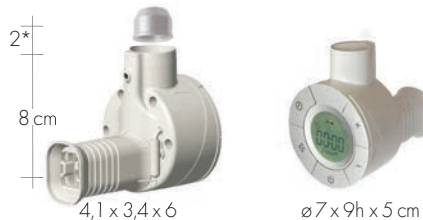

Art. DYPB

- Thermostat noir, complet avec cache-câble noir réglable

Art. DYPN 103,40€



Art. DYPN

### TELECOMMANDE pour thermostats DYP

10,8 x 5,3 x 2,3 cm

Télécommande infrarouge avec écran et support pour montage mural (couplage magnétique) est équipé d'un double émetteur et d'un capteur de présence

Art. TIR 41,00€



### THERMOSTAT WiFi CIRCLE (pour résistances jusqu'à 800W)

L'interface utilisateur Wifi innovante permet de contrôler les sèche-serviettes avec une application dédiée depuis un appareil tel qu'une tablette ou un smartphone avec les systèmes d'exploitation Android et iOS.  
Longueur câble de 80 cm

- Finition chromée et noire brillante Art. CIR-wifi 198,50€



Art. CIR chromée et noire brillante

DONNEES TECHNIQUES p. 52  
DONNEES KIT ELECTRIQUES page 208-209



MODELE	H - L cm	Blanc standard sablé SB 9016 €	Couleurs BREM		KIT RESISTANCE ELECTRIQUE :		
			+15% €	+25% €	Câble R..E Art. (W)	Faston R..T Art. (W)	€
ALIS-ONE 56-51	56-51	546,60	628,60	683,30	R300IIE	R300IIT	193,80
ALIS-ONE 56-91	56-91	640,00	736,00	800,00	R500IIE	R500IIT	208,50
ALIS-ONE 56-121	56-121	710,10	816,60	887,60	R650IIE	R650IIT	222,90
ALIS-ONE 70-51	70-51	586,00	673,90	732,50	R400IIE	R400IIT	195,70
ALIS-ONE 98-51	98-51	664,80	764,50	831,00	R500IIE	R500IIT	208,50
ALIS-ONE 126-51	126-51	743,70	855,30	929,60	R650IIE	R650IIT	222,90
ALIS-ONE 154-51	154-51	822,50	945,90	1028,10	R800IIE	R800IIT	240,50
ALIS-ONE 182-51	182-51	901,40	1036,60	1126,80	R900IIE	R900IIT	255,30

POSITION RESISTANCE  
© Résistance verticale

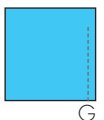

## THERMOSTATS WiFi POUR KIT RE P. 208

## ACCESSOIRES POUR



Cache-câble blanc R.E.  
ou couleur du radiateur (ensemble)  
Art.CCRE38 ø3/8" 73,40€  
Art.CCRE12 ø1/2" 73,40€

KIT Wi-Fi comprend :  
- Thermostat RT  
- Passerelle a 230V  
- Récepteur intégré

Art. KITRT-wifi 199,80€

Récepteur intégré supplémentaire  
(jusqu'à 16 radiateurs) Art. SA868



64,20€

KIT ELY Wi-Fi TOP DESIGN comprend :  
- Thermostat avec base magnétique de chargement et plaque magnétique pour fixation murale  
- Passerelle a 230V  
- Récepteur intégré

Art. KITELY-wifi 396,10€

Récepteur intégré supplémentaire : 1 pour appareil électrique (jusqu'à 16) Art. SA600 99,10€



design Luigi Brembilla

DONNEES TECHNIQUES page 54  
sDONNEES KIT ELECTRIQUES page 208-209

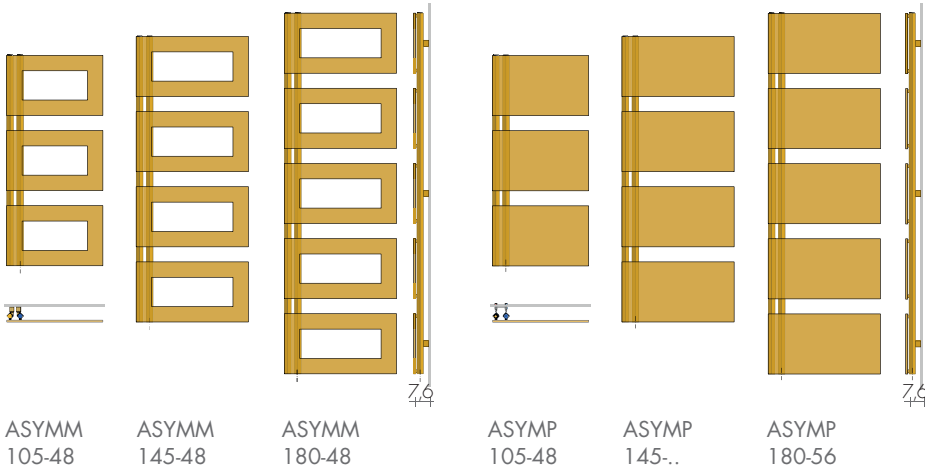

MODELE	H - L cm	Blanc standard	Couleurs BREM		KIT RESISTANCE ELECTRIQUE :		
		sablé SB 9016 €	+15% €	+25% €	Câble R..E Art. (W)	Faston R..T Art. (W)	€
ASYMM	105-48	695,30	799,60	869,10	R500IIE	R500IIT	208,50
ASYMM	145-48	841,60	967,80	1052,00	R650IIE	R650IIT	222,90
ASYMM	180-48	963,30	1107,80	1204,10	R900IIE	R900IIT	255,30
ASYMP	105-48	831,00	955,70	1038,80	R650IIE	R650IIT	222,90
ASYMP	145-48	1018,00	1170,70	1272,50	R800IIE	R800IIT	240,50
ASYMP	145-56	1059,00	1217,90	1323,80	R900IIE	R900IIT	255,30
ASYMP	180-56	1180,70	1357,80	1475,90	R1200IIE	R1200IIT	276,30

POSITION RESISTANCE  
E Résistance verticale

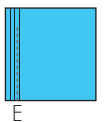

## VERSIONS ÉLECTRIQUES

THERMOSTATS INTEGRÉS POUR KIT RT P.209

THERMOSTAT model DYP



Blanc avec  
cache-câble blanc  
Art. DYPB 89,60€

ø 7 x 9 x 5 cm



Noir avec  
cache-câble noir  
Art. DYPN 103,40€

TELECOMMANDE pour thermostats DYP

10,8 x 5,3 x 2,3 cm



Art. TIR 41,00€

THERMOSTAT CIRCLE Wi-Fi

pour résistances  
jusqu'à 800W



ø 6 x 8 x 5 cm



Finition chromée/noire  
Art. CIR-wifi 198,50€



design Davide Diliberto

DONNEES TECHNIQUES p. 120  
DONNEES KIT ELECTRIQUES p. 208-209

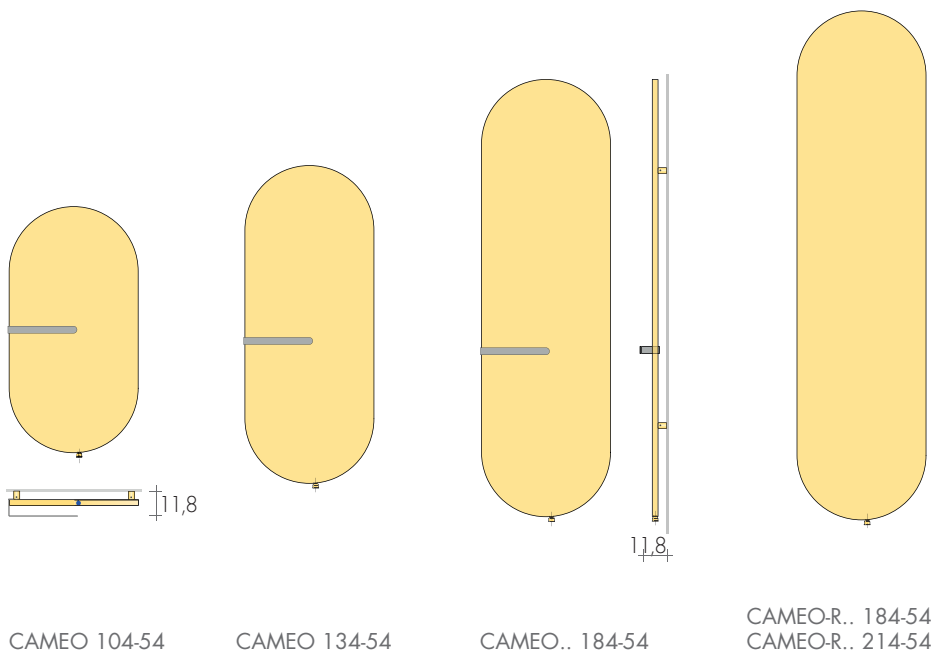

MODELE	H - L cm	Blanc standard	Couleurs BREM		KIT RESISTANCE ELECTRIQUE :		
		sablé SB 9016 €	+15% €	+25% €	Câble R...E Art. (VV)	Faston R...T Art. (VV)	€
CAMEO 104-54	104,30	1049,30	1206,70	1311,60	R500IIE	R500IIT	208,50
CAMEO 134-54	1170,30	1170,30	1345,80	1462,90	R650IIE	R650IIT	222,90
CAMEO 184-54	1342,40	1342,40	1543,80	1678,00	R900IIE	R900IIT	255,30
CAMEO-L 184-54	1585,80	1585,80	1823,70	1982,30	R1200IIE	R1200IIT	276,30
Modèles sans barre - RADIATEURS							
CAMEO-R 184-54	1281,50	1281,50	1473,70	1601,90	R900IIE	R900IIT	255,30
CAMEO-RL 184-54	1524,90	1524,90	1753,60	1906,10	R1200IIE	R1200IIT	276,30
CAMEO-R 214-54	1382,20	1382,20	1589,50	1727,80	R1200IIE	R1200IIT	276,30
CAMEO-RL 214-54	1822,70	1822,70	2096,10	2278,40	R1500IIE	R1500IIT	298,00

Barre à droite sur demande , sans supplement

Barre CAMEO supplémentaire à enlever  
Art. MCA 60,90€

BARRE CAMEO : COULEURS STANDARD  
- blanc sablé SB 9016 - gris quartz SB 7039  
- noir sablé SB 9005 - même couleur que le radiateur  
En couleur du nuancier Brem différente du radiateur  
Supplément Art. CM 52,90€

POSITION RESISTANCE  
⊙ Résistance verticale

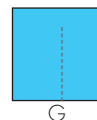

## THERMOSTATS WiFi POUR KIT RE P. 208

## ACCESSOIRES POUR



Cache-câble blanc R.E.  
ou couleur du radiateur (ensemble)  
Art. CCRE38 ø3/8" 73,40€  
Art. CCRE12 ø1/2" 73,40€

KIT Wi-Fi comprend :  
- Thermostat RT  
- Passerelle a 230V  
- Récepteur intégré

Art. KITRT-wifi 199,80€

Récepteur intégré supplémentaire  
(jusqu'à 16 radiateurs) Art. SA868 64,20€



KIT ELY Wi-Fi TOP DESIGN comprend :  
- Thermostat avec base magnétique de chargement et plaque magnétique pour fixation murale  
- Passerelle a 230V  
- Récepteur intégré

Art. KITELY-wifi 396,10€

Récepteur intégré supplémentaire : 1 pour appareil électrique (jusqu'à 16) Art. SA600 99,10€



DONNEES TECHNIQUES  
et autres dimensions p. 168  
DONNEES KIT ELECTRIQUES p. 208-209

design Bettazzi+Percoco Architects

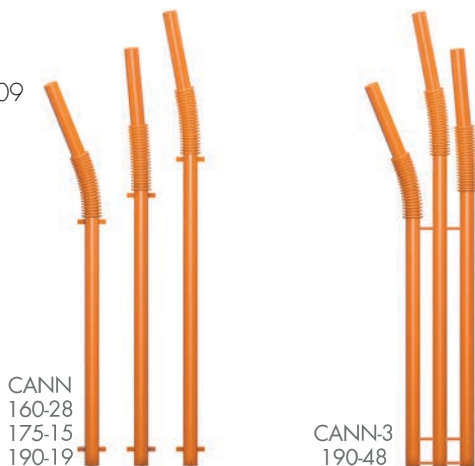

MODELE (PAILLE)	Blanc standard		Couleurs BREM		KIT RESISTANCE ELECTRIQUE :		
	H - L cm	sablé SB 9016 €	+15% €	+25% €	Câble R...E Art. (W)	Faston R...T Art. (W)	€
CANN	160-28	602,60	693,00	753,30	R250IIE	R250IIT	191,90
CANN	175-15	624,50	718,20	780,60	R250IIE	R250IIT	191,90
CANN	190-19	646,20	743,10	807,80	R250IIE	R250IIT	191,90
CANN	160/175-40	973,60	1119,60	1217,00	R300IIE	R300IIT	193,80
CANN	160/190-40	995,20	1144,50	1244,00	R300IIE	R300IIT	193,80
CANN	175/190-27	1017,00	1169,60	1271,30	R400IIE	R400IIT	195,70
CANN-3	190-48	1293,70	1487,80	1617,10	R500IIE	R500IIT	208,50
CAN-P	160/190-47	1272,40	1463,30	1590,50	R650IIE	R650IIT	222,90
CAN-3P	190-51	1570,90	1806,50	1963,60	R800IIE	R800IIT	240,50

BARRE avec fixation murale  
(couleur blanche ou du radiateur)

Art. MCA 30 84,00€ 30/15 cm (L/p)  
Art. MCA 36 91,30€ 36/18 cm (L/p)



POSITION RESISTANCE  
© Résistance verticale



## VERSIONS ÉLECTRIQUES

THERMOSTATS INTEGRÉS POUR KIT RT P. 209

THERMOSTAT model DYP



Blanc avec  
cache-câble blanc  
Art. DYPB 89,60€

ø 7 x 9 x 5 cm



Noir avec  
cache-câble noir  
Art. DYPN 103,40€

TELECOMMANDE pour thermostats DYP

10,8 x 5,3 x 2,3 cm



Art. TIR 41,00€

THERMOSTAT CIRCLE Wi-Fi

pour résistances  
jusqu'à 800W



Finition chromée/noire  
Art. CIR-wifi 198,50€



ø 6 x 8 x 5 cm



design Davide Diliberto

DONNEES TECHNIQUES et dimensions différentes p. 150,170  
DONNEES KIT ELECTRIQUES page 208-209

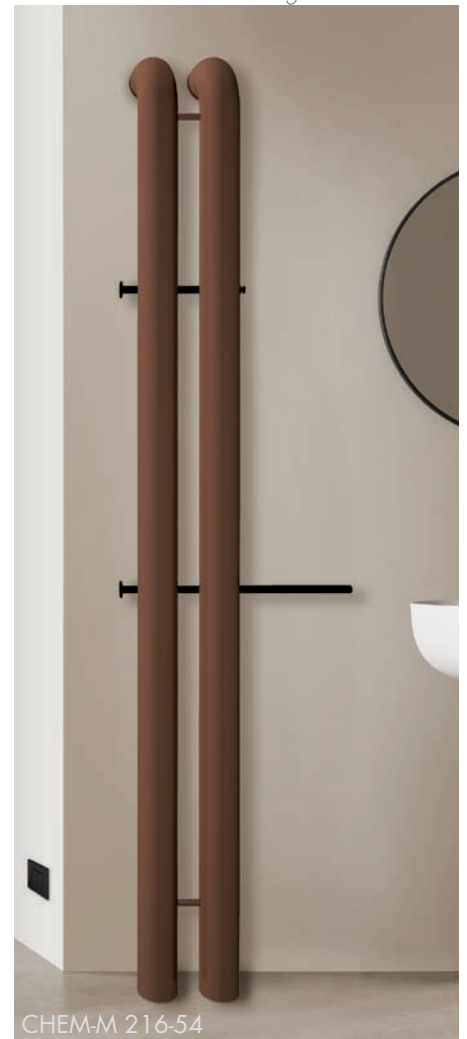
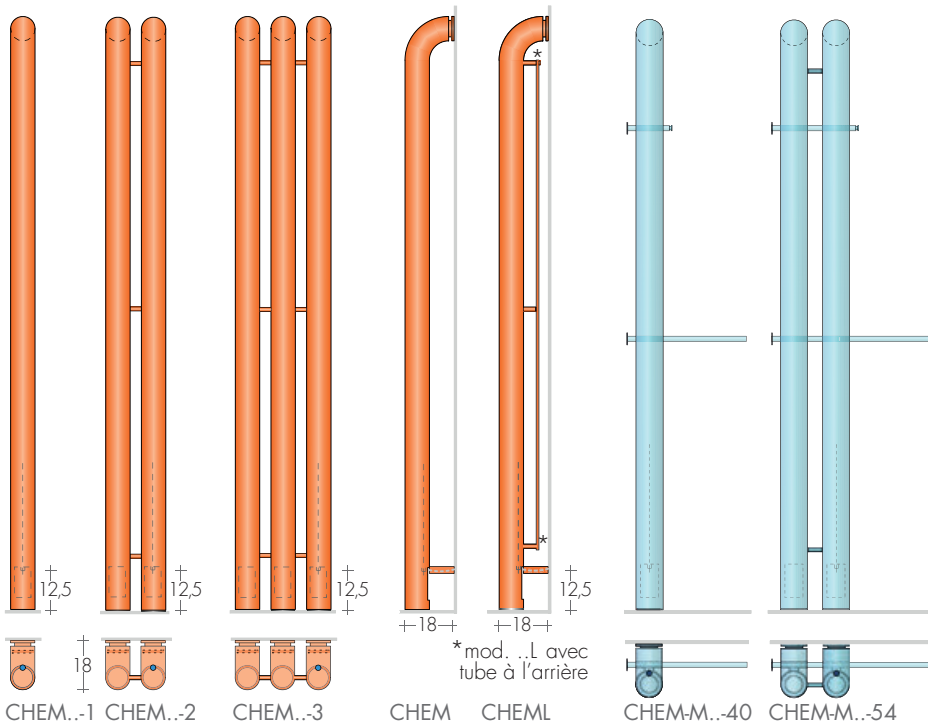

MODELLE	H - L cm	Blanc standard	Couleurs BREM		KIT RESISTANCE ELECTRIQUE :		
		sablé SB 9016 €	+15% €	+25% €	Câble R...E Art. (W)	Faston R..T Art. (W)	€
CHEM	196-1	682,10	784,40	852,60	R300IIE	-	193,80
CHEM	196-2	917,30	1054,90	1146,60	R650IIE	-	222,90
CHEM	196-3	1152,50	1325,40	1440,60	R900IIE	-	255,30
CHEML	196-1	787,90	906,10	984,90	R500IIE	-	208,50
CHEML	196-2	1129,00	1298,40	1411,30	R900IIE	-	255,30
CHEML	196-3	1470,00	1690,50	1837,50	R1500IIE	-	276,00
CHEM	216-1	717,40	825,00	896,80	R400IIE	-	195,70
CHEM	216-2	970,30	1115,80	1212,90	R800IIE	-	240,50
CHEM	216-3	1223,00	1406,50	1528,80	R1200IIE	-	276,30
CHEML	216-1	827,90	952,10	1034,90	R500IIE	-	208,50
CHEML	216-2	1191,30	1370,00	1489,10	R1200IIE	-	276,30
CHEML	216-3	1554,70	1787,90	1943,40	R1500IIE	-	298,00
CHEM-M	196-40	752,60	865,50	940,80	R300IIE	-	193,80
CHEM-M	196-54	987,80	1136,00	1234,80	R650IIE	-	222,90
CHEM-M	216-40	787,90	906,10	984,90	R400IIE	-	195,70
CHEM-M	216-54	1040,80	1196,90	1301,00	R800IIE	-	240,50

CHEM-M, Porte-serviettes et Patere  
Couleur standard : blanc sablé SB 9016  
gris quartz sablé SB 7039 noir sablé SB 9005  
Peinture nuancier Brem Supplém. Art.CM 52,90€

UNIQUEMENT avec les THERMOSTATS WiFi pour KIT RE

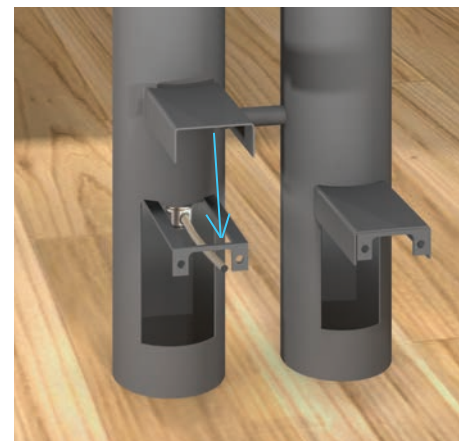

POSITION RESISTANCE  
Ⓞ Résistance verticale

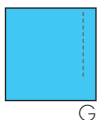

## THERMOSTATS WiFi POUR KIT RE P. 208

## ACCESSOIRES POUR

Cache-câble R.E. intégré dans la console du radiateur

KIT Wi-Fi comprend :  
- Thermostat RT  
- Passerelle a 230V  
- Récepteur intégré

Art. KITRT-wifi 199,80€

Récepteur intégré supplémentaire (jusqu'à 16 radiateurs) Art. SA868 64,20€



KIT ELY Wi-Fi TOP DESIGN comprend :  
- Thermostat avec base magnétique de chargement et plaque magnétique pour fixation murale  
- Passerelle a 230V  
- Récepteur intégré

Art. KITELY-wifi 396,10€

Récepteur intégré supplémentaire : 1 pour appareil électrique (jusqu'à 16) Art. SA600 99,10€



design Davide Diliberto

DONNEES TECHNIQUES page 172  
DONNEES KIT ELECTRIQUES p. 208-209

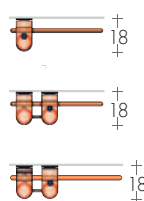

CHEM-S 196-50/..  
216-50/..  
CHEM-S 196D-50/..  
216D-50/..  
CHEM-S 216DL\*60/..

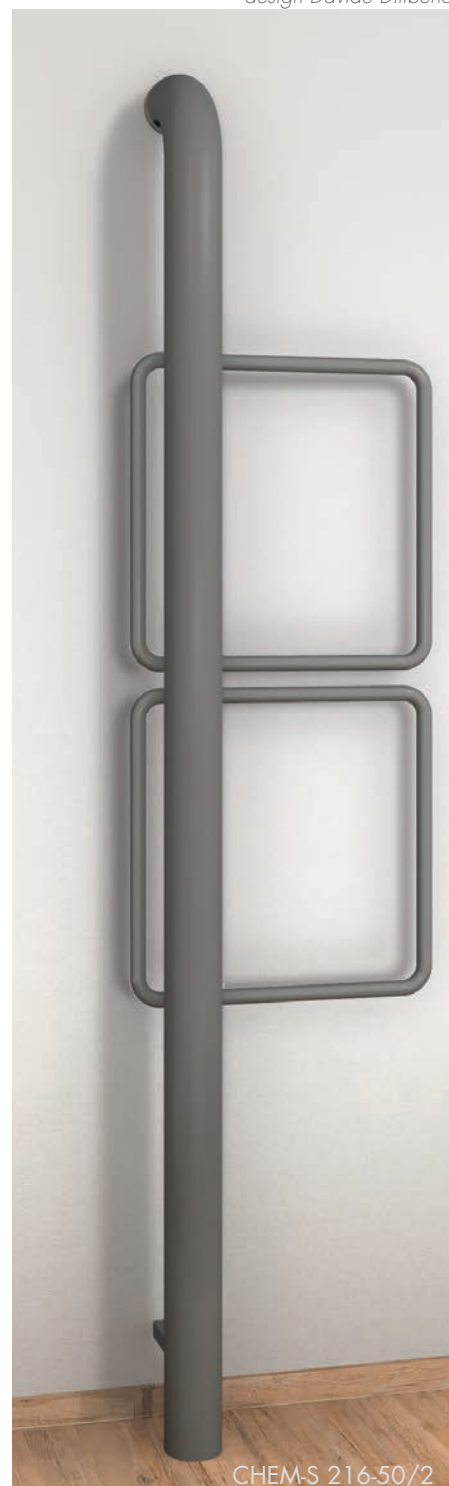
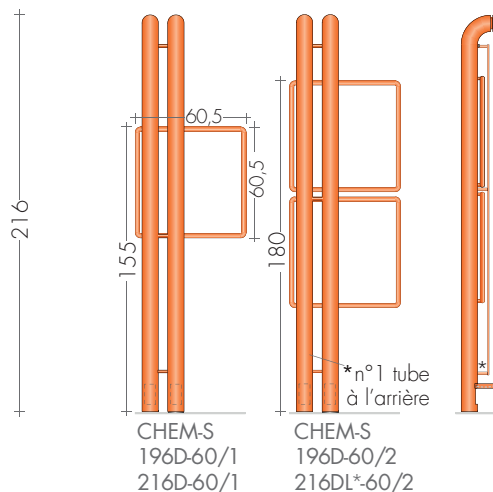
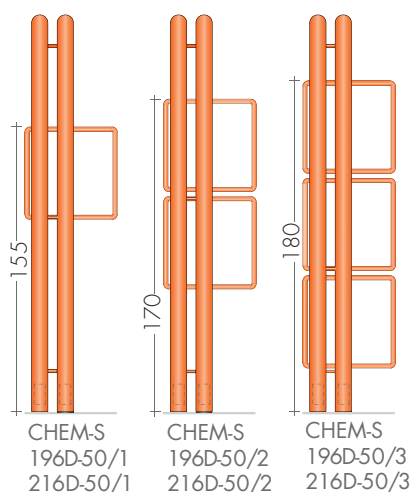
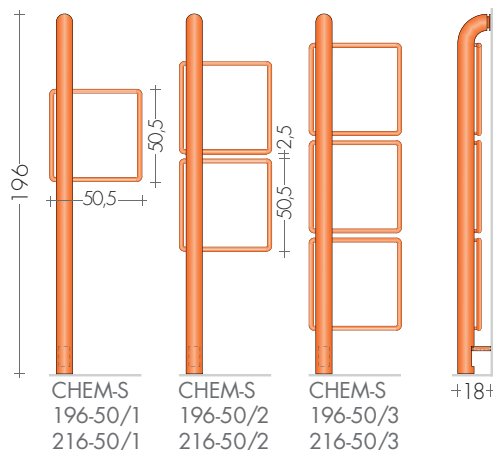

CHEM-S 216-50/2

MODELE	H - L cm	Blanc standard	Couleurs BREM		KIT RESISTANCE ELECTRIQUE :		
		sablé SB 9016 €	+15% €	+25% €	Câble R...E Faston R...T Art. (W)	Art. (W)	€
CHEM-S 196-50/1		764,40	879,10	955,50	R400IIE	-	195,70
CHEM-S 196-50/2		858,50	987,30	1073,10	R500IIE	-	208,50
CHEM-S 196-50/3		952,60	1095,50	1190,80	R650IIE	-	222,90
CHEM-S 196D-50/1		999,60	1149,50	1249,50	R800IIE	-	240,50
CHEM-S 196D-50/2		1093,70	1257,80	1367,10	R900IIE	-	255,30
CHEM-S 196D-50/3		1187,80	1366,00	1484,80	R900IIE	-	255,30
CHEM-S 216-50/1		799,70	919,70	999,60	R500IIE	-	208,50
CHEM-S 216-50/2		893,80	1027,90	1117,30	R500IIE	-	208,50
CHEM-S 216-50/3		987,80	1136,00	1234,80	R650IIE	-	222,90
CHEM-S 216D-50/1		1034,90	1190,10	1293,60	R800IIE	-	240,50
CHEM-S 216D-50/2		1129,00	1298,40	1411,30	R900IIE	-	255,30
CHEM-S 216D-60/1		1059,50	1218,50	1324,40	R900IIE	-	255,30
CHEM-S 216DL-60/2		1331,50	1531,20	1664,40	R1200IIE	-	276,30

UNIQUEMENT avec les THERMOSTATS Wi-Fi  
pour KIT RE

POSITION RESISTANCE  
⊗ Résistance verticale



G

## VERSIONS ÉLECTRIQUES THERMOSTATS Wi-Fi POUR KIT RE P. 208

KIT Wi-Fi comprend :  
- Thermostat RT  
- Passerelle a 230V  
- Récepteur intégré

Art. KITRT-wifi 199,80€

Récepteur intégré supplémentaire  
(jusqu'à 16 radiateurs) Art. SA868 64,20€



KIT ELY Wi-Fi TOP DESIGN comprend :  
- Thermostat avec base magnétique de charge-  
ment et plaque magnétique pour fixation murale  
- Passerelle a 230V  
- Récepteur intégré

Art. KITELY-wifi 396,10€

Récepteur intégré supplémentaire : 1 pour appareil  
électrique (jusqu'à 16) Art. SA600 99,10€



DONNEES TECHNIQUES et dimensions différentes p. 86, 88  
DONNEES KIT ELECTRIQUES page 208-209

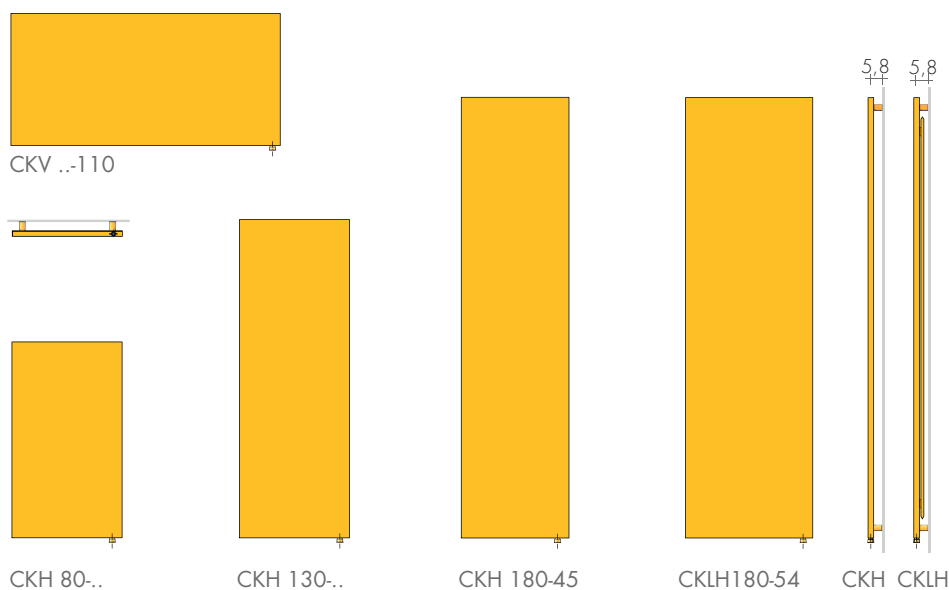

MODELE	H - l cm	Blanc standard	Couleurs BREM		KIT RESISTANCE ELECTRIQUE :		
		sablé SB 9016 €	+15% €	+25% €	Câble R...E Art. (W)	Faston R...T Art. (W)	€
CKV	45-110	1041,20	1197,40	1301,50	R500IIE	R500IIT	208,50
CKV	54-110	1110,20	1276,70	1387,80	R650IIE	R650IIT	222,90
CKH	80-45	788,30	906,50	985,40	R400IIE	R400IIT	195,70
CKH	80-54	866,10	996,00	1082,60	R500IIE	R500IIT	208,50
CKH	130-45	951,40	1094,10	1189,30	R650IIE	R650IIT	222,90
CKH	130-54	1040,00	1196,00	1300,00	R800IIE	R800IIT	240,50
CKH	180-36	1018,90	1171,70	1273,60	R800IIE	R800IIT	240,50
CKH	180-45	1114,40	1281,60	1393,00	R900IIE	R900IIT	255,30
CKLH	180-36	1319,40	1517,30	1649,30	R900IIE	R900IIT	255,30
CKLH	180-45	1430,50	1645,10	1788,10	R1200IIE	R1200IIT	255,90
CKLH	180-54	1566,70	1801,70	1958,40	R1500IIE	R1500IIT	276,00
CKH	200-54	1274,10	1465,20	1592,60	R1200IIE	R1200IIT	276,30
CKLH	200-54	1694,40	1948,60	2118,00	R1500IIE	R1500IIT	298,00

CLAK-FO/FA Feuille Dorée/Feuille d'Argent : Prix modele blanc, x 1,9

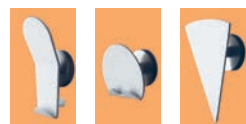

PATERES avec aimant  
page 277

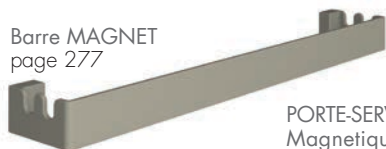

Barre MAGNET  
page 277

PORTE-SERVIETTES  
Magnétique RAM  
page 277



POSITION RESISTANCE  
⊙ Résistance verticale

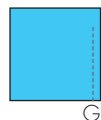

## THERMOSTATS WiFi POUR KIT RE P. 208

## ACCESSOIRES POUR

Cache-câble blanc R.E.  
ou couleur du radiateur (ensemble)  
Art.CCRE38 ø3/8" 73,40€  
Art.CCRE12 ø1/2" 73,40€



KIT Wi-Fi comprend :  
- Thermostat RT  
- Passerelle a 230V  
- Récepteur intégré

Art. KITRT-wifi 199,80€

Récepteur intégré supplémentaire  
(jusqu'à 16 radiateurs) Art. SA868



64,20€

KIT ELY Wi-Fi TOP DESIGN comprend :  
- Thermostat avec base magnétique de charge-  
ment et plaque magnétique pour fixation murale  
- Passerelle a 230V  
- Récepteur intégré

Art. KITELY-wifi 396,10€

Récepteur intégré supplémentaire : 1 pour appareil  
électrique (jusqu'à 16) Art. SA600 99,10€



DONNEES TECHNIQUES et dimensions différentes p. 122  
DONNEES KIT ELECTRIQUES page 208-209

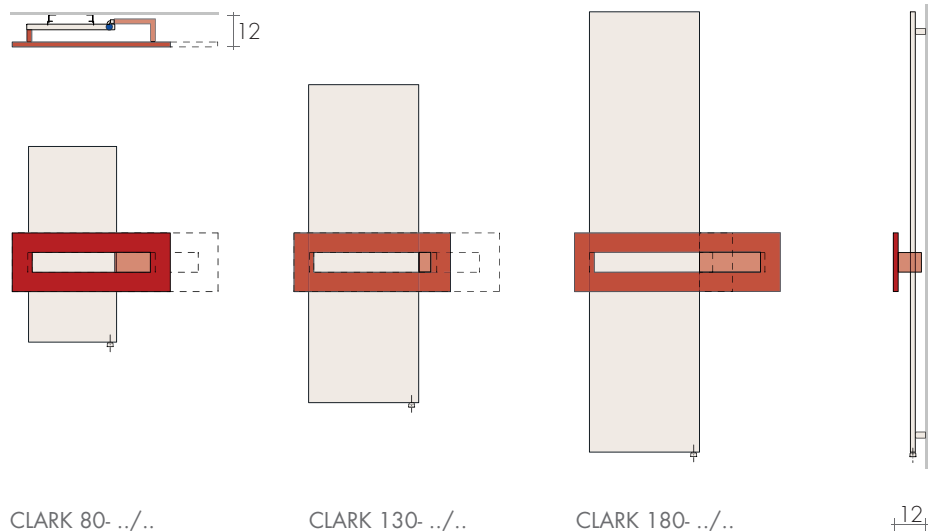

CLARK 80- ../..

CLARK 130- ../..

CLARK 180- ../..

MODELE	H - L cm	Blanc standard	Couleurs BREM	Couleurs BREM	KIT RESISTANCE ELECTRIQUE :		
		sablé SB 9016 €	+15% €	+25% €	Câble R...E Art. (W)	Faston R...T Art. (W)	€
CLARK	80-36/64	1102,40	1267,80	1378,00	R500IIE	R500IIT	208,50
CLARK	80-45/84	1233,10	1418,10	1541,40	R650IIE	R650IIT	222,90
CLARK	130-36/64	1233,00	1418,00	1541,30	R650IIE	R650IIT	222,90
CLARK	130-45/84	1396,10	1605,50	1745,10	R800IIE	R800IIT	240,50
CLARK	180-36/64	1431,60	1646,30	1789,50	R900IIE	R900IIT	255,30
CLARK	180-45/84	1559,00	1792,90	1948,80	R1200IIE	R1200IIT	276,30

### BARRE CLARK

COULEURS STANDARD :  
- blanc sablé SB9016  
- gris sablé SB7039  
- noir sablé SB9005  
- même couleur commandée avec le radiateur

En couleur Brem Supplém. Art. CMC 74,50€



POSITION RESISTANCE  
Ⓒ Résistance verticale

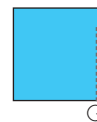

## VERSIONS ÉLECTRIQUES

THERMOSTATS INTEGRÉS POUR KIT RT P. 209

### THERMOSTAT model DYP



Blanc avec  
cache-câble blanc  
Art. DYPB 89,60€

ø 7 x 9 x 5 cm



Noir avec  
cache-câble noir  
Art. DYPN 103,40€

### TELECOMMANDE pour thermostats DYP

10,8 x 5,3 x 2,3 cm



Art. TIR 41,00€

### THERMOSTAT CIRCLE Wi-Fi

pour résistances  
jusqu'à 800W



ø 6 x 8 x 5 cm



Finition chromée/noire  
Art. CIR-wifi 198,50€



DONNEES TECHNIQUES et dimensions différentes p. 56  
DONNEES KIT ELECTRIQUES page 208-209

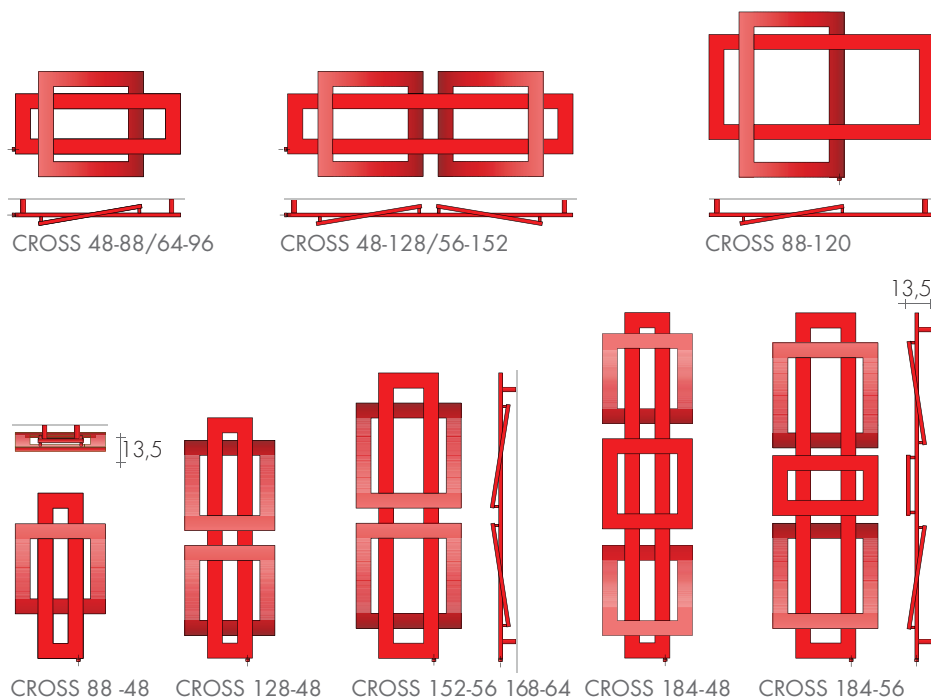

MODELE	H - L cm	Blanc standard sablé SB 9016 €	Couleurs BREM		KIT RESISTANCE ELECTRIQUE :		
			+15% €	+25% €	Câble R...E Art. (W)	Faston R...T Art. (W)	€
CROSS	48-88	768,20	883,40	960,30	R400IIE	R400IIT	195,70
CROSS	48-128	1066,50	1226,50	1333,10	R650IIE	R650IIT	222,90
CROSS	56-152	1156,10	1329,50	1445,10	R800IIE	R800IIT	240,50
CROSS	64-96	867,60	997,70	1084,50	R500IIE	R500IIT	208,50
CROSS	88-48	754,00	867,10	942,50	R400IIE	R400IIT	195,70
CROSS	88-120	939,50	1080,40	1174,40	R650IIE	R650IIT	222,90
CROSS	128-48	1058,30	1217,00	1322,90	R650IIE	R650IIT	222,90
CROSS	152-56	1146,10	1318,00	1432,60	R800IIE	R800IIT	240,50
CROSS	168-64	1224,90	1408,60	1531,10	R900IIE	R900IIT	255,30
CROSS	184-48	1375,70	1582,10	1719,60	R900IIE	R900IIT	255,30
CROSS	184-56	1434,70	1649,90	1793,40	R900IIE	R900IIT	255,30

POSITION RESISTANCE  
 (C) Résistance horizontale  
 (G) Résistance verticale

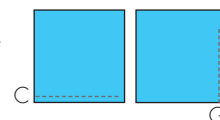

## THERMOSTATS WiFi POUR KIT RE P. 208

## ACCESSOIRES POUR

Cache-câble blanc R.E.  
ou couleur du radiateur (ensemble)  
Art.CCRE38 ø3/8" 73,40€  
Art.CCRE12 ø1/2" 73,40€



KIT Wi-Fi comprend :  
 - Thermostat RT  
 - Passerelle a 230V  
 - Récepteur intégré

Art. KITRT-wifi 199,80€

Récepteur intégré supplémentaire  
(jusqu'à 16 radiateurs) Art. SA868



64,20€

KIT ELY Wi-Fi TOP DESIGN comprend :  
 - Thermostat avec base magnétique de chargement et plaque magnétique pour fixation murale  
 - Passerelle a 230V  
 - Récepteur intégré

Art. KITELY-wifi 396,10€

Récepteur intégré supplémentaire : 1 pour appareil électrique (jusqu'à 16) Art. SA600 99,10€



# e.CROSS-CROM AVEC CARRES SUPERPOSES

# e.CROSS-FO/FA FEUILLE DOREE/D'ARGENT

TARIF AU 01.04.2026 **+5%**  
design Luigi Brembilla

DONNEES TECHNIQUES et dimensions différentes p. 63  
DONNEES KIT ELECTRIQUES page 208-209

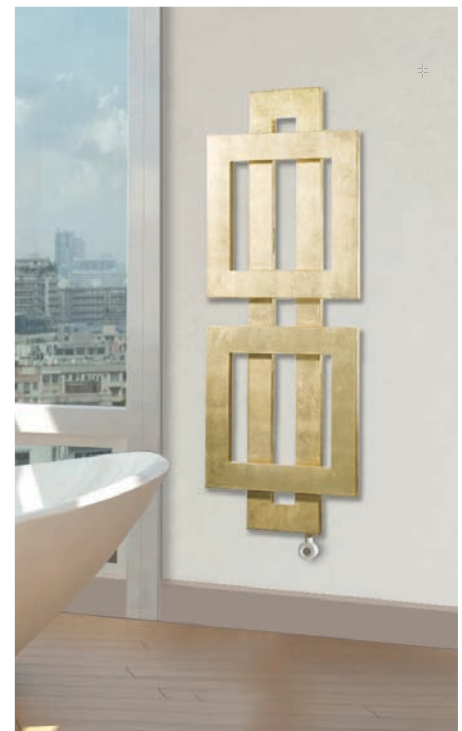
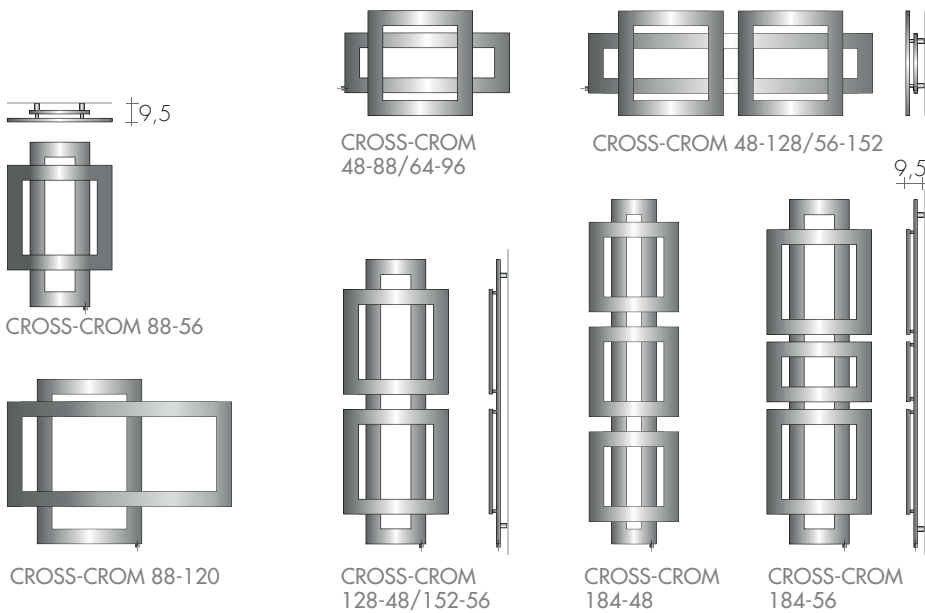

MODELE	H-L	Chrome-plated
AVEC CARRES SUPERPOSES	cm	standard
Cross CROM	48-88	1790,00
Cross CROM	48-128	2484,90
Cross CROM	56-152	2693,70
Cross CROM	64-96	2021,70
Cross CROM	88-56	1828,50
Cross CROM	88-120	2188,40
Cross CROM	128-48	2465,20
Cross CROM	152-56	2670,40
Cross CROM	184-48	3543,90
Cross CROM	184-56	3695,80

KIT RESISTANCE ELECTRIQUE :		
Câble R...E	Faston R...T	€
Art. (VV)	Art. (VV)	
R300IIE	R300IIT	193,80
R500IIE	R500IIT	208,50
R650IIE	R650IIT	222,90
R400IIE	R400IIT	195,70
R400IIE	R400IIT	195,70
R500IIE	R500IIT	208,50
R500IIE	R500IIT	208,50
R650IIE	R650IIT	222,90
R800IIE	R800IIT	240,50
R900IIE	R900IIT	255,30

MODELE	H-L	Feuille Dorée
AVEC CARRES SUPERPOSES	cm	Feuille d'Argent
		€
Cross FO/FA	48-88	2151,20
Cross FO/FA	48-128	2986,00
Cross FO/FA	64-96	2429,10
Cross FO/FA	88-48	2111,00
Cross FO/FA	88-120	2284,70
Cross FO/FA	128-48	2630,20
Cross FO/FA	152-56	3093,10
Cross FO/FA	168-64	3209,40
Cross FO/FA	184-48	3348,70
Cross FO/FA	184-56	3492,50

KIT RESISTANCE ELECTRIQUE :		
Câble R...E	Faston R...T	€
Art. (VV)	Art. (VV)	
R400IIE	R400IIT	195,70
R650IIE	R650IIT	222,90
R500IIE	R500IIT	208,50
R400IIE	R400IIT	195,70
R650IIE	R650IIT	222,90
R650IIE	R650IIT	222,90
R800IIE	R800IIT	240,50
R900IIE	R900IIT	255,30
R900IIE	R900IIT	255,30
R900IIE	R900IIT	255,30

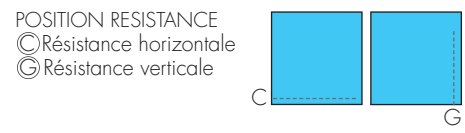

## VERSIONS ÉLECTRIQUES

THERMOSTATS INTEGRÉS POUR KIT RT P. 209

THERMOSTAT model DYP



Blanc avec cache-câble blanc  
Art. DYPB 89,60€

∅ 7 x 9 x 5 cm



Noir avec cache-câble noir  
Art. DYPN 103,40€

TELECOMMANDE pour thermostats DYP

10,8 x 5,3 x 2,3 cm



Art. TIR 41,00€

THERMOSTAT CIRCLE Wi-Fi

pour résistances jusqu'à 800W



∅ 6 x 8 x 5 cm

Finition chromée/noire  
Art. CIR-wifi 198,50€



ELECTRIQUES



# e.CROSS-G - e.CROSS-V

TARIF AU 01.04.2026 **+5%**

DONNEES TECHNIQUES et autres dimensions  
CROSS-G page 46, CROSS-V page 50  
DONNEES KIT ELECTRIQUES page 208-209

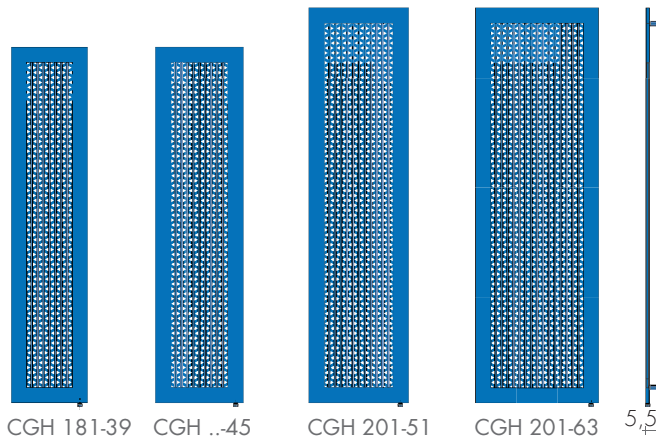

CGH 181-39 CGH ...45 CGH 201-51 CGH 201-63 5,5

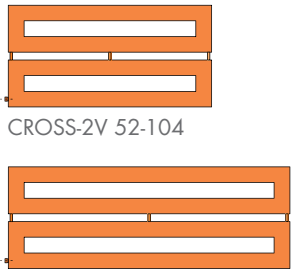

CROSS-2V 52-104

CROSS-V 52-144

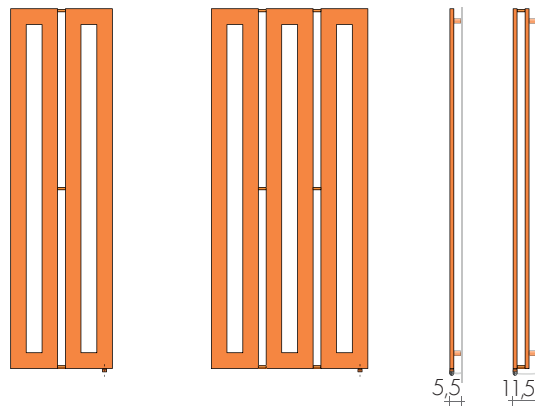

CROSS-..V ...52 CROSS-V ...80 CROSS-V ..2V 5,5 11,5



MODELE	H - L cm	Blanc standard sablé SB 9016 €	Couleurs BREM		KIT RESISTANCE ELECTRIQUE :		
			+15% €	+25% €	Câble R...E Art. (W)	Faston R...T Art. (W)	€
CGH	181-39	1159,20	1333,10	1449,00	R800IIE	R800IIT	240,50
CGH	181-45	1216,30	1398,70	1520,40	R900IIE	R900IIT	255,30
CGH	201-45	1284,20	1476,80	1605,30	R900IIE	R900IIT	255,30
CGH	201-51	1341,40	1542,60	1676,80	R1200IIE	R1200IIT	276,30
CGH	201-63	1455,90	1674,30	1819,90	R1500IIE	R1500IIT	298,00
CROSS-V	52-144	772,20	888,00	965,30	R650IIE	R650IIT	222,90
CROSS-2V	52-104	1140,80	1311,90	1426,00	R900IIE	R900IIT	255,30
CROSS-2V	52-144	1467,00	1687,10	1833,80	R1200IIE	R1200IIT	276,30
CROSS-V	184-52	1059,20	1218,10	1324,00	R900IIE	R900IIT	255,30
CROSS-V	184-80	1465,30	1685,10	1831,60	R1200IIE	R1200IIT	276,30
CROSS-V	208-80	1512,60	1739,50	1890,80	R1500IIE	R1500IIT	298,00
CROSS-2V	184-52	1059,20	1218,10	1324,00	R1500IIE	R1500IIT	298,00

Autres dimensions sur demande

POSITION RESISTANCE  
Ⓒ Résistance horizontale  
Ⓓ Résistance verticale

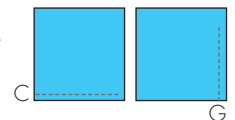

## THERMOSTATS WiFi POUR KIT RE P. 208

## ACCESSOIRES POUR

Cache-câble blanc R.E.  
ou couleur du radiateur (ensemble)  
Art.CCRE38 ø3/8" 73,40€  
Art.CCRE12 ø1/2" 73,40€



KIT Wi-Fi comprend :  
- Thermostat RT  
- Passerelle a 230V  
- Récepteur intégré

Art. KITRT-wifi 199,80€

Récepteur intégré supplémentaire  
(jusqu'à 16 radiateurs) Art. SA868



64,20€

KIT ELY Wi-Fi TOP DESIGN comprend :  
- Thermostat avec base magnétique de chargement et plaque magnétique pour fixation murale  
- Passerelle a 230V  
- Récepteur intégré

Art. KITELY-wifi 396,10€

Récepteur intégré supplémentaire : 1 pour appareil électrique (jusqu'à 16) Art. SA600 99,10€



DONNEES TECHNIQUES et dimensions différentes p. 60  
sDONNEES KIT ELECTRIQUES page 208-209

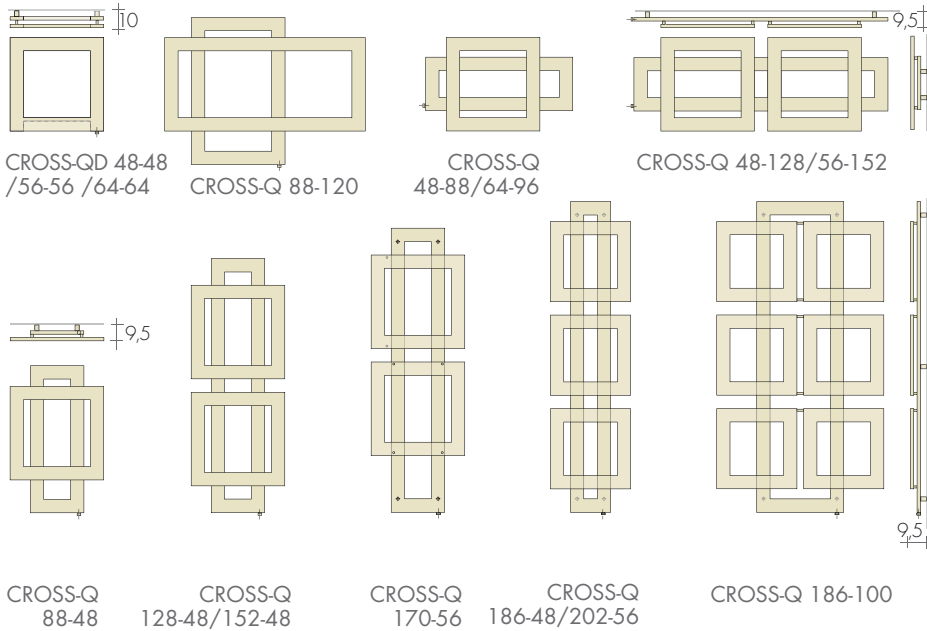

MODELE	Blanc standard H - L cm	Blanc standard sablé SB 9016 €	Couleurs BREM		KIT RESISTANCE ELECTRIQUE :		
			+15% €	+25% €	Câble R...E Art. (W)	Faston R...T Art. (W)	€
CROSS-QD 48-48	48-48	465,40	535,20	581,80	R250IIE	R250IIT	191,90
CROSS-QD 56-56	56-56	506,70	582,70	633,40	R300IIE	R300IIT	193,80
CROSS-QD 64-64	64-64	531,80	611,60	664,80	R400IIE	R400IIT	195,70
CROSS-Q 48-88	48-88	731,70	841,50	914,60	R400IIE	R400IIT	195,70
CROSS-Q 48-128	48-128	1015,70	1168,10	1269,60	R650IIE	R650IIT	222,90
CROSS-Q 56-152	56-152	1101,00	1266,20	1376,30	R800IIE	R800IIT	240,50
CROSS-Q 64-96	64-96	826,10	950,00	1032,60	R500IIE	R500IIT	208,50
CROSS-Q 88-48	88-48	718,10	825,80	897,60	R400IIE	R400IIT	195,70
CROSS-Q 88-120	88-120	894,50	1028,70	1118,10	R650IIE	R650IIT	206,40
CROSS-Q 128-48	128-48	1008,00	1159,20	1260,00	R650IIE	R650IIT	222,90
CROSS-Q 152-48	152-48	1059,70	1218,70	1324,60	R650IIE	R650IIT	222,90
CROSS-Q 170-56	170-56	1290,40	1484,00	1613,00	R800IIE	R800IIT	240,50
CROSS-Q 186-48	186-48	1310,20	1506,70	1637,80	R900IIE	R900IIT	255,30
CROSS-Q 186-100	186-100	2132,50	2452,40	2665,60	R1500IIE	R1500IIT	298,00
CROSS-Q 202-56	202-56	1374,60	1580,80	1718,30	R1200IIE	R1200IIT	276,30

POSITION RESISTANCE  
 © Résistance horizontale  
 Ⓞ Résistance verticale

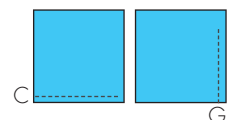

## VERSIONS ÉLECTRIQUES

THERMOSTATS INTEGRÉS POUR KIT RT P. 209

THERMOSTAT model DYP



Blanc avec  
cache-câble blanc  
Art. DYPB 89,60€

ø 7 x 9 x 5 cm



Noir avec  
cache-câble noir  
Art. DYPN 103,40€

TELECOMMANDE pour thermostats DYP

10,8 x 5,3 x 2,3 cm



Art. TIR 41,00€

THERMOSTAT CIRCLE Wi-Fi

pour résistances  
jusqu'à 800W



ø 6 x 8 x 5 cm



Finition chromée/noire  
Art. CIR-wifi 198,50€



design Luigi Brembilla

DONNEES TECHNIQUES et dimensions différentes p. 66  
DONNEES KIT ELECTRIQUES page 208-209

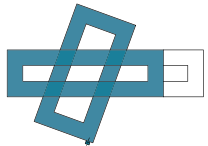

CROSS-R 70-104/124  
R-CROM 70-124

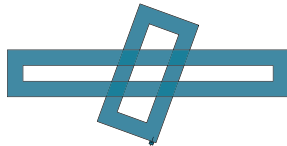

CROSS-R 70-144

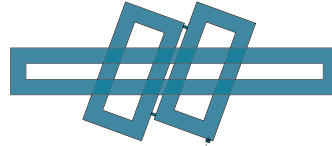

CROSS-R2 70-144/164

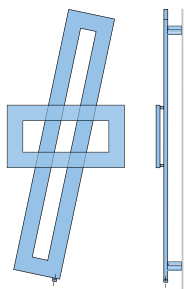
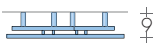

CROSS-R 137-56  
R-CROM 137-64

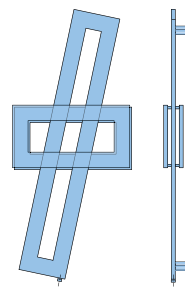
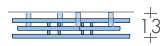

CROSS-RD 137-56

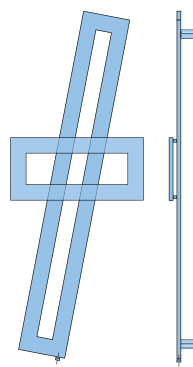

R-CROM 177-64

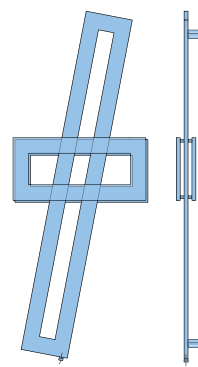

CROSS-RD 177-64

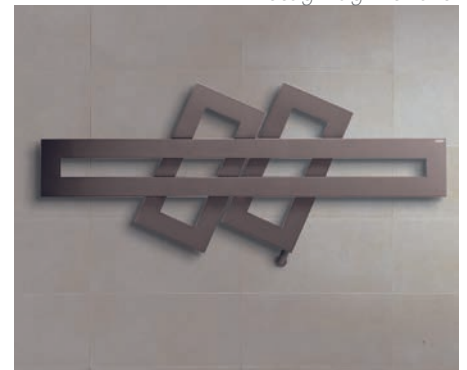

MODELE	H - L cm	Blanc standard	Couleurs BREM		KIT RESISTANCE ELECTRIQUE :		
		sablé SB 9016 €	+15% €	+25% €	Câble R...E Art. (W)	Faston R...T Art. (W)	€
CROSS-R	70-104	829,80	954,30	1037,30	R400IIE	R400IIT	195,70
CROSS-R	70-124	908,10	1044,30	1135,10	R500IIE	R500IIT	208,50
CROSS-R	70-144	986,40	1134,40	1233,00	R500IIE	R500IIT	208,50
CROSS-R2	70-144	1259,80	1448,80	1574,80	R650IIE	R650IIT	222,90
CROSS-R2	70-164	1443,70	1660,30	1804,60	R800IIE	R800IIT	240,50
CROSS-R	137-56	919,30	1057,20	1149,10	R500IIE	R500IIT	208,50
CROSS-RD	137-56	1244,00	1430,60	1555,00	R650IIE	R650IIT	222,90
CROSS-RD	177-64	1382,00	1589,30	1727,50	R800IIE	R800IIT	240,50
VERSION CHROMEE							
R-CROM	70-124	2152,30	-	-	R400IIE	R400IIT	195,70
R-CROM	137-56	2262,00	-	-	R500IIE	R500IIT	208,50
R-CROM	177-64	2730,10	-	-	R500IIE	R500IIT	208,50

POSITION RESISTANCE  
© Résistance verticale

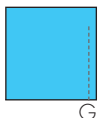

## THERMOSTATS WiFi POUR KIT RE P. 208

## ACCESSOIRES POUR

Cache-câble blanc R.E.  
ou couleur du radiateur (ensemble)  
Art.CCRE38 ø3/8" 73,40€  
Art.CCRE12 ø1/2" 73,40€



KIT Wi-Fi comprend :  
- Thermostat RT  
- Passerelle a 230V  
- Récepteur intégré

Art. KITRT-wifi 199,80€

Récepteur intégré supplémentaire  
(jusqu'à 16 radiateurs) Art. SA868



64,20€

KIT ELY Wi-Fi TOP DESIGN comprend :  
- Thermostat avec base magnétique de chargement et plaque magnétique pour fixation murale  
- Passerelle a 230V  
- Récepteur intégré

Art. KITELY-wifi 396,10€

Récepteur intégré supplémentaire : 1 pour appareil électrique (jusqu'à 16) Art. SA600 99,10€



DONNEES TECHNIQUES p. 124  
DONNEES KIT ELECTRIQUES page 208-209

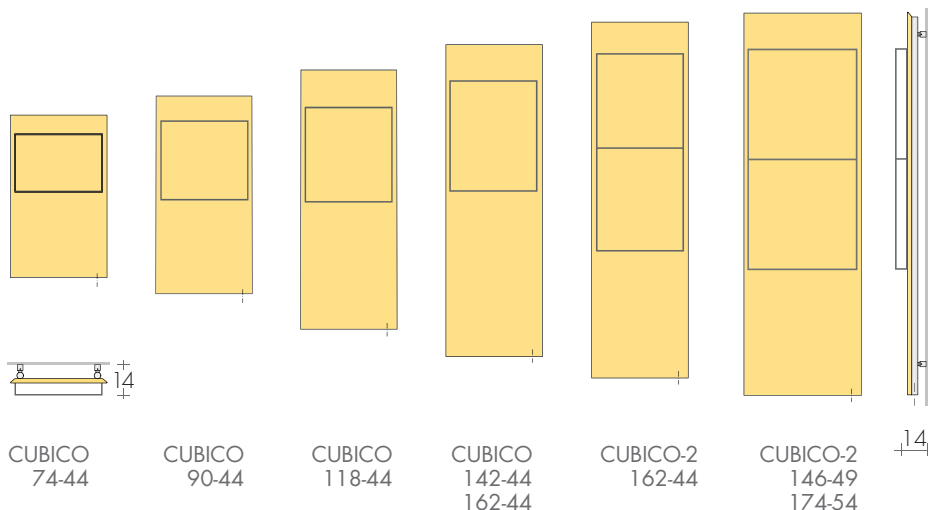

CUBICO  
74-44

CUBICO  
90-44

CUBICO  
118-44

CUBICO  
142-44  
162-44

CUBICO-2  
162-44

CUBICO-2  
146-49  
174-54

MODELE'25	H - L cm	Blanc standard sablé SB 9016 €	Couleurs BREM		KIT RESISTANCE ELECTRIQUE :		
			+15% €	+25% €	Câble R...E Art. (W)	Faston R...T Art. (W)	€
CUBICO	74-44	708,70	815,00	885,90	R400IIE	R400IIT	195,70
CUBICO	90-44	785,10	902,90	981,40	R500IIE	R500IIT	208,50
CUBICO	118-44	870,10	1000,60	1087,60	R650IIE	R650IIT	222,90
CUBICO	142-44	944,30	1085,90	1180,40	R800IIE	R800IIT	240,50
CUBICO	162-44	1006,40	1157,40	1258,00	R900IIE	R900IIT	255,30
CUBICO-2	162-44	1040,00	1196,00	1300,00	R900IIE	R900IIT	255,30
CUBICO-2	146-49	1026,30	1180,20	1282,90	R900IIE	R900IIT	255,30
CUBICO-2	174-54	1111,90	1278,70	1389,90	R1200IIE	R1200IIT	276,30

BARRE CUBICO : COULEURS STANDARD  
- blanc sablé SB 9016 - gris quartz SB 7039  
- noir sablé SB 9005 - même couleur que le radiateur  
En couleur du nuancier Brem différente du radiateur  
Supplément Art.CM 52,90€

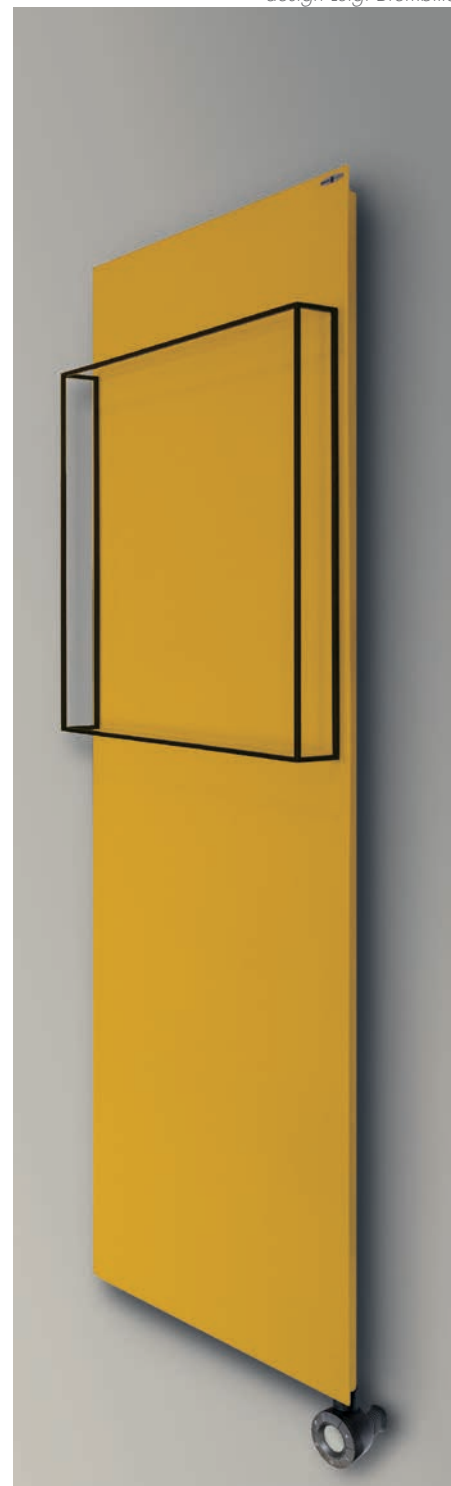

POSITION RESISTANCE  
Ⓞ Résistance verticale



## VERSIONS ÉLECTRIQUES

THERMOSTATS INTEGRÉS POUR KIT RT P. 209

THERMOSTAT model DYP



Blanc avec  
cache-câble blanc  
Art. DYPB 89,60€

ø 7 x 9 x 5 cm



Noir avec  
cache-câble noir  
Art. DYPN 103,40€

TELECOMMANDE pour thermostats DYP

10,8 x 5,3 x 2,3 cm



Art. TIR 41,00€

THERMOSTAT CIRCLE Wi-Fi  
pour résistances  
jusqu'à 800W



ø 6 x 8 x 5 cm



Finition chromée/noire  
Art. CIR-wifi 198,50€



DONNEES TECHNIQUES page 126  
DONNEES KIT ELECTRIQUES page 208-209

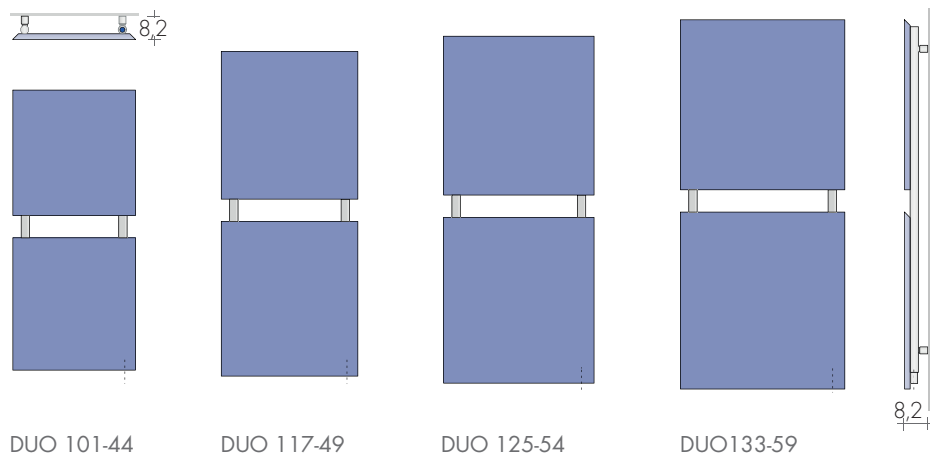

DUO 101-44

DUO 117-49

DUO 125-54

DUO 133-59

MODELE	H - L cm	Blanc standard	Couleurs BREM	Couleurs BREM	KIT RESISTANCE ELECTRIQUE :		
		sablé SB 9016 €	+15% €	+25% €	Câble R..E Art. (W)	Faston R..T Art. (W)	€
DUO	101-44	685,90	788,80	857,40	R500IIE	R500IIT	208,50
DUO	117-49	820,20	943,20	1025,30	R650IIE	R650IIT	222,90
DUO	125-54	878,50	1010,30	1098,10	R800IIE	R800IIT	240,50
DUO	133-59	918,70	1056,50	1148,40	R900IIE	R900IIT	255,30

BICOULEUR :

- BIC10 Plaque en couleur Brem au choix et radiateur arrière blanc sablé SB 9016 +10%  
Plaque en blanc standard et l'arrière couleur Ral +10%
- BIC20 Plaque en couleur Brem au choix et radiateur arrière sablé noir SB9005 ou sablé gris SB7039+20%
- BIC35 N° 2 couleurs Brem au choix +35%



POSITION RESISTANCE  
Ⓞ Résistance verticale

THERMOSTATS WiFi POUR KIT RE P. 208

ACCESSOIRES POUR



Cache-câble blanc R.E.  
ou couleur du radiateur (ensemble)  
Art.CCRE38 ø3/8" 73,40€  
Art.CCRE12 ø1/2" 73,40€

KIT Wi-Fi comprend :  
- Thermostat RT  
- Passerelle a 230V  
- Récepteur intégré

Art. KITRT-wifi 199,80€

Récepteur intégré supplémentaire  
(jusqu'à 16 radiateurs) Art. SA868 64,20€



KIT ELY Wi-Fi TOP DESIGN comprend :  
- Thermostat avec base magnétique de chargement et plaque magnétique pour fixation murale  
- Passerelle a 230V  
- Récepteur intégré

Art. KITELY-wifi 396,10€

Récepteur intégré supplémentaire : 1 pour appareil électrique (jusqu'à 16) Art. SA600 99,10€



DONNEES TECHNIQUES et dimensions différentes p. 70  
DONNEES KIT ELECTRIQUES page 208-209

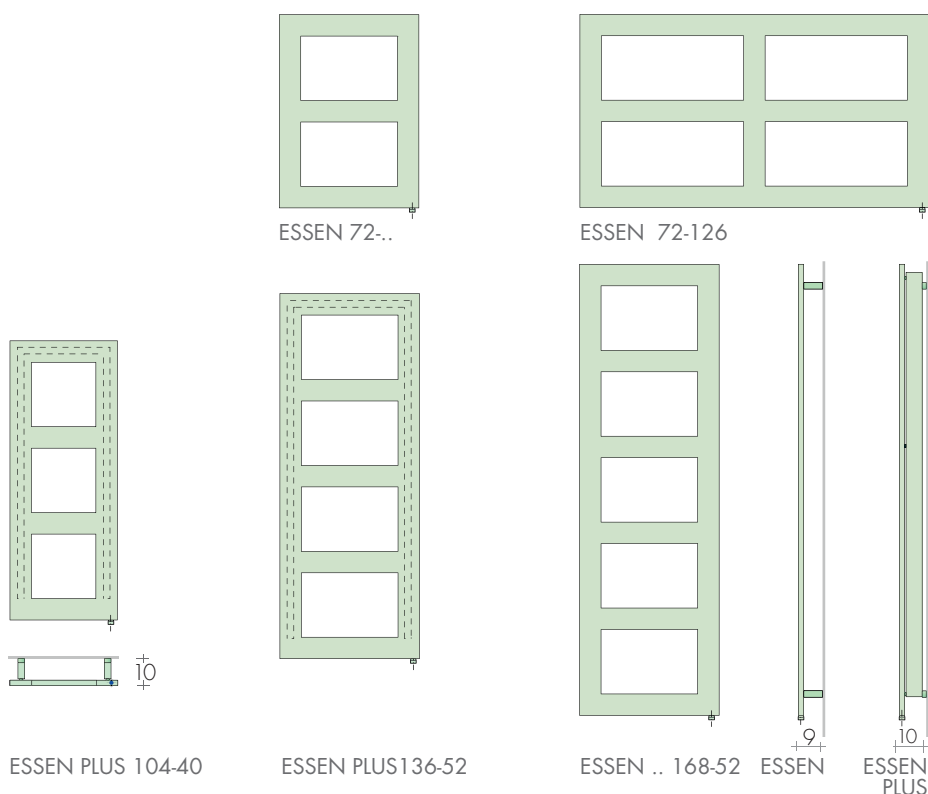

POSITION RESISTANCE  
Ⓞ Résistance verticale

MODELE	H - L cm	Blanc standard	Couleurs BREM		KIT RESISTANCE ELECTRIQUE :		
		sablé SB 9016 €	+15% €	+25% €	Câble R...E Art. (W)	Faston R...T Art. (W)	€
ESSEN	72-40	632,10	726,90	790,10	R250IIE	R250IIT	191,90
ESSEN PLUS	72-52	822,10	945,40	1027,60	R400IIE	R400IIT	195,70
ESSEN	72-126	943,30	1084,80	1179,10	R650IIE	R650IIT	222,90
ESSEN PLUS	104-40	828,00	952,20	1035,00	R500IIE	R500IIT	208,50
ESSEN	136-52	822,50	945,90	1028,10	R500IIE	R500IIT	208,50
ESSEN PLUS	136-52	1183,50	1361,00	1479,40	R800IIE	R800IIT	240,50
ESSEN	168-52	972,40	1118,30	1215,50	R650IIE	R650IIT	222,90
ESSEN PLUS	168-52	1312,50	1509,40	1640,60	R900IIE	R900IIT	255,30
FINITION CHROME							
Essen CROM	136-52	1928,80	-	-	R400IIE	R400IIT	195,70
Essen CROM	168-52	2138,60	-	-	R500IIE	R500IIT	208,50

## VERSIONS ÉLECTRIQUES

THERMOSTATS INTEGRÉS POUR KIT RT P. 209

THERMOSTAT model DYP



Blanc avec  
cache-câble blanc  
Art. DYPB 89,60€

ø 7 x 9 x 5 cm



Noir avec  
cache-câble noir  
Art. DYPN 103,40€

TELECOMMANDE pour thermostats DYP

10,8 x 5,3 x 2,3 cm



Art. TIR 41,00€

THERMOSTAT CIRCLE Wi-Fi

pour résistances  
jusqu'à 800W



ø 6 x 8 x 5 cm



Finition chromée/noire  
Art. CIR-wifi 198,50€



DONNEES TECHNIQUES page 72  
DONNEES KIT ELECTRIQUES page 208-209

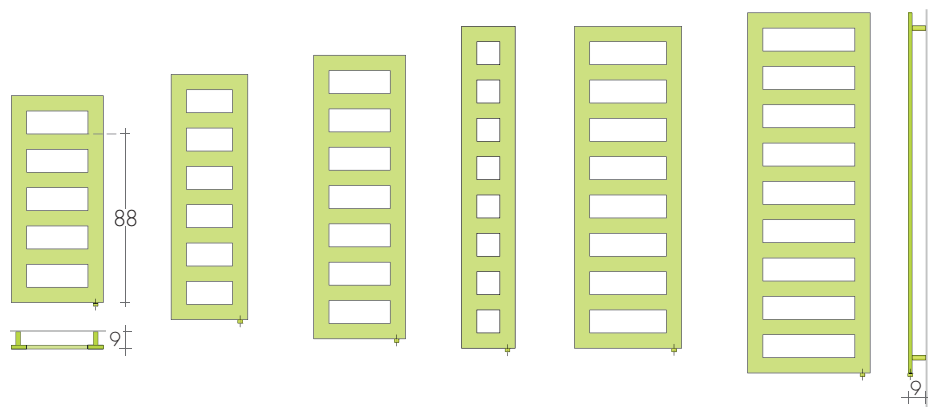

FIT 88-48    FIT 108-48    FIT 128-..    FIT 148-48    FIT 168-28    FIT 168-..    FIT 188-56



POSITION RESISTANCE  
© Résistance verticale



MODELE	H - L cm	Blanc standard	Couleurs BREM		KIT RESISTANCE ELECTRIQUE :		
		sablé SB 9016 €	+15% €	+25% €	Câble R...E Art. (W)	Faston R...T Art. (W)	€
FIT 88-48	88	704,30	809,90	880,40	R400IIE	R400IIT	195,70
FIT 108-48	108	747,90	860,10	934,90	R500IIE	R500IIT	208,50
FIT 128-40	128	777,70	894,40	972,10	R500IIE	R500IIT	208,50
FIT 128-56	128	877,90	1009,60	1097,40	R650IIE	R650IIT	222,90
FIT 148-48	148	904,40	1040,10	1130,50	R650IIE	R650IIT	222,90
FIT 168-28	168	909,40	1045,80	1136,80	R500IIE	R500IIT	208,50
FIT 168-40	168	940,60	1081,70	1175,80	R650IIE	R650IIT	222,90
FIT 168-56	168	1002,80	1153,20	1253,50	R800IIE	R800IIT	240,50
FIT 168-64	168	1017,00	1169,60	1271,30	R900IIE	R900IIT	255,30
FIT 188-56	188	1067,80	1228,00	1334,80	R900IIE	R900IIT	255,30

THERMOSTATS WiFi POUR KIT RE P. 208

ACCESSOIRES POUR

Cache-câble blanc R.E.  
ou couleur du radiateur (ensemble)  
Art.CCRE38 ø3/8" 73,40€  
Art.CCRE12 ø1/2" 73,40€

KIT Wi-Fi comprend :  
- Thermostat RT  
- Passerelle a 230V  
- Récepteur intégré

Art. KITRT-wifi 199,80€

Récepteur intégré supplémentaire  
(jusqu'à 16 radiateurs) Art. SA868

64,20€



KIT ELY Wi-Fi TOP DESIGN comprend :  
- Thermostat avec base magnétique de chargement et plaque magnétique pour fixation murale  
- Passerelle a 230V  
- Récepteur intégré

Art. KITELY-wifi 396,10€

Récepteur intégré supplémentaire : 1 pour appareil électrique (jusqu'à 16) Art. SA600 99,10€



DONNEES TECHNIQUES page 128  
DONNEES KIT ELECTRIQUES page 208-209

design Luigi Brembilla

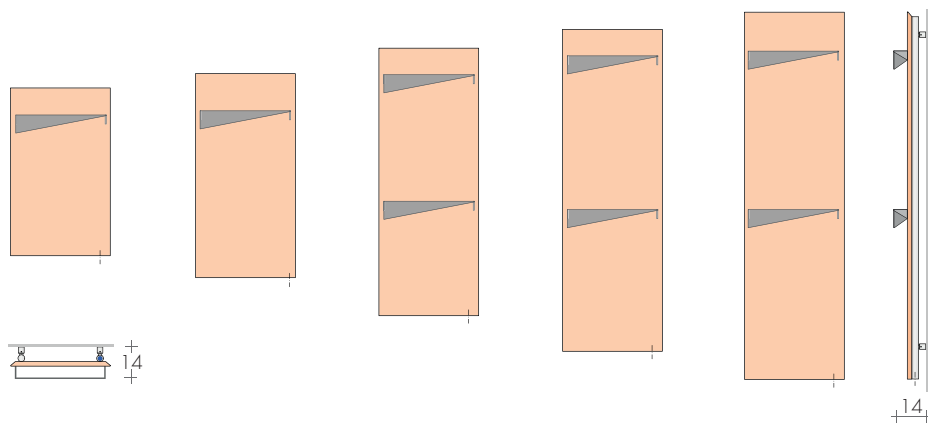

FLAG 74-44      FLAG 90-44      FLAG 118-44      FLAG 142-44      FLAG 162-44



POSITION RESISTANCE  
⊗ Résistance verticale

MODELE	H - L cm	Blanc standard	Couleurs BREM	Couleurs BREM	KIT RESISTANCE ELECTRIQUE :		
		sablé SB 9016 €	+15% €	+25% €	Câble R...E Art. (VW)	Faston R...T Art. (VW)	€
FLAG	74-44	668,40	768,70	835,50	R400IIE	R400IIT	195,70
FLAG	90-44	744,80	856,50	931,00	R500IIE	R500IIT	208,50
FLAG	118-44	890,30	1023,80	1112,90	R650IIE	R650IIT	222,90
FLAG	142-44	964,40	1109,10	1205,50	R800IIE	R800IIT	240,50
FLAG	162-44	1026,60	1180,60	1283,30	R900IIE	R900IIT	255,30

BARRE FLAG : COULEURS STANDARD  
- blanc sablé SB 9016      - gris quartz SB 7039  
- noir sablé SB 9005 - même couleur que le radiateur  
En couleur du nuancier Brem différente du radiateur  
Supplément Art.CM 52,90€

## VERSIONS ÉLECTRIQUES

THERMOSTATS INTEGRÉS POUR KIT RT P. 209

THERMOSTAT model DYP



Blanc avec  
cache-câble blanc  
Art. DYPB 89,60€

ø 7 x 9 x 5 cm



Noir avec  
cache-câble noir  
Art. DYPN 103,40€

TELECOMMANDE pour thermostats DYP

10,8 x 5,3 x 2,3 cm



Art. TIR 41,00€

THERMOSTAT CIRCLE Wi-Fi  
pour résistances  
jusqu'à 800W



ø 6 x 8 x 5 cm



Finition chromée/noire  
Art. CIR-wifi 198,50€



DONNEES TECHNIQUES et dimensions différentes page 174  
DONNEES KIT ELECTRIQUES page 208-209

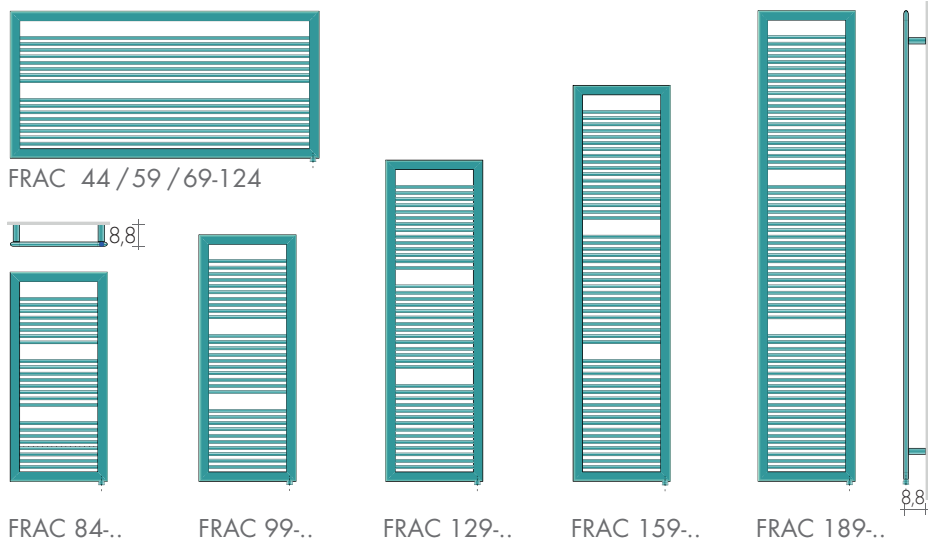

MODELE	H - L cm	Blanc standard	Couleurs BREM		KIT RESISTANCE ELECTRIQUE :		
		sablé SB 9016 €	+15% €	+25% €	Câble R.E Art. (W)	Faston R.T Art. (W)	€
FRAC 44-124	44-124	623,00	716,50	778,80	R500IIE	R500IIT	208,50
FRAC 59-124	59-124	745,00	856,80	931,30	R650IIE	R650IIT	222,90
FRAC 69-124	69-124	858,50	987,30	1073,10	R800IIE	R800IIT	240,50
FRAC 84-39	84-39	524,40	603,10	655,50	R300IIE	R300IIT	193,80
FRAC 84-49	84-49	544,10	625,70	680,10	R400IIE	R400IIT	195,70
FRAC 99-39	99-39	617,70	710,40	772,10	R400IIE	R400IIT	195,70
FRAC 99-49	99-49	639,40	735,30	799,30	R500IIE	R500IIT	208,50
FRAC 129-39	129-39	717,80	825,50	897,30	R500IIE	R500IIT	193,10
FRAC 129-49	129-49	739,90	850,90	924,90	R650IIE	R650IIT	206,40
FRAC 159-39	159-39	848,60	975,90	1060,80	R650IIE	R650IIT	222,90
FRAC 159-49	159-49	870,20	1000,70	1087,80	R800IIE	R800IIT	240,50
FRAC 159-54	159-54	902,90	1038,30	1128,60	R900IIE	R900IIT	255,30
FRAC 189-39	189-39	937,00	1077,60	1171,30	R800IIE	R800IIT	240,50
FRAC 189-59	189-59	991,40	1140,10	1239,30	R1200IIE	R1200IIT	276,30

PETITES PATERES CHROME  
(ø 3 x 3,5 cm) p.277 Art. AC n°2 90,90€

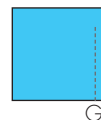

## THERMOSTATS WiFi POUR KIT RE P.208

## ACCESSOIRES POUR

Cache-câble blanc R.E.  
ou couleur du radiateur (ensemble)  
Art.CCRE38 ø3/8" 73,40€  
Art.CCRE12 ø1/2" 73,40€



KIT Wi-Fi comprend :  
- Thermostat RT  
- Passerelle a 230V  
- Récepteur intégré

Art. KITRT-wifi 199,80€

Récepteur intégré supplémentaire  
(jusqu'à 16 radiateurs) Art. SA868



64,20€

KIT ELY Wi-Fi TOP DESIGN comprend :  
- Thermostat avec base magnétique de chargement et plaque magnétique pour fixation murale  
- Passerelle a 230V  
- Récepteur intégré

Art. KITELY-wifi 396,10€

Récepteur intégré supplémentaire : 1 pour appareil électrique (jusqu'à 16) Art. SA600 99,10€



design Luigi Brembilla

DONNEES TECHNIQUES  
et dimensions différentes page 74  
DONNEES KIT ELECTRIQUES p.208-209

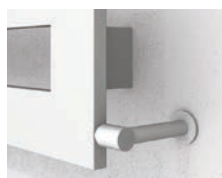
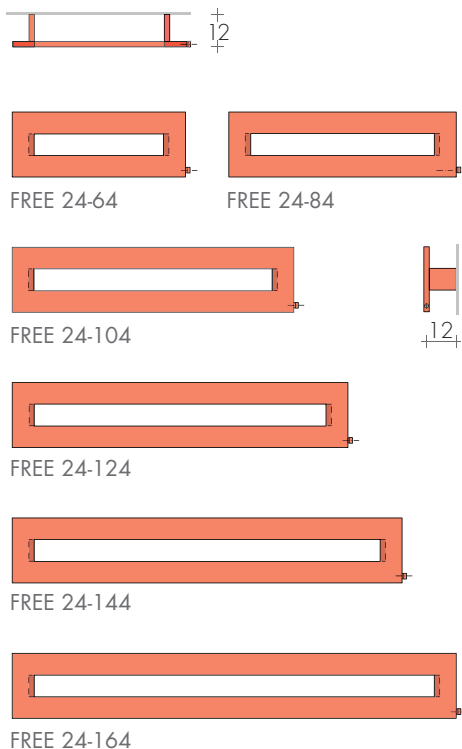

CACHE CÂBLE FREE  
blanc R.E. L = 12 cm  
Art. CCREF 89,60€

MODELE'25	H - L cm	Blanc standard sablé SB 9016 €	Couleurs BREM		KIT RESISTANCE ELECTRIQUE :		
			+15% €	+25% €	Câble R.E Art. (W)	Faston R.T Art. (W)	€
FREE	24-64	351,70	404,50	439,60	R250IIE	R250IIT	191,90
FREE	24-84	392,20	451,00	490,30	R250IIE	R250IIT	191,90
FREE	24-104	432,80	497,70	541,00	R300IIE	R300IIT	193,80
FREE	24-124	473,30	544,30	591,60	R300IIE	R300IIT	193,80
FREE	24-144	514,00	591,10	642,50	R400IIE	R400IIT	195,70
FREE	24-164	554,70	637,90	693,40	R500IIE	R500IIT	193,10



POSITION RESISTANCE  
Ⓧ Résistance horizontale  
Sur demande résistance en Ⓞ



## VERSIONS ÉLECTRIQUES

THERMOSTATS INTEGRÉS POUR KIT RT P. 209

THERMOSTAT model DYP



Blanc avec  
cache-câble blanc  
Art. DYPB 89,60€

∅ 7 x 9 x 5 cm



Noir avec  
cache-câble noir  
Art. DYPN 103,40€

TELECOMMANDE pour thermostats DYP

10,8 x 5,3 x 2,3 cm



Art. TIR 41,00€

THERMOSTAT CIRCLE Wi-Fi  
pour résistances  
jusqu'à 800W



∅ 6 x 8 h x 5 cm



Finition chromée/noire  
Art. CIR-wifi 198,50€



DONNEES TECHNIQUES et dimensions différentes page 130  
DONNEES KIT ELECTRIQUES page 208-209

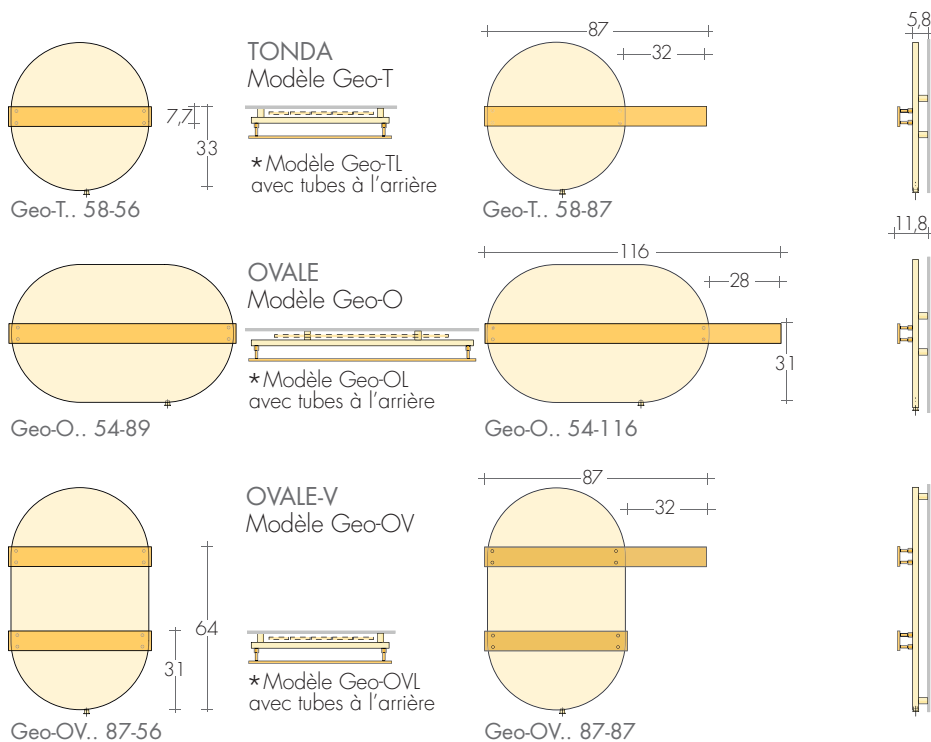

SUR DEMANDE, SANS SUPPLEMENT, PORTE-SERVIETTES AVEC SAILLIE A GAUCHE

MODELE	H - L cm	Blanc standard	Couleurs BREM		KIT RESISTANCE ELECTRIQUE :		
		sablé SB 9016 €	+15% €	+25% €	Câble R..E Art. (W)	Faston R..T Art. (W)	€
Geo-T	58-56	893,80	1027,90	1117,30	R300IIE	R300IIT	193,80
Geo-TL	58-56	1093,70	1257,80	1367,10	R500IIE	R500IIT	208,50
Geo-T	58-87	923,20	1061,70	1154,00	R400IIE	R400IIT	195,70
Geo-TL	58-87	1123,10	1291,60	1403,90	R500IIE	R500IIT	208,50
Geo-O	54-89	952,60	1095,50	1190,80	R500IIE	R500IIT	208,50
Geo-OL	54-89	1152,50	1325,40	1440,60	R800IIE	R800IIT	240,50
Geo-O	54-116	993,80	1142,90	1242,30	R500IIE	R500IIT	208,50
Geo-OL	54-116	1193,70	1372,80	1492,10	R800IIE	R800IIT	240,50
Geo-OV	87-56	1070,20	1230,70	1337,80	R500IIE	R500IIT	208,50
Geo-OVL	87-56	1270,10	1460,60	1587,60	R800IIE	R800IIT	240,50
Geo-OV	87-87	1099,60	1264,50	1374,50	R650IIE	R650IIT	222,90
Geo-OVL	87-87	1299,50	1494,40	1624,40	R800IIE	R800IIT	240,50

BARRE GEO : COULEURS STANDARD

- blanc sablé SB 9016
- gris quartz SB 7039
- noir sablé SB 9005 - même couleur que le radiateur

En couleur du nuancier Brem différente du radiateur  
Supplément Art.CM 52,90€



POSITION RESISTANCE  
⊙ Résistance verticale



### THERMOSTATS WiFi POUR KIT RE P. 208

Cache-câble blanc R.E.  
ou couleur du radiateur (ensemble)  
Art.CCRE38 ø3/8" 73,40€  
Art.CCRE12 ø1/2" 73,40€



KIT Wi-Fi comprend :  
- Thermostat RT  
- Passerelle a 230V  
- Récepteur intégré

Art. KITRT-wifi 199,80€

Récepteur intégré supplémentaire  
(jusqu'à 16 radiateurs) Art. SA868 64,20€



KIT ELY Wi-Fi TOP DESIGN comprend :  
- Thermostat avec base magnétique de chargement et plaque magnétique pour fixation murale  
- Passerelle a 230V  
- Récepteur intégré

Art. KITELY-wifi 396,10€

Récepteur intégré supplémentaire : 1 pour appareil électrique (jusqu'à 16) Art. SA600 99,10€



DONNEES TECHNIQUES et dimensions différentes p. 132  
DONNEES KIT ELECTRIQUES page 208-209

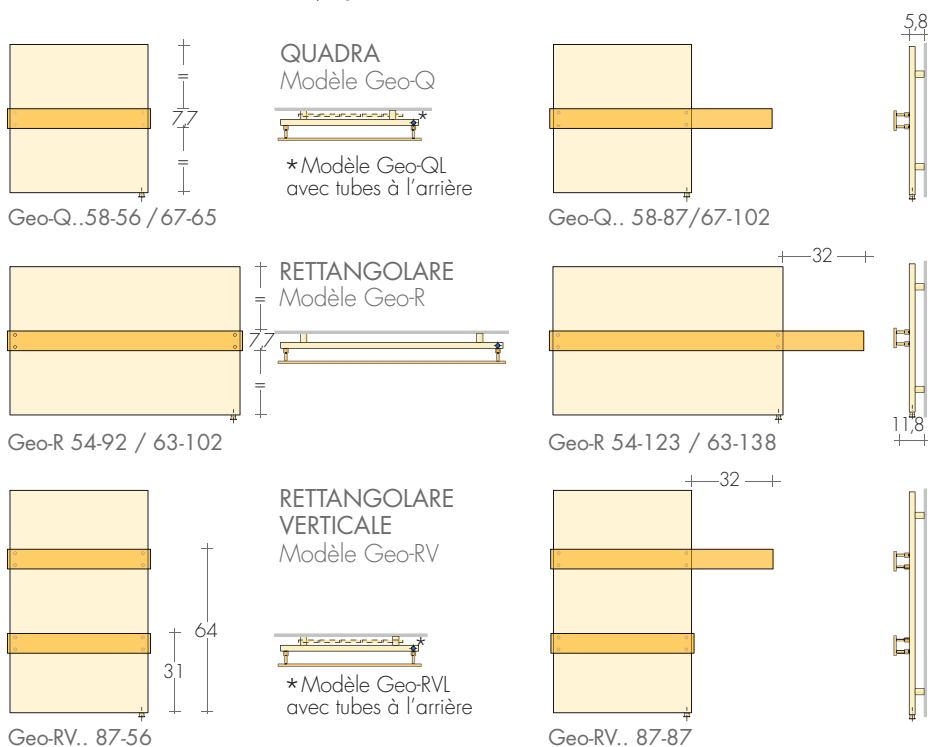

MODELE	H - L cm	Blanc standard sablé SB 9016			Couleurs BREM		KIT RESISTANCE ELECTRIQUE :		
		€	+15% €	+25% €	Câble R.E Art. (VV)	Faston R.T Art. (VV)	€		
Geo-Q	58-56	946,7	1088,70	1183,40	R400IIE	R400IIT	195,70		
Geo-QL	58-56	1146,7	1318,70	1433,40	R500IIE	R500IIT	208,50		
Geo-Q	58-87	976,1	1122,50	1220,10	R400IIE	R400IIT	195,70		
Geo-QL	58-87	1164,2	1338,80	1455,30	R500IIE	R500IIT	208,50		
Geo-Q	67-65	1009	1160,40	1261,30	R500IIE	R500IIT	208,50		
Geo-QL	67-65	1244,2	1430,80	1555,30	R650IIE	R650IIT	222,90		
Geo-Q	67-102	1044,3	1200,90	1305,40	R650IIE	R650IIT	222,90		
Geo-QL	67-102	1273,7	1464,80	1592,10	R800IIE	R800IIT	240,50		
Geo-R	54-92	1039,6	1195,50	1299,50	R650IIE	R650IIT	222,90		
Geo-R	54-123	1080,8	1242,90	1351,00	R650IIE	R650IIT	222,90		
Geo-R	63-102	1186	1363,90	1482,50	R800IIE	R800IIT	240,50		
Geo-R	63-138	1227,2	1411,30	1534,00	R900IIE	R900IIT	255,30		
Geo-RV	87-56	1064,3	1223,90	1330,40	R650IIE	R650IIT	222,90		
Geo-RVL	87-56	1264,3	1453,90	1580,40	R800IIE	R800IIT	240,50		
Geo-RV	87-87	1093,7	1257,80	1367,10	R650IIE	R650IIT	222,90		

BARRE GEO : COULEURS STANDARD  
- blanc sablé SB 9016 - gris quartz SB 7039  
- noir sablé SB 9005 - même couleur que le radiateur  
En couleur du nancier Brem différente du radiateur  
Supplément Art. CM 52,90€

SUR DEMANDE, BARRE à double PROJECTION

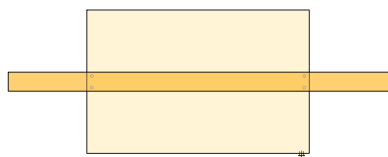

POSITION RESISTANCE  
© Résistance verticale

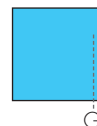

## VERSIONS ÉLECTRIQUES

THERMOSTATS INTEGRÉS POUR KIT RT P. 209

THERMOSTAT model DYP



Blanc avec  
cache-câble blanc  
Art. DYPB 89,60€

ø 7 x 9 x 5 cm



Noir avec  
cache-câble noir  
Art. DYPN 103,40€

TELECOMMANDE pour thermostats DYP

10,8 x 5,3 x 2,3 cm



Art. TIR 41,00€

THERMOSTAT CIRCLE Wi-Fi

pour résistances  
jusqu'à 800W



Finition chromée/noire  
Art. CIR-wifi 198,50€



ø 6 x 8 h x 5 cm



DONNEES TECHNIQUES page 28  
DONNEES KIT ELECTRIQUES page 208-209

## MODELES AUTOPORTANTS

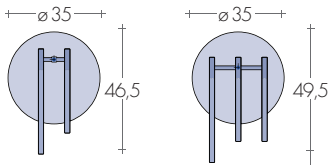

GUEST-A  
104-12

GUEST-A  
104-22



GUEST-A  
104-12

GUEST-A  
104-22

design Davide Diliberto



## MODELES SUSPENDU et MODELES AVEC PIEDS

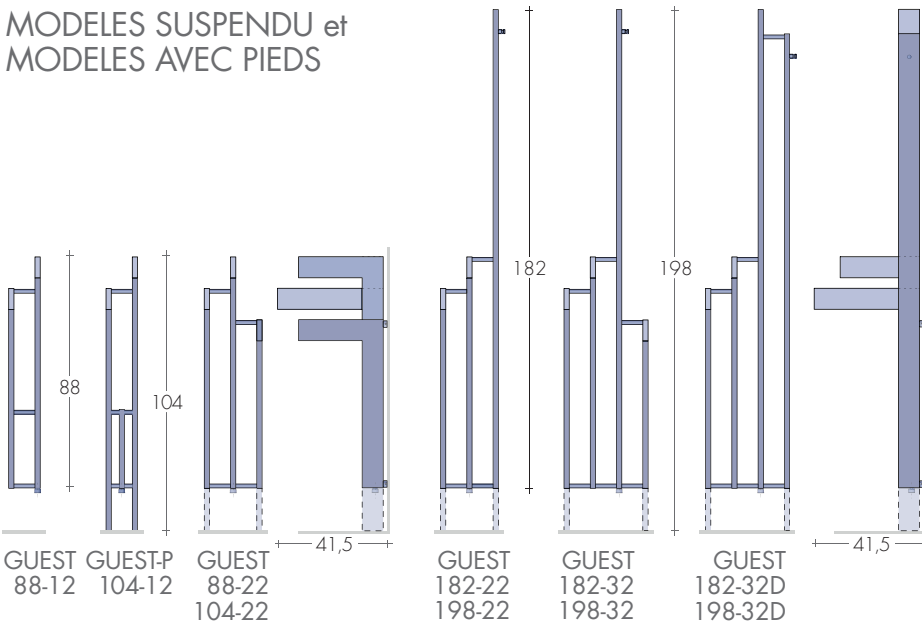

GUEST  
88-12

GUEST-P  
104-12

GUEST  
88-22  
104-22

GUEST  
182-22  
198-22

GUEST  
182-32  
198-32

GUEST  
182-32D  
198-32D

MODELE	H - L cm	Blanc standard	Couleurs BREM		KIT RESISTANCE ELECTRIQUE :		
		sablé SB 9016 €	+15% €	+25% €	Câble R.E Art. (W)	Faston R.T Art. (W)	€
GUEST	88-12	391,70	450,50	489,60	R250IIE	R250IIT	191,90
GUEST	88-22	526,40	605,40	658,00	R400IIE	R400IIT	195,70
GUEST	182-22	613,50	705,50	766,90	R500IIE	R500IIT	208,50
GUEST	182-32	695,00	799,30	868,80	R650IIE	R650IIT	222,90
GUEST	182-32D	753,40	866,40	941,80	R650IIE	R650IIT	222,90
MODÈLES AVEC PIEDS							
GUEST-P	104-12	428,00	492,20	535,00	R300IIE	R300IIT	193,80
GUEST-P	104-22	562,70	647,10	703,40	R400IIE	R400IIT	195,70
GUEST-P	198-22	649,80	747,30	812,30	R500IIE	R500IIT	208,50
GUEST-P	198-32	731,20	840,90	914,00	R650IIE	R650IIT	222,90
GUEST-P	198-32D	789,70	908,20	987,10	R800IIE	R800IIT	240,50
MODÈLES AUTOPORTANTS							
GUEST-A	104-12	498,50	573,30	623,10	R300IIE	R300IIT	193,80
GUEST-A	104-22	633,20	728,20	791,50	R400IIE	R400IIT	195,70



POSITION RESISTANCE  
© Résistance verticale

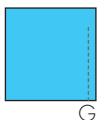

## THERMOSTATS WiFi POUR KIT RE P. 208

Cache-câble blanc R.E.  
ou couleur du radiateur  
(peints ensemble)

Art. CCRE38 ø 3/8"  
73,40€  
Art. CCRE12 ø 1/2"  
73,40€



KIT Wi-Fi comprend :  
- Thermostat RT  
- Passerelle a 230V  
- Récepteur intégré

Art. KITRT-wifi 199,80€

Récepteur intégré supplémentaire  
(jusqu'à 16 radiateurs) Art. SA868



64,20€

KIT ELY Wi-Fi TOP DESIGN comprend :  
- Thermostat avec base magnétique de charge-  
ment et plaque magnétique pour fixation murale  
- Passerelle a 230V  
- Récepteur intégré

Art. KITELY-wifi 396,10€

Récepteur intégré supplémentaire : 1 pour appareil  
électrique (jusqu'à 16) Art. SA600 99,10€



design Luigi Brembilla

Barre chauffante électrique pour serviettes de bain est proposé en deux tailles : 55 et 123cm; alimenté par un branchement électrique 24VDC

Hand peut être installé horizontal ou vertical, raccord gauche ou droite, haut ou bas, pour permettre des compositions libres.

## DIMENSIONS

Largeurs : 7,7 / 55 / 123 cm  
Hauteurs : 7,7 / 55 / 123 cm  
Profondeurs / Saillie : 7 cm



HAND 8 - 55

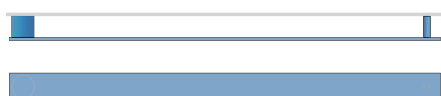

HAND 8 - 123

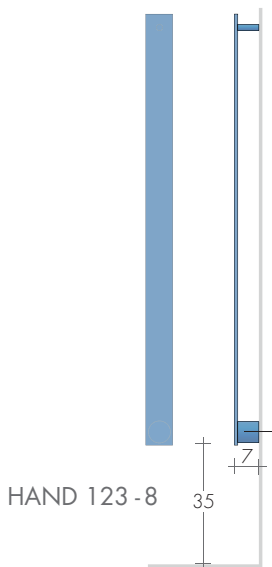

HAND 123 - 8



FINITION SPECIALES  
Peintures Galvaniques  
sur demande  
OR  
BRONZE  
NICKEL BROSSÉ  
NICKEL NOIR (gunmetal)

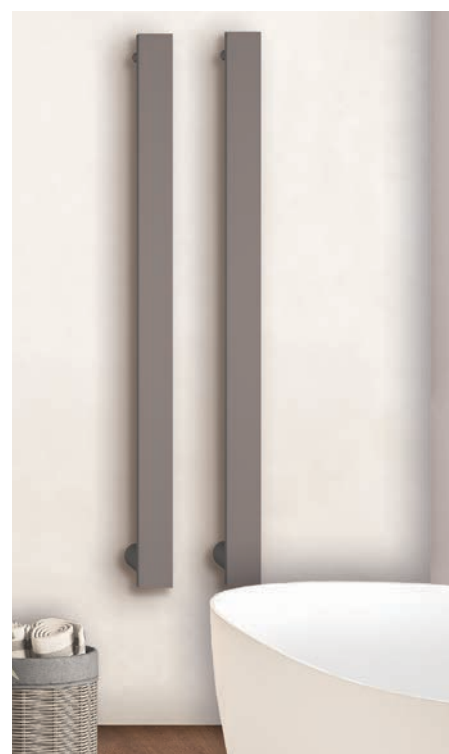

MODELE	LES PRIX COMPRENNENT LA RÉSISTANCE ÉLECTRIQUE DE 24VDC				HAND : Variante pour les peignoirs Art. HB 44,20€
	Blanc standard	Couleurs BREM	Couleurs BREM	Résistance Électrique	
H - L cm	sablé SB 9016 €	+15% €	+25% €	24VDC - Class III PUISSANCE / Consommation	
HAND 8 - 55	526,40	605,40	658,00	30 W	
HAND 8 - 123	694,40	798,60	868,00	75 W	
HAND 55 - 8	526,40	605,40	658,00	30 W	
HAND 123 - 8	694,40	798,60	868,00	75 W	

Préparez UN POINT LUMINEUX CONTRÔLÉ 24 VCC avec alimentation SELV

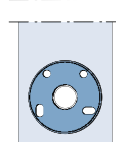

FIXATIONS comprises  
CONNEXION ÉLECTRIQUE R.E. 24VDC

## VERSIONS ÉLECTRIQUES

THERMOSTATS INTEGRÉS POUR KIT RT P. 209 NE PAS UTILISER avec HAND

### THERMOSTAT model DYP



Blanc avec  
cache-câble blanc  
Art. DYPB 89,60€

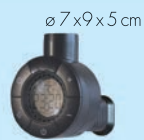

Noir avec  
cache-câble noir  
Art. DYPN 103,40€

### TELECOMMANDE pour thermostats DYP

10,8 x 5,3x 2,3 cm



Art. TIR 41,00€

### THERMOSTAT CIRCLE Wi-Fi

pour résistances  
jusqu'à 800W



Finition chromée/noire  
Art. CIR-wifi 198,50€



ø 6 x 8h x 5cm



design Luigi Brebbilla

DONNEES TECHNIQUES et dimensions différentes p. 30  
DONNEES KIT ELECTRIQUES page 208-209

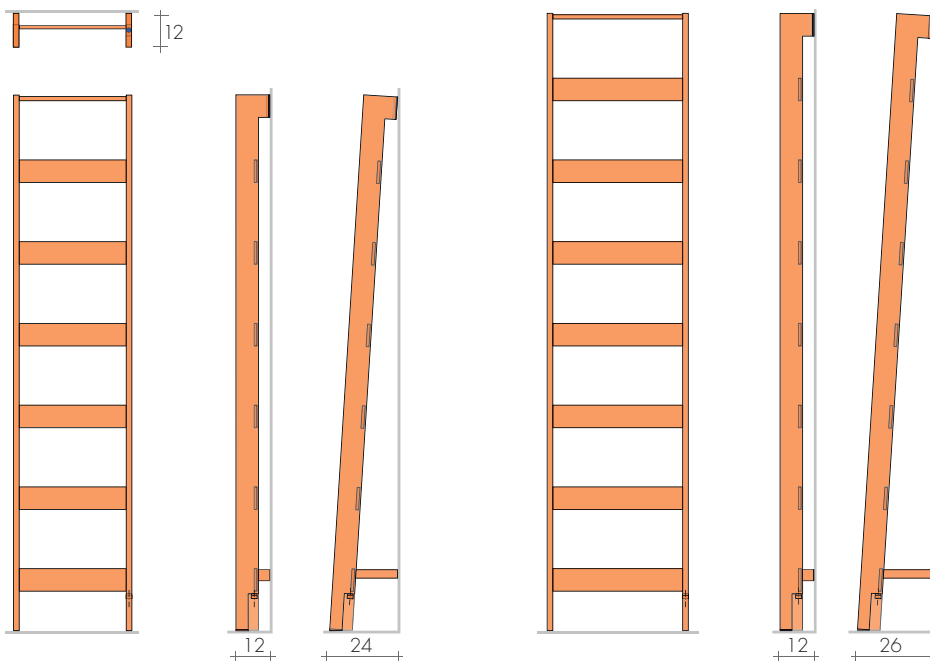

HERG-ÖT 185-42

HERG-ÖT 212-50 ..58



MODELE	H - L cm	Blanc standard sablé SB 9016 €	Couleurs BREM		KIT RESISTANCE ELECTRIQUE :		
			+15% €	+25% €	Câble R..E Art. (W)	Faston R..T Art. (W)	€
HERG-ÖT 185-42		995,20	1144,50	1244,00	R650IIE	-	222,90
HERG-ÖT 185-50		1163,20	1337,70	1454,00	R800IIE	-	240,50
HERG-ÖT 185-58		1204,20	1384,80	1505,30	R900IIE	-	255,30
HERG-ÖT incliné, supplément Art. HOI			108,80€	UNIQUEMENT avec les THERMOSTATS Wi-Fi pour KIT RE			

POSITION RESISTANCE  
☉ Résistance verticale

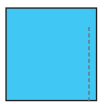

G

## THERMOSTATS WiFi POUR KIT RE P. 208

## ACCESSOIRES POUR

Cache-câble blanc R.E.  
ou couleur du radiateur (ensemble)  
Art.CCRE38 ø3/8" 73,40€  
Art.CCRE12 ø1/2" 73,40€



KIT Wi-Fi comprend :  
- Thermostat RT  
- Passerelle a 230V  
- Récepteur intégré

Art. KITRT-wifi 199,80€

Récepteur intégré supplémentaire  
(jusqu'à 16 radiateurs) Art. SA868



64,20€

KIT ELY Wi-Fi TOP DESIGN comprend :  
- Thermostat avec base magnétique de charge-  
ment et plaque magnétique pour fixation murale  
- Passerelle a 230V  
- Récepteur intégré

Art. KITELY-wifi 396,10€

Récepteur intégré supplémentaire : 1 pour appareil  
électrique (jusqu'à 16) Art. SA600 99,10€



design Luigi Brembilla

DONNEES TECHNIQUES  
RADIATEURS HERG'S page 14  
HERG'S SECHE-SERVIETTES p. 32  
On request other dimensions

DONNEES KIT ELECTRIQUES p. 208-209

HERG HGS

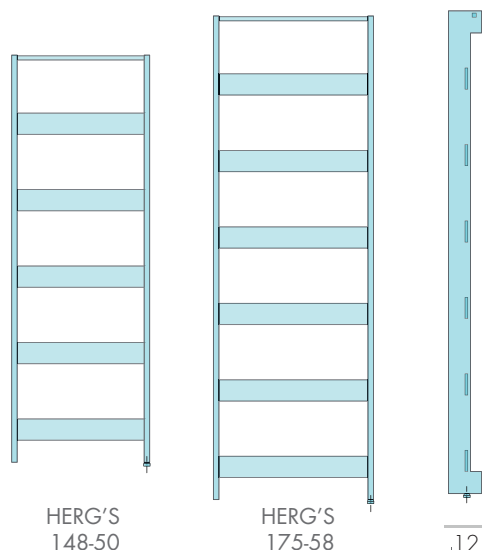
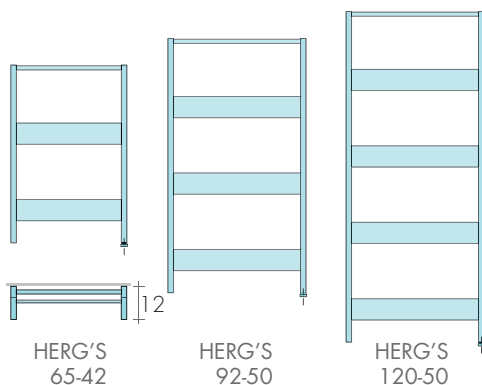
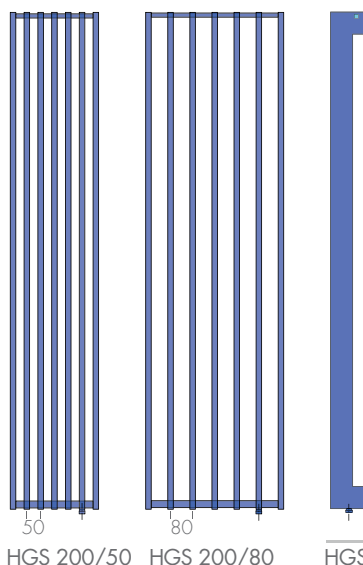

MODELE	H - L cm	Blanc standard	Couleurs BREM		KIT RESISTANCE ELECTRIQUE :		
		sablé SB 9016 €	+15% €	+25% €	Câble R.E Art. (W)	Faston R.T Art. (W)	€
Sèche-serviettes							
HERG'S 65-42		533,80	613,90	667,30	R250IIE	R250IIT	191,90
HERG'S 92-50		642,40	738,80	803,00	R400IIE	R400IIT	195,70
HERG'S 120-50		786,40	904,40	983,00	R500IIE	R500IIT	208,50
HERG'S 148-50		895,10	1029,40	1118,90	R650IIE	R650IIT	222,90
HERG'S 175-58		1031,40	1186,10	1289,30	R800IIE	R800IIT	240,50
Radiateurs	L Hcm/PE -n°el. cm						
HGS 180/80-5el	34	976,60	1123,10	1220,80	R900IIE	R900IIT	255,30
HGS 200/50-5el	22	1016,00	1168,40	1270,00	R800IIE	R800IIT	240,50
HGS 200/80-5el	34	1016,00	1168,40	1270,00	R900IIE	R900IIT	255,30
HGS 200/80-6el	42	1145,40	1317,20	1431,80	R1200IIE	R1200IIT	276,30
HGS 200/50-7el	32	1275,10	1466,40	1593,90	R1200IIE	R1200IIT	276,30
HGS 200/80-8el	58	1404,70	1615,40	1755,90	R1500IIE	R1500IIT	298,00
HGS 200/50-9el	42	1534,40	1764,60	1918,00	R1500IIE	R1500IIT	298,00

PE = pas de élément (distance entre les centre de 2 éléments)

POSITION RESISTANCE  
Ⓒ Résistance verticale



VERSIONS ÉLECTRIQUES

THERMOSTATS INTEGRÉS POUR KIT RT P. 209

THERMOSTAT model DYP



Blanc avec  
cache-câble blanc  
Art. DYPB 89,60€

ø 7 x 9 x 5 cm



Noir avec  
cache-câble noir  
Art. DYPN 103,40€

TELECOMMANDE pour thermostats DYP

10,8 x 5,3 x 2,3 cm



Art. TIR 41,00€

THERMOSTAT CIRCLE Wi-Fi

pour résistances  
jusqu'à 800W



ø 6 x 8 x 5 cm



Finition chromée/noire  
Art. CIR-wifi 198,50€



DONNEES TECHNIQUES et dimensions différentes p. 34  
DONNEES KIT ELECTRIQUES page 208-209

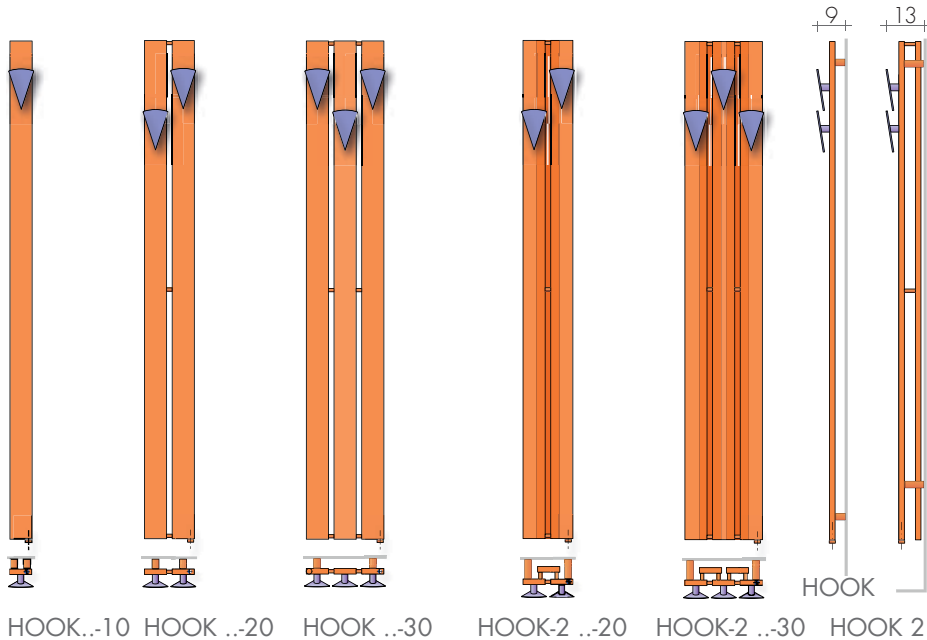

POSITION RESISTANCE  
Ⓒ Résistance verticale

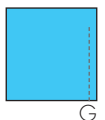

MODELE	H - L cm	Blanc standard	Couleurs BREM		KIT RESISTANCE ELECTRIQUE :		
		sablé SB 9016 €	+15% €	+25% €	Câble R..E Art. (W)	Faston R..T Art. (W)	€
HOOK	180-20	771,80	887,60	964,80	R400IIE	R400IIT	195,70
HOOK	180-30	981,70	1129,00	1227,10	R500IIE	R500IIT	208,50
HOOK	210-10	580,80	667,90	726,00	R250IIE	R250IIT	191,90
HOOK	210-20	790,60	909,20	988,30	R400IIE	R400IIT	195,70
HOOK	210-30	1000,20	1150,20	1250,30	R650IIE	R650IIT	222,90
HOOK-2	180-20	971,80	1117,60	1214,80	R500IIE	R500IIT	208,50
HOOK-2	180-30	996,80	1146,30	1246,00	R650IIE	R650IIT	222,90
HOOK-2	210-20	1156,50	1330,00	1445,60	R650IIE	R650IIT	222,90
HOOK-2	210-30	1181,20	1358,40	1476,50	R900IIE	R900IIT	255,30

Pateres mod. HK: COULEURS STANDARD  
- blanc sablé SB 9016 - gris quartz SB 7039  
- noir sablé SB 9005 - même couleur que le radiateur  
En couleur du nancier Brem différente du radiateur  
Supplément Art. CM 52,90€

PATERES sur alternative sans supplément

Mod. PO



Mod. ARO



## THERMOSTATS WiFi POUR KIT RE P. 208

## ACCESSOIRES POUR

Cache-câble blanc R.E.  
ou couleur du radiateur (ensemble)  
Art.CCRE38 ø3/8" 73,40€  
Art.CCRE12 ø1/2" 73,40€



KIT Wi-Fi comprend :  
- Thermostat RT  
- Passerelle a 230V  
- Récepteur intégré

Art. KITRT-wifi 199,80€

Récepteur intégré supplémentaire  
(jusqu'à 16 radiateurs) Art. SA868 64,20€



KIT ELY Wi-Fi TOP DESIGN comprend :  
- Thermostat avec base magnétique de charge-  
ment et plaque magnétique pour fixation murale  
- Passerelle a 230V  
- Récepteur intégré

Art. KITELY-wifi 396,10€

Récepteur intégré supplémentaire : 1 pour appareil  
électrique (jusqu'à 16) Art. SA600 99,10€



design Luigi Brembilla

DONNEES TECHNIQUES et dimensions différentes p. 76  
DONNEES KIT ELECTRIQUES page 208-209

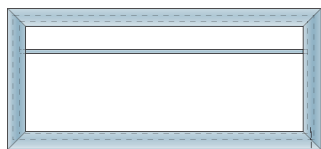

KORE-P 55-124

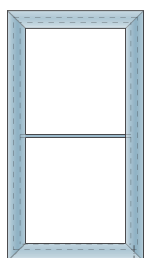

KORE-P 98-54

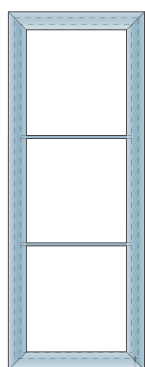

KORE-P 140-54

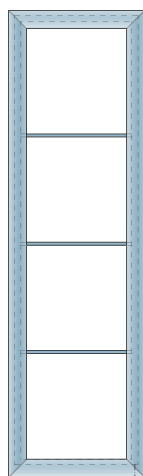

KORE-P 180-54



POSITION RESISTANCE  
© Résistance verticale

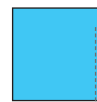

MODELE	H - L cm	Blanc standard	Couleurs BREM	Couleurs BREM	KIT RESISTANCE ELECTRIQUE :		
		sablé SB 9016 €	+15% €	+25% €	Câble R..E Art. (W)	Faston R..T Art. (W)	€
KORE-P	55-124	658,80	757,60	823,50	R500IIE	R500IIT	208,50
KORE-P	98-54	567,70	652,90	709,60	R400IIE	R400IIT	195,70
KORE-P	140-54	687,10	790,20	858,90	R500IIE	R500IIT	208,50
KORE-P	180-54	738,90	849,70	923,60	R650IIE	R650IIT	222,90

## VERSIONS ÉLECTRIQUES

THERMOSTATS INTEGRÉS POUR KIT RT P. 209

THERMOSTAT model DYP



Blanc avec  
cache-câble blanc  
Art. DYPB 89,60€

ø 7 x 9 x 5 cm



Noir avec  
cache-câble noir  
Art. DYPN 103,40€

TELECOMMANDE pour thermostats DYP

10,8 x 5,3 x 2,3 cm



Art. TIR 41,00€

THERMOSTAT CIRCLE Wi-Fi  
pour résistances  
jusqu'à 800W



WiFi

ø 6 x 8 x 5 cm



Finition chromée/noire  
Art. CIR-wifi 198,50€



DONNEES TECHNIQUES et autres dimensions p. 176  
DONNEES KIT ELECTRIQUES p. 208-209

e.KUAD est fourni standard avec le devant du collecteur carré.  
Indiquer si le devant du collecteur est cindré

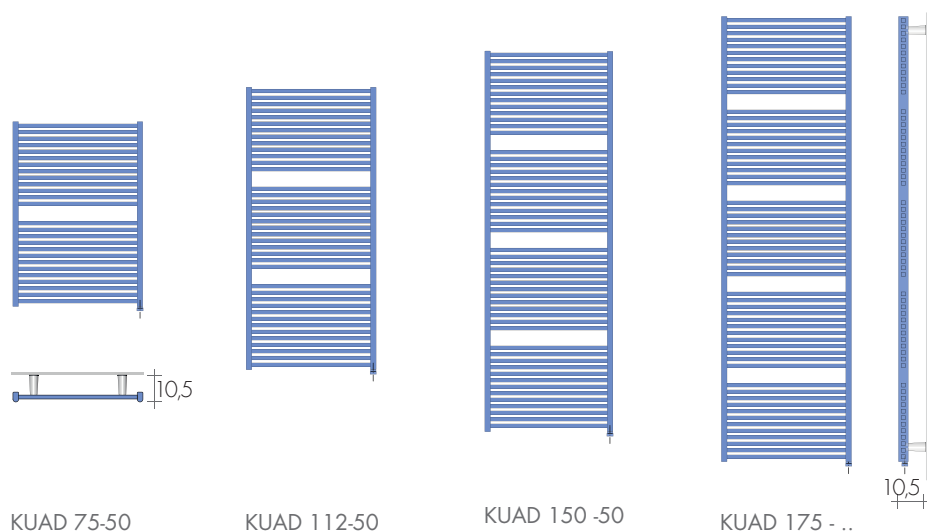

KUAD 75-50

KUAD 112-50

KUAD 150-50

KUAD 175-50

MODELE	H - L cm	Blanc standard sablé SB 9016 €	Couleurs BREM		KIT RESISTANCE ELECTRIQUE :		
			+15% €	+25% €	Câble R..E Art. (W)	Faston R..T Art. (W)	€
KUAD	75-50	420,30	483,30	525,40	R400IIE	R400IIT	195,70
KUAD	112-50	627,20	721,30	784,00	R650IIE	R650IIT	222,90
KUAD	150-50	780,90	898,00	976,10	R800IIE	R800IIT	240,50
KUAD Slim	175-35	849,00	976,40	1061,30	R650IIE	R650IIT	222,90
KUAD	175-50	889,60	1023,00	1112,00	R900IIE	R900IIT	255,30

Hauteur du sèche-serviettes = H - 4 cm (71-108,5-146-171cm)



POSITION RESISTANCE  
⊙ Résistance verticale

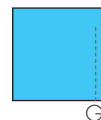

## THERMOSTATS WiFi POUR KIT RE P. 208

## ACCESSOIRES POUR

Cache-câble blanc R.E.  
ou couleur du radiateur (ensemble)  
Art.CCRE38 ø3/8" 73,40€  
Art.CCRE12 ø1/2" 73,40€



KIT Wi-Fi comprend :  
- Thermostat RT  
- Passerelle a 230V  
- Récepteur intégré

Art. KITRT-wifi 199,80€

Récepteur intégré supplémentaire  
(jusqu'à 16 radiateurs) Art. SA868



64,20€

KIT ELY Wi-Fi TOP DESIGN comprend :  
- Thermostat avec base magnétique de chargement et plaque magnétique pour fixation murale  
- Passerelle a 230V  
- Récepteur intégré

Art. KITELY-wifi 396,10€

Récepteur intégré supplémentaire : 1 pour appareil électrique (jusqu'à 16) Art. SA600 99,10€



design Davide Brembilla

DONNEES TECHNIQUES et autres dimensions p. 36  
DONNEES KIT ELECTRIQUES p. 208-209

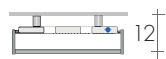

KUO 110..



KUO 140..



KUO 180..

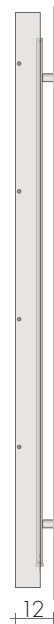

POSITION RESISTANCE  
Ⓞ Résistance verticale



MODELE	H - L cm	Blanc standard	Couleurs BREM	Couleurs BREM	KIT RESISTANCE ELECTRIQUE :		
		sablé SB 9016 €	+15% €	+25% €	Câble R.E Art. (W)	Faston R.T Art. (W)	€
KUO	110-25	591,00	679,70	738,80	R400IIE	R400IIT	195,70
KUO	110-35	664,70	764,40	830,90	R500IIE	R500IIT	208,50
KUO	140-25	676,30	777,70	845,40	R500IIE	R500IIT	208,50
KUO	140-35	775,30	891,60	969,10	R650IIE	R650IIT	222,90
KUO	140-42	918,30	1056,00	1147,90	R800IIE	R800IIT	240,50
KUO	180-25	845,80	972,70	1057,30	R650IIE	R650IIT	222,90
KUO	180-35	1013,40	1165,40	1266,80	R900IIE	R900IIT	255,30
KUO	180-42	1054,30	1212,40	1317,90	R1200IIE	R1200IIT	276,30

## VERSIONS ÉLECTRIQUES

THERMOSTATS INTEGRÈS POUR KIT RT P. 209

THERMOSTAT model DYP



Blanc avec  
cache-câble blanc  
Art. DYPB 89,60€

ø 7 x 9 x 5 cm



Noir avec  
cache-câble noir  
Art. DYPN 103,40€

TELECOMMANDE pour thermostats DYP

10,8 x 5,3 x 2,3 cm



Art. TIR 41,00€

THERMOSTAT CIRCLE Wi-Fi  
pour résistances  
jusqu'à 800W



ø 6 x 8 x 5 cm



Finition chromée/noire  
Art. CIR-wifi 198,50€



design Davide Brembilla

DONNEES TECHNIQUES et autres dimensions p. 38  
DONNEES KIT ELECTRIQUES p. 208-209

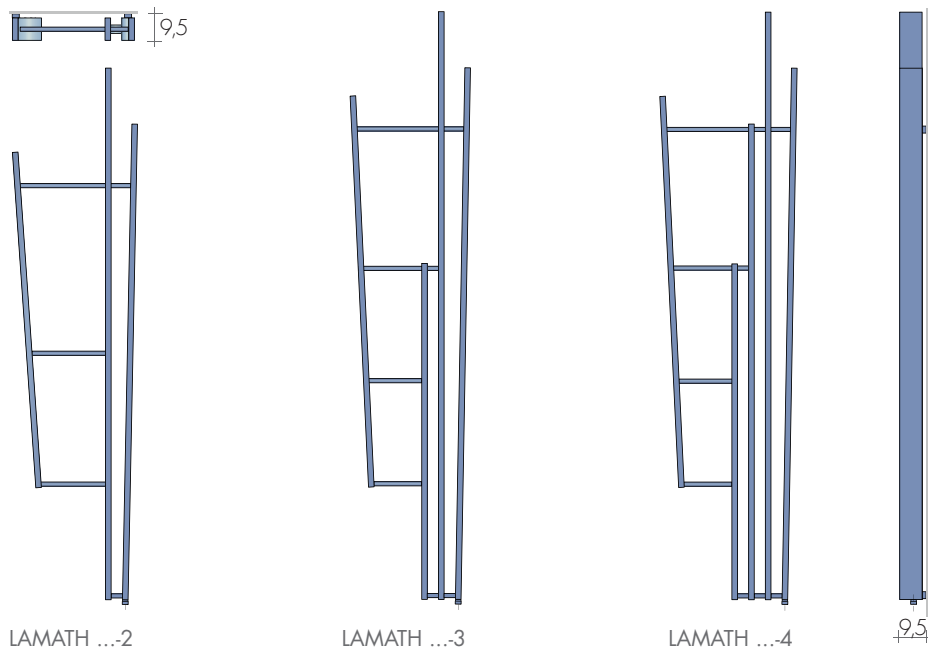

LAMATH ...-2

LAMATH ...-3

LAMATH ...-4



POSITION RESISTANCE  
© Résistance verticale



MODELE	H - n° cm-el	Blanc standard sablé SB 9016 €	Couleurs BREM		KIT RESISTANCE ELECTRIQUE :		
			+15% €	+25% €	Câble R.E Art. (W)	Faston R.T Art. (W)	€
LAMATH	190-2	723,40	831,90	904,30	R400IIE	R400IIT	195,70
LAMATH	190-3	857,40	986,00	1071,80	R500IIE	R500IIT	208,50
LAMATH	190-4	991,90	1140,70	1239,90	R650IIE	R650IIT	222,90
LAMATH	210-2	774,60	890,80	968,30	R500IIE	R500IIT	208,50
LAMATH	210-3	927,10	1066,20	1158,90	R650IIE	R650IIT	222,90
LAMATH	210-4	1079,60	1241,50	1349,50	R800IIE	R800IIT	240,50

## THERMOSTATS WiFi POUR KIT RE P. 208

## ACCESSOIRES POUR

Cache-câble blanc R.E.  
ou couleur du radiateur (ensemble)  
Art.CCRE38 ø3/8" 73,40€  
Art.CCRE12 ø1/2" 73,40€



KIT Wi-Fi comprend :  
- Thermostat RT  
- Passerelle a 230V  
- Récepteur intégré

Art. KITRT-wifi 199,80€

Récepteur intégré supplémentaire  
(jusqu'à 16 radiateurs) Art. SA868



64,20€

KIT ELY Wi-Fi TOP DESIGN comprend :  
- Thermostat avec base magnétique de charge-  
ment et plaque magnétique pour fixation murale  
- Passerelle a 230V  
- Récepteur intégré

Art. KITELY-wifi 396,10€

Récepteur intégré supplémentaire : 1 pour appareil  
électrique (jusqu'à 16) Art. SA600 99,10€



design Davide Brembilla

DONNEES TECHNIQUES et dimensions différentes p. 10  
DONNEES KIT ELECTRIQUES page 208-209

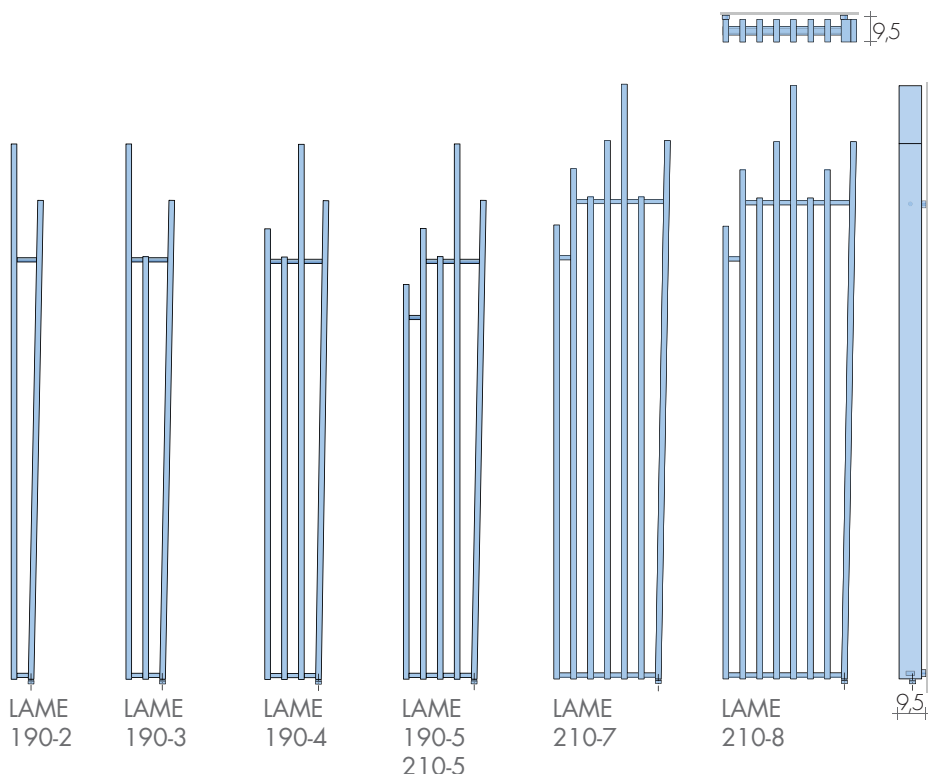

MODELE	H-n° cm-el	L cm	Blanc standard	Couleurs BREM		KIT RESISTANCE ELECTRIQUE :		
			sablé SB 9016 €	+15% €	+25% €	Câble R.E Art. (W)	Faston R.T Art. (W)	€
LAME	190-2	11	625,00	718,80	781,30	R400IIE	R400IIT	195,70
LAME	190-3	17	768,40	883,70	960,50	R500IIE	R500IIT	208,50
LAME	190-4	23	911,80	1048,60	1139,80	R650IIE	R650IIT	222,90
LAME	190-5	29	1055,30	1213,60	1319,10	R800IIE	R800IIT	240,50
LAME	190-6	35	1198,50	1378,30	1498,10	R900IIE	R900IIT	255,30
LAME	210-5	29	1148,60	1320,90	1435,80	R900IIE	R900IIT	255,30
LAME	210-7	41	1472,60	1693,50	1840,80	R1200IIE	R1200IIT	276,30
LAME	210-8	47	1634,80	1880,00	2043,50	R1500IIE	R1500IIT	298,00

POSITION RESISTANCE  
© Résistance verticale

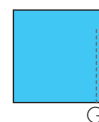

## VERSIONS ÉLECTRIQUES

THERMOSTATS INTEGRÉS POUR KIT RT P. 209

THERMOSTAT model DYP



Blanc avec  
cache-câble blanc  
Art. DYPB 89,60€

ø 7 x 9 x 5 cm



Noir avec  
cache-câble noir  
Art. DYPN 103,40€

TELECOMMANDE pour thermostats DYP

10,8 x 5,3 x 2,3 cm



Art. TIR 41,00€

THERMOSTAT CIRCLE Wi-Fi  
pour résistances  
jusqu'à 800W



ø 6 x 8 x 5 cm



Finition chromée/noire  
Art. CIR-wifi 198,50€



design Davide Brembilla

DONNEES TECHNIQUES et dimensions différentes p. 40  
DONNEES KIT ELECTRIQUES page 208-209

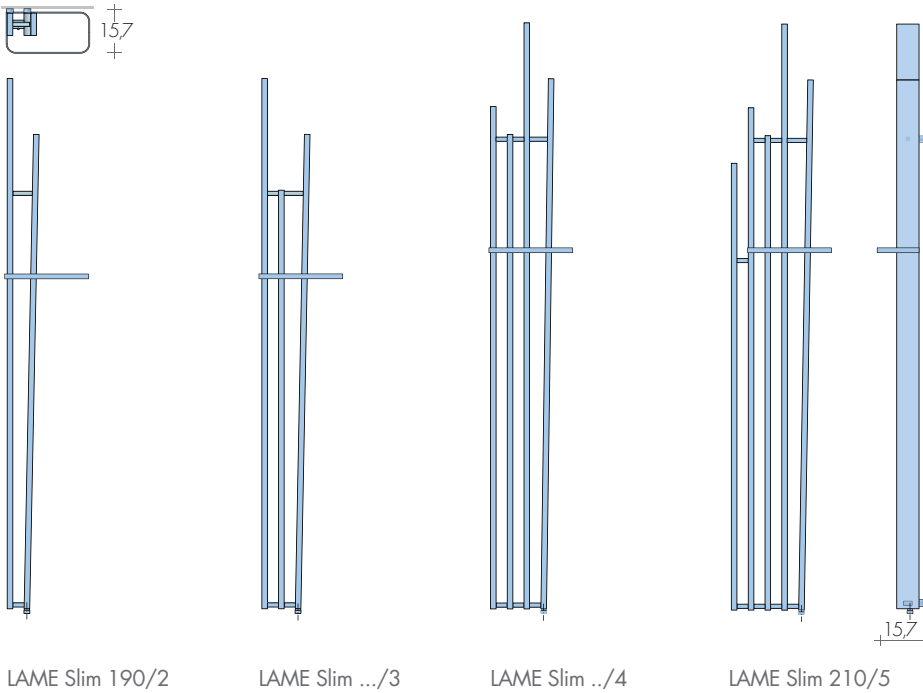

MODELE	H-n° cm-el	L cm	Blanc standard	Couleurs BREM	Couleurs BREM	KIT RESISTANCE ELECTRIQUE :		
			sablé SB 9016 €	+15% €	+25% €	Câble R.E Art. (VV)	Faston R.T Art. (VV)	€
LAME SLIM 190/2	11		713,10	820,10	891,40	R400IIE	R400IIT	195,70
LAME SLIM 190/3	17		856,60	985,10	1070,80	R500IIE	R500IIT	208,50
LAME SLIM 190/4	23		999,80	1149,80	1249,80	R650IIE	R650IIT	222,90
LAME SLIM 210/3	17		918,70	1056,50	1148,40	R500IIE	R500IIT	208,50
LAME SLIM 210/4	23		1081,70	1244,00	1352,10	R800IIE	R800IIT	240,50
LAME SLIM 210/5	29		1259,30	1448,20	1574,10	R900IIE	R900IIT	255,30

largeur avec barre 30 cm et 36 cm pour le modèle 210/5



POSITION RESISTANCE  
Ⓒ Résistance verticale

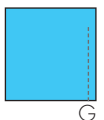

THERMOSTATS INTEGRÉS POUR KIT RT P.209

ACCESSOIRES POUR

THERMOSTAT model DYP



Blanc avec  
cache-câble blanc  
Art. DYPB 89,60€

ø 7 x 9 x 5 cm



Noir avec  
cache-câble noir  
Art. DYPN 103,40€

TELECOMMANDE pour thermostats DYP

10,8 x 5,3 x 2,3 cm



Art. TIR 41,00€

THERMOSTAT CIRCLE Wi-Fi

pour résistances  
jusqu'à 800W



ø 6 x 8 x 5 cm



Finition chromée/noire  
Art. CIR-wifi 198,50€



design Davide Brembilla

## DONNEES TECHNIQUES

et dimensions différentes p. 12

DONNEES KIT ELECTRIQUES page 208-209

Position standard sur le côté court

Sur demande : Position sur le côté long

Supplemento Art. LAME-UPL 72,50€

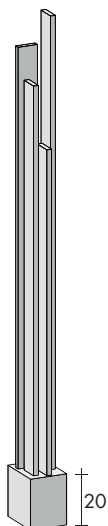
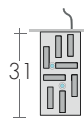
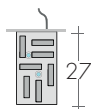
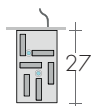
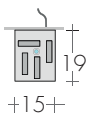

LAME-UP  
200-4

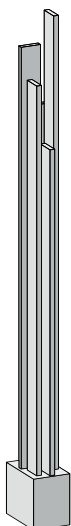

LAME-UP  
200-5

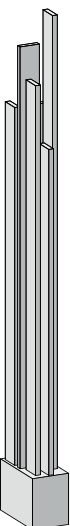

LAME-UP  
200-6

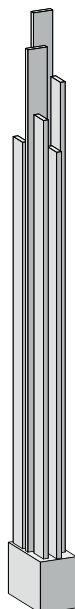

LAME-UP  
230-6

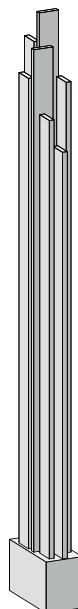

LAME-UP  
200-8  
230-8

MODELE	H - L cm	Blanc standard	Couleurs BREM	Couleurs BREM	KIT RESISTANCE ELECTRIQUE :		
		sablé SB 9016 €	+15% €	+25% €	Câble R.E Art. (W)	Faston R.T Art. (W)	€
LAME-UP	200-4	1032,60	1187,50	1290,80	R650IIE	-	222,90
LAME-UP	200-5	1279,00	1470,90	1598,80	R800IIE	-	240,50
LAME-UP	200-6	1449,80	1667,30	1812,30	R900IIE	-	255,30
LAME-UP	200-8	1862,70	2142,10	2328,40	R1200IIE	-	276,30
LAME-UP	230-6	1572,40	1808,30	1965,50	R1200IIE	-	276,30
LAME-UP	230-8	2010,00	2311,50	2512,50	R1500IIE	-	298,00

lumière Led page 12

n.1 Art. F.LED1 65,00€  
n.2 Art. F.LED2 108,20€

UNIQUEMENT avec les THERMOSTATS Wi-Fi  
pour KIT RE



POSITION RESISTANCE  
© Résistance verticale



## VERSIONS ÉLECTRIQUES

THERMOSTATS Wi-Fi POUR KIT RE P. 208

Cache-câble blanc R.E.  
ou couleur du radiateur (ensemble)  
Art.CCRE38 ø3/8" 73,40€  
Art.CCRE12 ø1/2" 73,40€



KIT Wi-Fi comprend :  
- Thermostat RT  
- Passerelle a 230V  
- Récepteur intégré

Art. KITRT-wifi 199,80€

Récepteur intégré supplémentaire  
(jusqu'à 16 radiateurs) Art. SA868 64,20€



KIT ELY Wi-Fi TOP DESIGN comprend :  
- Thermostat avec base magnétique de chargement et plaque magnétique pour fixation murale  
- Passerelle a 230V  
- Récepteur intégré

Art. KITELY-wifi 396,10€

Récepteur intégré supplémentaire : 1 pour appareil électrique (jusqu'à 16) Art. SA600 99,10€



DONNEES TECHNIQUES et autres dimensions p. 178  
DONNEES KIT ELECTRIQUES p. 208-209

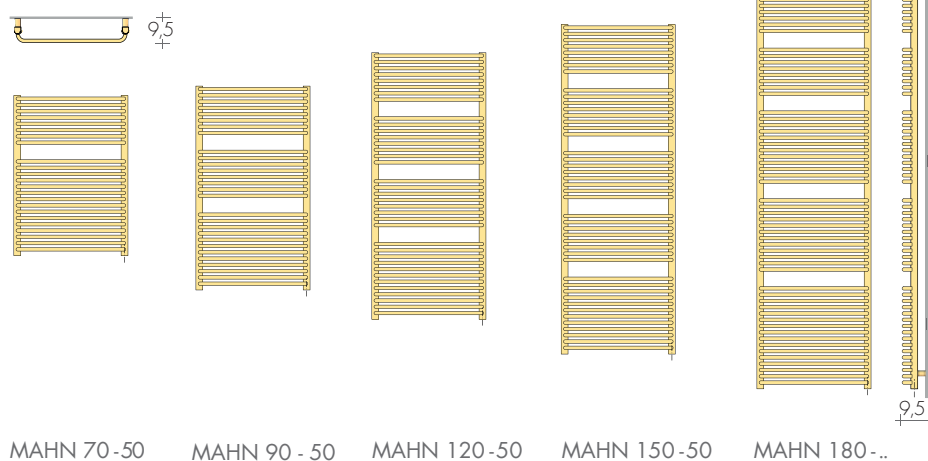

POSITION RESISTANCE  
© Résistance verticale



MODELE	H - L cm	Blanc standard	Couleurs BREM	Couleurs BREM	KIT RESISTANCE ELECTRIQUE :		
		sablé SB 9016 €	+15% €	+25% €	Câble R.E Art. (W)	Faston R.T Art. (W)	€
MAHN	70-50	584,00	671,60	730,00	R400IIE	R400IIT	195,70
MAHN	90-50	742,70	854,10	928,40	R500IIE	R500IIT	208,50
MAHN	120-50	883,60	1016,10	1104,50	R650IIE	R650IIT	222,90
MAHN	150-50	1047,30	1204,40	1309,10	R800IIE	R800IIT	240,50
Slim-MAHN	180-28	1135,30	1305,60	1419,10	R650IIE	R650IIT	222,90
MAHN	180-60	1302,20	1497,50	1627,80	R1200IIE	R1200IIT	276,30

## THERMOSTATS WiFi POUR KIT RE P. 208

## ACCESSOIRES POUR

Cache-câble blanc R.E.  
ou couleur du radiateur (ensemble)  
Art.CCRE38 ø3/8" 73,40€  
Art.CCRE12 ø1/2" 73,40€



KIT Wi-Fi comprend :  
- Thermostat RT  
- Passerelle a 230V  
- Récepteur intégré

Art. KITRT-wifi 199,80€

Récepteur intégré supplémentaire  
(jusqu'à 16 radiateurs) Art. SA868



64,20€

KIT ELY Wi-Fi TOP DESIGN comprend :  
- Thermostat avec base magnétique de chargement et plaque magnétique pour fixation murale  
- Passerelle a 230V  
- Récepteur intégré

Art. KITELY-wifi 396,10€

Récepteur intégré supplémentaire : 1 pour appareil électrique (jusqu'à 16) Art. SA600 99,10€



DONNEES TECHNIQUES et dimensions différentes p.180  
DONNEES KIT ELECTRIQUES page 208-209

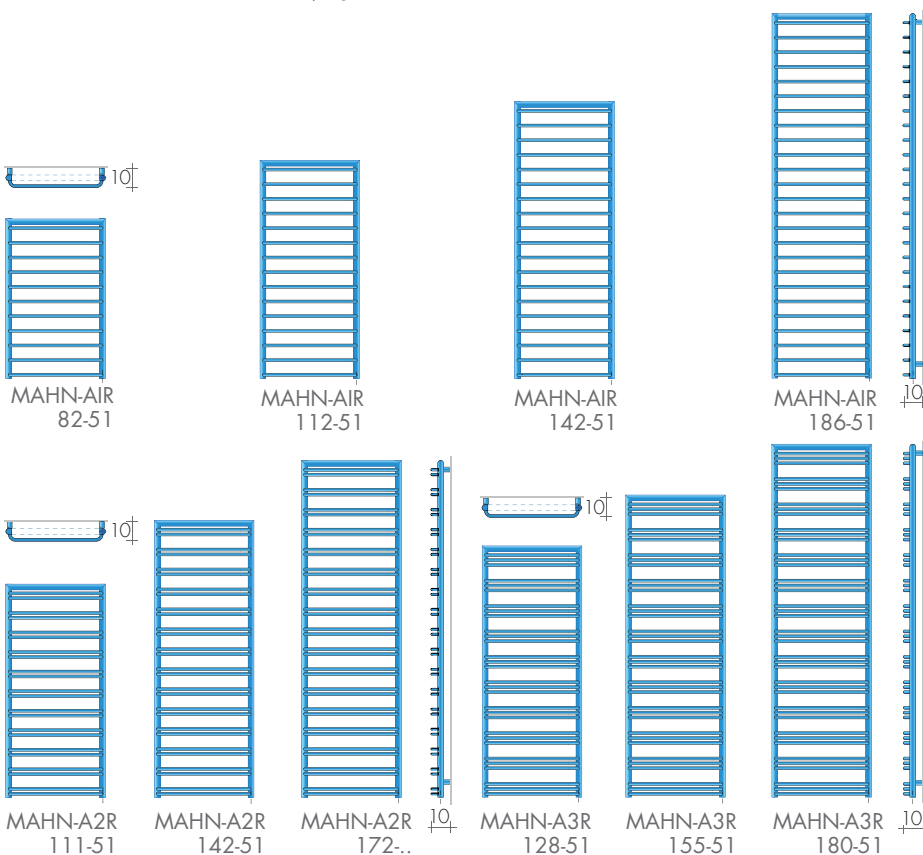

MODELE	H - L cm	Blanc standard	Couleurs BREM		KIT RESISTANCE ELECTRIQUE :		
		sablé SB 9016 €	+15% €	+25% €	Câble R..E Art. (W)	Faston R..T Art. (W)	€
MAHN-AIR	82-51	525,50	604,30	656,90	R300IIE	R300IIT	193,80
MAHN-AIR	112-51	594,20	683,30	742,80	R400IIE	R400IIT	195,70
MAHN-AIR	142-51	751,00	863,70	938,80	R500IIE	R500IIT	208,50
MAHN-AIR	186-51	867,10	997,20	1083,90	R650IIE	R650IIT	222,90
MAHN-A2R	111-51	705,50	811,30	881,90	R500IIE	R500IIT	208,50
MAHN-A2R	142-51	839,30	965,20	1049,10	R650IIE	R650IIT	222,90
MAHN-A2R	172-51	929,00	1068,40	1161,30	R800IIE	R800IIT	240,50
MAHN-A2R	172-61	976,60	1123,10	1220,80	R900IIE	R900IIT	255,30
MAHN-A3R	128-51	861,80	991,10	1077,30	R650IIE	R650IIT	222,90
MAHN-A3R	155-51	942,50	1083,90	1178,10	R800IIE	R800IIT	240,50
MAHN-A3R	180-51	1012,70	1164,60	1265,90	R900IIE	R900IIT	255,30

PETITES PATERES CHROME, uniquement modèles Mahn-A2R et A3R (ø 3 x 3,5 cm)  
pag. 277 Art. AC n°2 90,90€



POSITION RESISTANCE  
© Résistance verticale

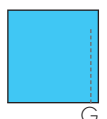

## VERSIONS ÉLECTRIQUES

THERMOSTATS INTEGRÉS POUR KIT RT P. 209

THERMOSTAT model DYP



Blanc avec cache-câble blanc  
Art. DYPB 89,60€

ø 7 x 9 x 5 cm



Noir avec cache-câble noir  
Art. DYPN 103,40€

TELECOMMANDE pour thermostats DYP

10,8 x 5,3 x 2,3 cm



Art. TIR 41,00€

THERMOSTAT CIRCLE Wi-Fi  
pour résistances jusqu'à 800W



ø 6 x 8 h x 5 cm



Finition chromée/noire  
Art. CIR-wifi 198,50€



DONNEES TECHNIQUES et autres dimensions p. 138  
DONNEES KIT ELECTRIQUES p. 208-209

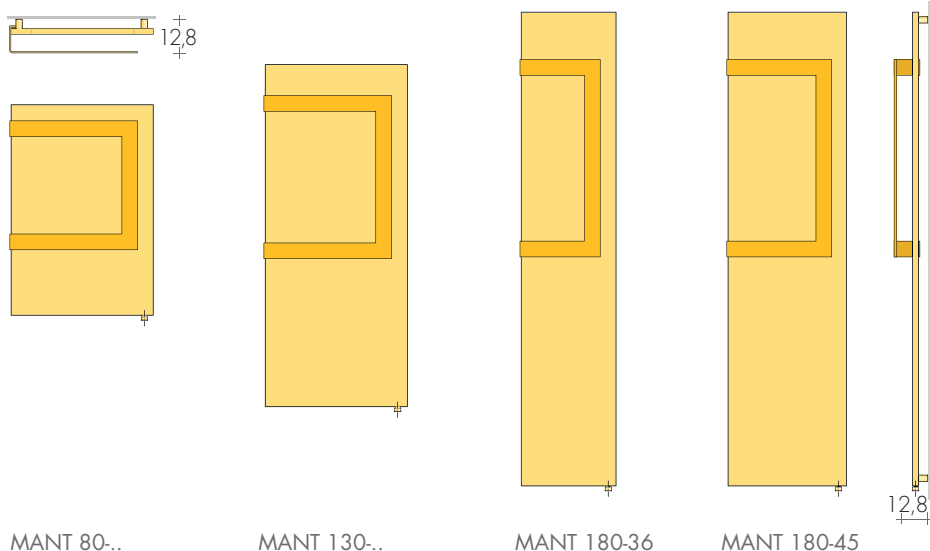

MANT 80-45

MANT 130-45

MANT 180-36

MANT 180-45

MODELE	H - L cm	Blanc standard	Couleurs BREM	Couleurs BREM	KIT RESISTANCE ELECTRIQUE :		
		sablé SB 9016 €	+15% €	+25% €	Câble R..E Art. (W)	Faston R..T Art. (W)	€
MANT	80-45	862,70	992,10	1078,40	R400IIE	R400IIT	195,70
MANT	80-54	940,50	1081,60	1175,60	R500IIE	R500IIT	208,50
MANT	130-45	1032,50	1187,40	1290,60	R650IIE	R650IIT	222,90
MANT	130-54	1121,20	1289,40	1401,50	R800IIE	R800IIT	240,50
MANT	180-36	1100,10	1265,10	1375,10	R650IIE	R650IIT	222,90
MANT	180-45	1202,30	1382,60	1502,90	R900IIE	R900IIT	255,30

BARRE MANT : COULEURS STANDARD  
- blanc sablé SB 9016 - gris quartz SB 7039  
- noir sablé SB 9005 - même couleur que le radiateur  
En couleur du nuancier Brem différente du radiateur  
Supplément Art. CM 52,90€

Sur demande, sans supplément, la barre à droit



POSITION RESISTANCE  
Ⓞ Résistance verticale

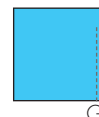

## THERMOSTATS WiFi POUR KIT RE P. 208

## ACCESSOIRES POUR

Cache-câble blanc R.E.  
ou couleur du radiateur (ensemble)  
Art.CCRE38 ø3/8" 73,40€  
Art.CCRE12 ø1/2" 73,40€



KIT Wi-Fi comprend :  
- Thermostat RT  
- Passerelle a 230V  
- Récepteur intégré

Art. KITRT-wifi 199,80€

Récepteur intégré supplémentaire  
(jusqu'à 16 radiateurs) Art. SA868



64,20€

KIT ELY Wi-Fi TOP DESIGN comprend :  
- Thermostat avec base magnétique de chargement et plaque magnétique pour fixation murale  
- Passerelle a 230V  
- Récepteur intégré

Art. KITELY-wifi 396,10€

Récepteur intégré supplémentaire : 1 pour appareil électrique (jusqu'à 16) Art. SA600 99,10€



DONNEES TECHNIQUES LAME et dimensions différentes p. 106  
DONNEES KIT ELECTRIQUES page 208-209

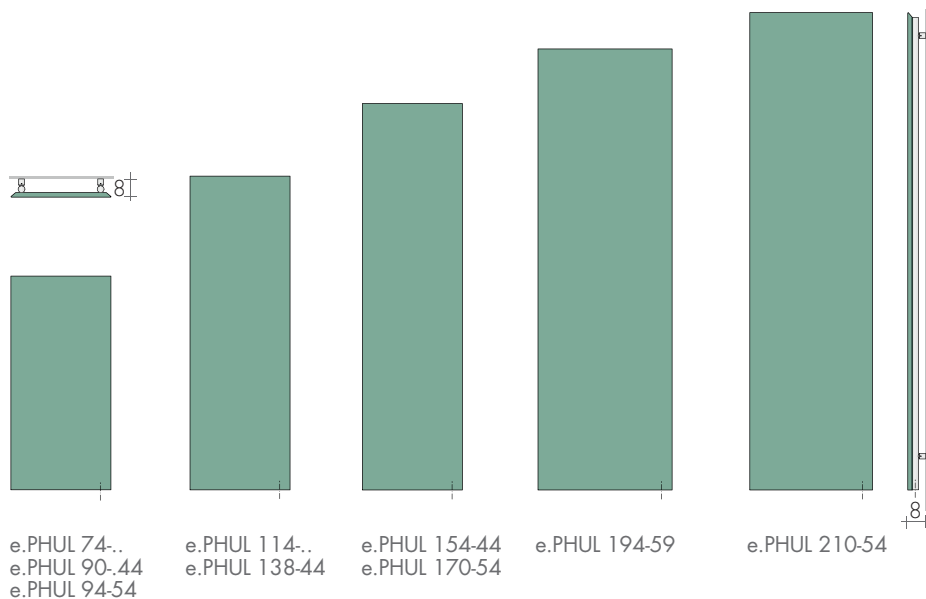

e.PHUL 74-44  
e.PHUL 90-44  
e.PHUL 94-54

e.PHUL 114-44  
e.PHUL 138-44

e.PHUL 154-44  
e.PHUL 170-54

e.PHUL 194-59

e.PHUL 210-54

RAM  
page 277

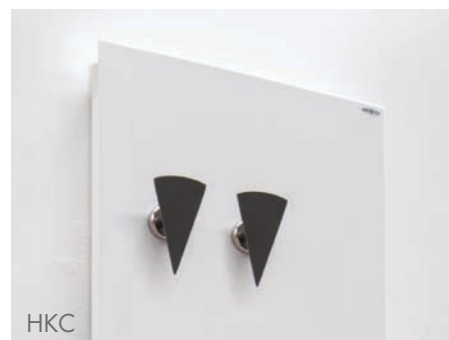

MODELE'25	H-L cm	Blanc standard sablé SB 9016 €	Couleurs BREM		KIT RESISTANCE ELECTRIQUE :		
			+15% €	+25% €	Câble R.E Art. (W)	Faston R.T Art. (W)	€
PHUL	74-44	607,90	699,10	759,90	R400IIE	R400IIT	195,70
PHUL	74-54	667,10	767,20	833,90	R500IIE	R500IIT	208,50
PHUL	90-44	684,30	786,90	855,40	R500IIE	R500IIT	208,50
PHUL	94-54	726,30	835,20	907,90	R650IIE	R650IIT	222,90
PHUL	114-44	746,90	858,90	933,60	R650IIE	R650IIT	222,90
PHUL	114-54	795,80	915,20	994,80	R800IIE	R800IIT	240,50
PHUL	138-44	821,10	944,30	1026,40	R800IIE	R800IIT	240,50
PHUL	154-44	866,40	996,40	1083,00	R900IIE	R900IIT	255,30
PHUL	170-54	1077,10	1238,70	1346,40	R1200IIE	R1200IIT	276,30
PHUL	194-59	1256,30	1444,70	1570,40	R1500IIE	R1500IIT	298,00
PHUL	210-54	1281,40	1473,60	1601,80	R1500IIE	R1500IIT	298,00

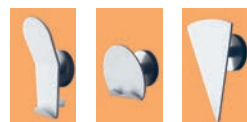

PATERES avec aimant  
page 277

BARRE MAGNET  
page 277



POSITION RESISTANCE  
© Résistance verticale

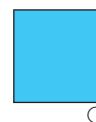

## VERSIONS ÉLECTRIQUES

THERMOSTATS INTEGRÉS POUR KIT RT P. 209

THERMOSTAT model DYP



Blanc avec  
cache-câble blanc  
Art. DYPB 89,60€

ø 7 x 9 x 5 cm



Noir avec  
cache-câble noir  
Art. DYPN 103,40€

TELECOMMANDE pour thermostats DYP

10,8 x 5,3 x 2,3 cm



Art. TIR 41,00€

THERMOSTAT CIRCLE Wi-Fi  
pour résistances  
jusqu'à 800W



ø 6 x 8 x 5 cm



Finition chromée/noire  
Art. CIR-wifi 198,50€



DONNEES TECHNIQUES LAME et dimensions différentes p.78  
 DONNEES KIT ELECTRIQUES page 208-209

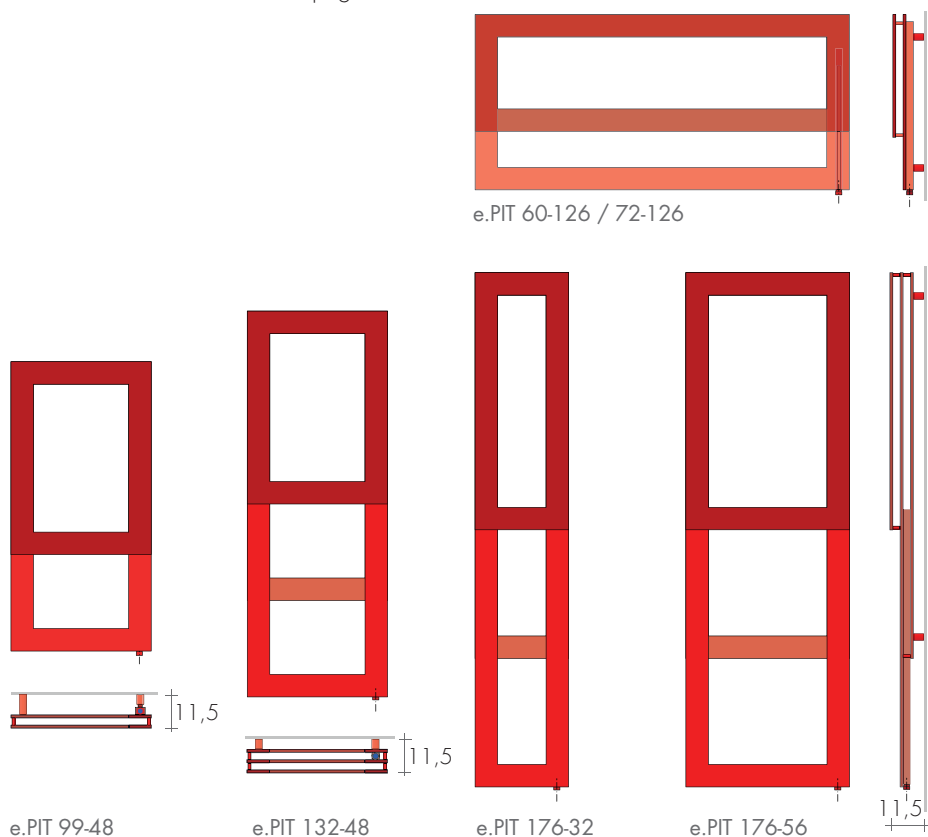

MODELE	H - L cm	Blanc standard	Couleurs BREM		KIT RESISTANCE ELECTRIQUE :		
		sablé SB 9016 €	+15% €	+25% €	Câble R.E Art. (W)	Faston R.T Art. (W)	€
e.PIT 60-126	60-126	1093,80	1257,90	1367,30	R650IIE	R650IIT	222,90
e.PIT 72-126	72-126	1314,30	1511,40	1642,90	R900IIE	R900IIT	255,30
e.PIT 99-48	99-48	849,90	977,40	1062,40	R400IIE	R400IIT	195,70
e.PIT 132-48	132-48	1153,90	1327,00	1442,40	R650IIE	R650IIT	222,90
e.PIT 176-32	176-32	1237,80	1423,50	1547,30	R800IIE	R800IIT	240,50
e.PIT 176-56	176-56	1344,30	1545,90	1680,40	R900IIE	R900IIT	255,30

Collecteur supplémentaire inclus dans le prix

POSITION RESISTANCE  
 © Résistance verticale

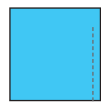

THERMOSTATS WiFi POUR KIT RE P. 208

ACCESSOIRES POUR

Cache-câble blanc R.E.  
 ou couleur du radiateur (ensemble)  
 Art.CCRE38 ø3/8" 73,40€  
 Art.CCRE12 ø1/2" 73,40€

KIT Wi-Fi comprend :  
 - Thermostat RT  
 - Passerelle a 230V  
 - Récepteur intégré

Art. KITRT-wifi 199,80€

Récepteur intégré supplémentaire  
 (jusqu'à 16 radiateurs) Art. SA868



64,20€

KIT ELY Wi-Fi TOP DESIGN comprend :  
 - Thermostat avec base magnétique de chargement et plaque magnétique pour fixation murale  
 - Passerelle a 230V  
 - Récepteur intégré

Art. KITELY-wifi 396,10€

Récepteur intégré supplémentaire : 1 pour appareil électrique (jusqu'à 16) Art. SA600 99,10€



DONNEES TECHNIQUES et autres dimensions p. 182, 184  
DONNEES KIT ELECTRIQUES p. 208-209

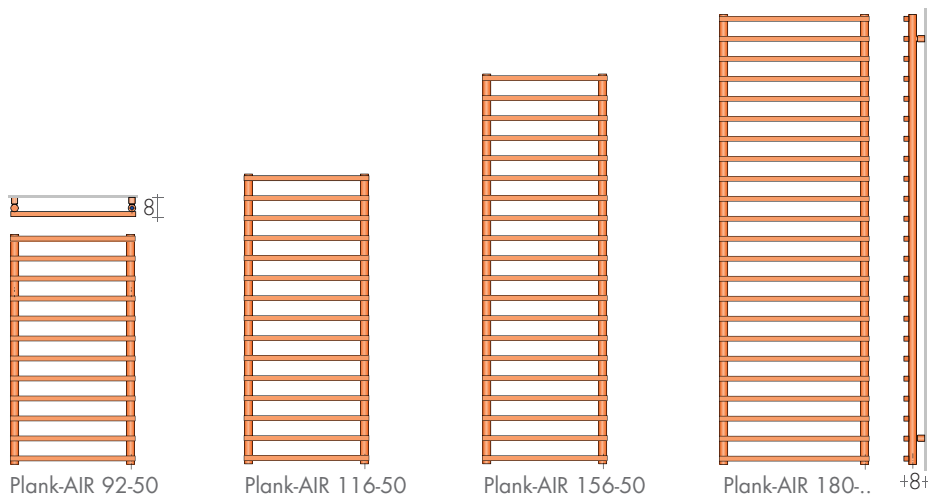
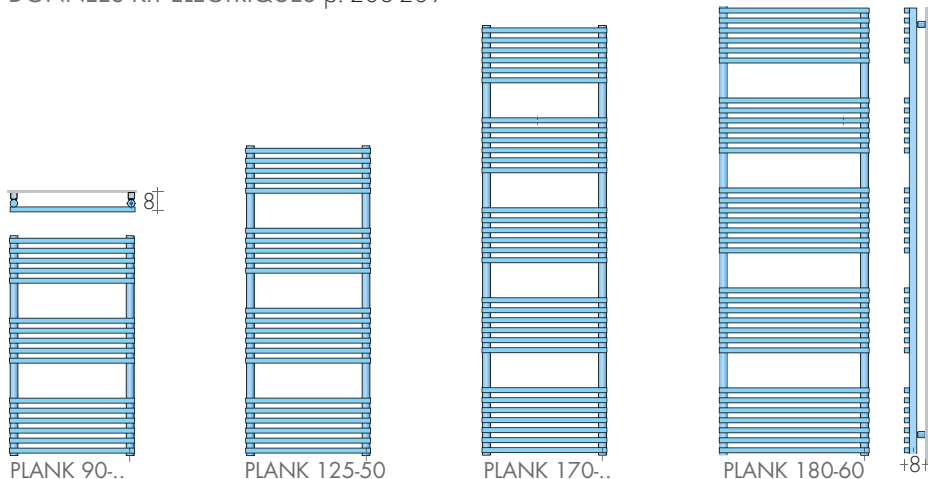

MODELE	H - L cm	Blanc standard	Couleurs BREM		KIT RESISTANCE ELECTRIQUE :		
		sablé SB 9016 €	+15% €	+25% €	Câble R.E Art. (W)	Faston R.T Art. (W)	€
PLANK	90-40	365,80	420,70	457,30	R400IIE	R400IIT	195,70
PLANK	90-50	379,70	436,70	474,60	R500IIE	R500IIT	208,50
PLANK	125-50	506,40	582,40	633,00	R650IIE	R650IIT	222,90
PLANK	170-40	669,80	770,30	837,30	R800IIE	R800IIT	240,50
PLANK	170-50	696,20	800,60	870,30	R900IIE	R900IIT	255,30
PLANK	180-60	763,70	878,30	954,60	R1200IIE	R1200IIT	276,30
Plank-AIR	92-50	352,90	405,80	441,10	R400IIE	R400IIT	195,70
Plank-AIR	116-50	446,10	513,00	557,60	R500IIE	R500IIT	208,50
Plank-AIR	156-50	528,40	607,70	660,50	R650IIE	R650IIT	222,90
Plank-AIR	180-50	610,80	702,40	763,50	R800IIE	R800IIT	240,50
Plank-AIR	180-60	649,20	746,60	811,50	R900IIE	R900IIT	255,30

POSITION RESISTANCE  
Ⓞ Résistance verticale



## VERSIONS ÉLECTRIQUES

THERMOSTATS INTEGRÉS POUR KIT RT P. 209

THERMOSTAT model DYP



Blanc avec  
cache-câble blanc  
Art. DYPB 89,60€

ø 7 x 9 x 5 cm



Noir avec  
cache-câble noir  
Art. DYPN 103,40€

TELECOMMANDE pour thermostats DYP

10,8 x 5,3 x 2,3 cm



Art. TIR 41,00€

THERMOSTAT CIRCLE Wi-Fi  
pour résistances  
jusqu'à 800W



ø 6 x 8 x 5 cm



Finition chromée/noire  
Art. CIR-wifi 198,50€



# e.PLATT

## COLOR/INOX/FEUILLE DOREE - D'ARGENT

TARIF AU 01.04.2026 +5%

DONNEES TECHNIQUES et autres dimensions p. 140 -143  
DONNEES KIT ELECTRIQUES p. 208-209

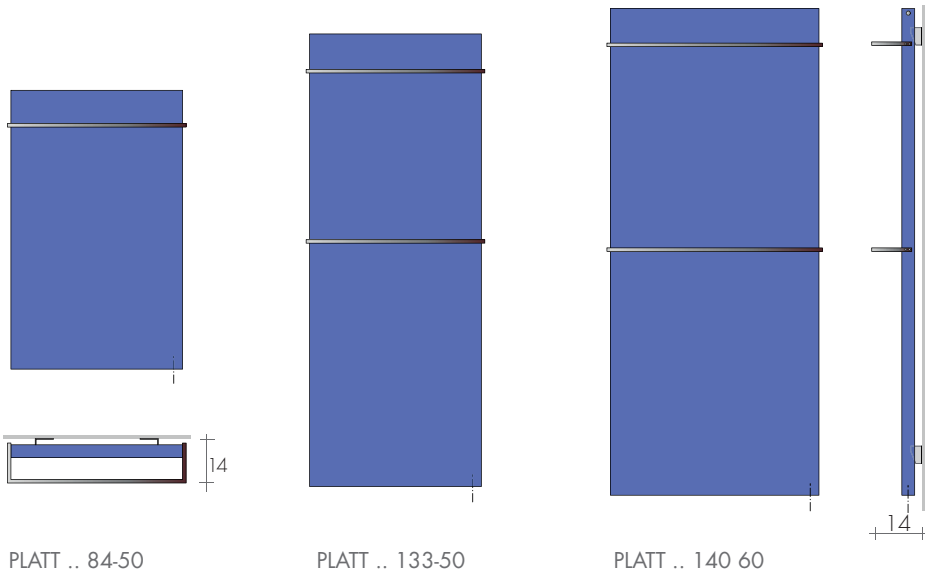

MODELE	H - L cm	Blanc standard	Couleurs BREM	Couleurs BREM	KIT RESISTANCE ELECTRIQUE :		
		sablé SB 9016 €	+15% €	+25% €	Câble R..E Art. (W)	Faston R..T Art. (W)	€
Platt COLOR 84-50	84-50	853,40	981,40	1066,80	R400IIE	R400IIT	195,70
Platt COLOR 133-50	133-50	1154,10	1327,20	1442,60	R650IIE	R650IIT	222,90
Platt COLOR 140-60	140-60	1306,90	1502,90	1633,60	R800IIE	R800IIT	240,50
PLATT INOX SATINEE							
Platt INOX 84-50	84-50	1247,40	-	-	R400IIE	R400IIT	195,70
Platt INOX 133-50	133-50	1635,90	-	-	R650IIE	R650IIT	222,90
Platt INOX 140-60	140-60	1734,70	-	-	R800IIE	R800IIT	240,50
FO FEUILLE DOREE/ FA D'ARGENT							
Platt FO/FA 84-50	84-50	1613,00	-	-	R400IIE	R400IIT	195,70
Platt FO/FA 133-50	133-50	2130,70	-	-	R650IIE	R650IIT	222,90
Platt FO/FA 140-60	140-60	2417,80	-	-	R800IIE	R800IIT	240,50

BARRE PLATT : COULEURS STANDARD  
- blanc sablé SB 9016 - noir foncé sablé SB 9005  
- gris quartz SB 7039 - même couleur que le radiateur  
En couleur du nuancier Brem différente du radiateur  
Supplément Art. CM 52,90€

Barre standard en couleur BR0019 pour la finition  
feuille dorée, en BR0002 pour la finition feuille  
argent; Barre en feuille dorée/argent  
Supplément (pièce) 150,90€  
Barre chromée standard pour Platt Color

POSITION RESISTANCE  
⊙ Résistance verticale

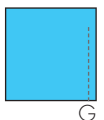

### THERMOSTATS WiFi POUR KIT RE P. 208

### ACCESSOIRES POUR



Cache-câble blanc R.E.  
ou couleur du radiateur (ensemble)  
Art.CCRE38 ø3/8" 73,40€  
Art.CCRE12 ø1/2" 73,40€

KIT Wi-Fi comprend :  
- Thermostat RT  
- Passerelle a 230V  
- Récepteur intégré

Art. KITRT-wifi 199,80€

Récepteur intégré supplémentaire  
(jusqu'à 16 radiateurs) Art. SA868



64,20€

KIT ELY Wi-Fi TOP DESIGN comprend :  
- Thermostat avec base magnétique de charge-  
ment et plaque magnétique pour fixation murale  
- Passerelle a 230V  
- Récepteur intégré

Art. KITELY-wifi 396,10€

Récepteur intégré supplémentaire : 1 pour appareil  
électrique (jusqu'à 16) Art. SA600 99,10€



DONNEES TECHNIQUES et autres dimensions p. 186  
DONNEES KIT ELECTRIQUES p. 208-209

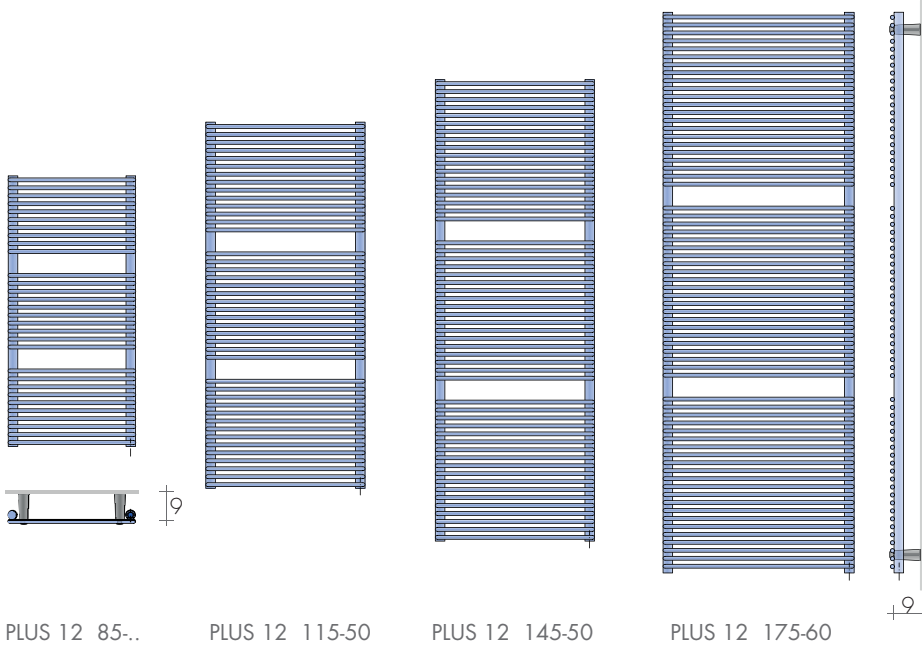

PLUS 12 85-40

PLUS 12 115-50

PLUS 12 145-50

PLUS 12 175-60

MODELLE	H - L cm	Blanc standard sablé SB 9016 €	Couleurs BREM		KIT RESISTANCE ELECTRIQUE :		
			+15% €	+25% €	Câble R..E Art. (W)	Faston R..T Art. (W)	€
PLUS 12	85-40	394,10	453,20	492,60	R400IIE	R400IIT	195,70
PLUS 12	85-50	401,50	461,70	501,90	R500IIE	R500IIT	208,50
PLUS 12	115-50	576,90	663,40	721,10	R650IIE	R650IIT	222,90
PLUS 12	145-50	662,60	762,00	828,30	R800IIE	R800IIT	240,50
PLUS 12	175-60	788,50	906,80	985,60	R1200IIE	R1200IIT	276,30

PETITES PATERES CHROME  
ø3 x 3,5 cm, p. 277 Art. AC n°2 90,90€



POSITION RESISTANCE  
Ⓞ Résistance verticale

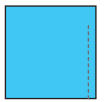

## VERSIONS ÉLECTRIQUES

THERMOSTATS INTEGRÉS POUR KIT RT P. 209

THERMOSTAT model DYP



Blanc avec  
cache-câble blanc  
Art. DYPB 89,60€

ø 7 x 9 x 5 cm



Noir avec  
cache-câble noir  
Art. DYPN 103,40€

TELECOMMANDE pour thermostats DYP

10,8 x 5,3 x 2,3 cm



Art. TIR 41,00€

THERMOSTAT CIRCLE Wi-Fi

pour résistances  
jusqu'à 800W



WiFi

ø 6 x 8 x 5 cm



Finition chromée/noire  
Art. CIR-wifi 198,50€



DONNEES TECHNIQUES et autres dimensions p. 188-190  
DONNEES KIT ELECTRIQUES p. 208-209

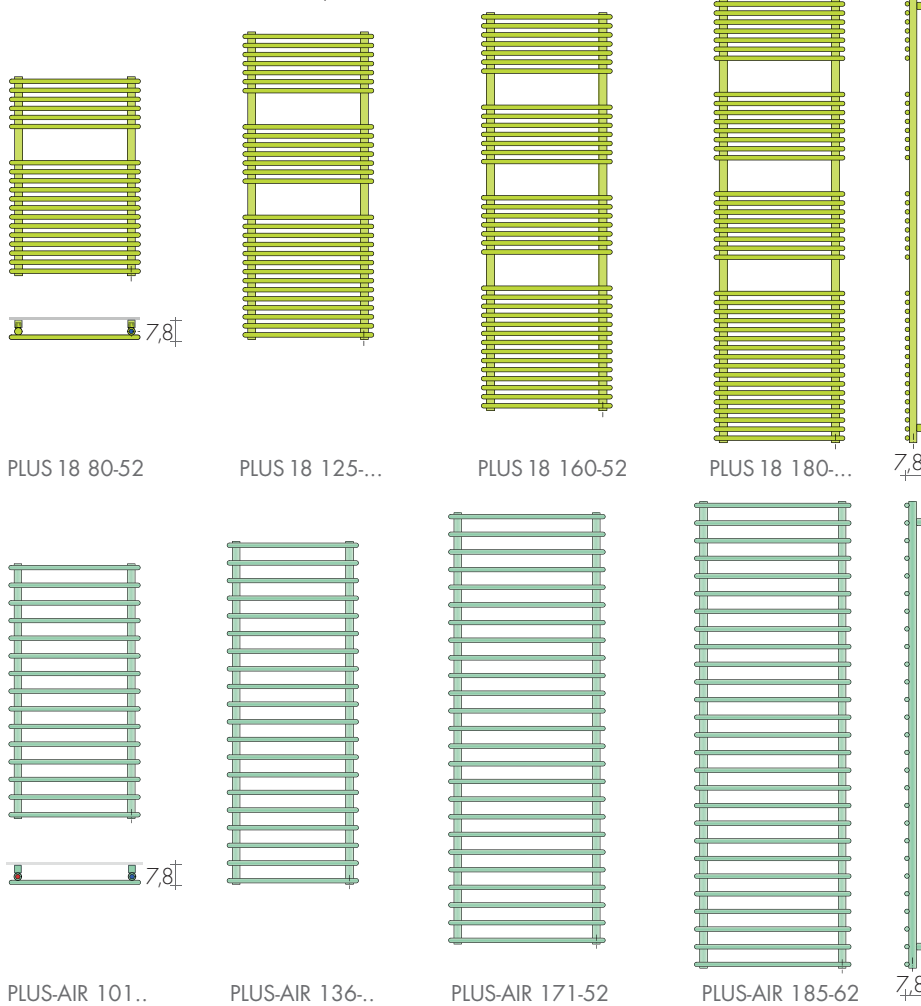

POSITION RESISTANCE  
⊙ Résistance verticale

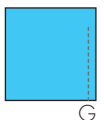

MODELE	H - L cm	Blanc standard		Couleurs BREM		KIT RESISTANCE ELECTRIQUE :		
		sablé SB 9016 €	+15% €	+25% €	Câble R..E Art. (W)	Faston R..T Art. (W)	€	
PLUS 18	80-52	302,40	347,80	378,00	R400IIE	R400IIT	195,70	
PLUS 18	125-42	379,70	436,70	474,60	R500IIE	R500IIT	208,50	
PLUS 18	125-52	393,80	452,90	492,30	R650IIE	R650IIT	222,90	
PLUS 18	160-52	478,10	549,80	597,60	R800IIE	R800IIT	240,50	
PLUS 18	180-52	562,60	647,00	703,30	R900IIE	R900IIT	255,30	
PLUS 18	180-62	586,50	674,50	733,10	R1200IIE	R1200IIT	276,30	
PLUS-AIR	101-42	322,80	371,20	403,50	R300IIE	R300IIT	193,80	
PLUS-AIR	101-52	334,80	385,00	418,50	R400IIE	R400IIT	195,70	
PLUS-AIR	136-42	368,40	423,70	460,50	R400IIE	R400IIT	195,70	
PLUS-AIR	136-52	382,00	439,30	477,50	R500IIE	R500IIT	208,50	
PLUS-AIR	171-52	435,10	500,40	543,90	R650IIE	R650IIT	222,90	
PLUS-AIR	185-62	498,60	573,40	623,30	R800IIE	R800IIT	240,50	

## THERMOSTATS WiFi POUR KIT RE P. 208

## ACCESSOIRES POUR



Cache-câble blanc R.E.  
ou couleur du radiateur (ensemble)  
Art.CCRE38 ø3/8" 73,40€  
Art.CCRE12 ø1/2" 73,40€

KIT Wi-Fi comprend :  
- Thermostat RT  
- Passerelle a 230V  
- Récepteur intégré

Art. KITRT-wifi 199,80€

Récepteur intégré supplémentaire  
(jusqu'à 16 radiateurs) Art. SA868



64,20€

KIT ELY Wi-Fi TOP DESIGN comprend :  
- Thermostat avec base magnétique de chargement et plaque magnétique pour fixation murale  
- Passerelle a 230V  
- Récepteur intégré

Art. KITELY-wifi 396,10€

Récepteur intégré supplémentaire : 1 pour appareil électrique (jusqu'à 16) Art. SA600 99,10€



DONNEES TECHNIQUES et dimensions différentes p. 80  
DONNEES KIT ELECTRIQUES page 208-209

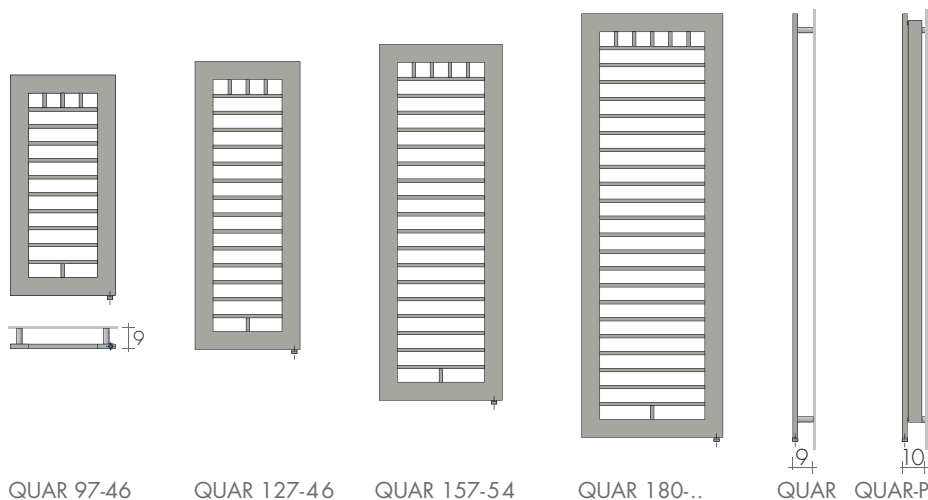

MODELE	H - L cm	Blanc standard	Couleurs BREM		KIT RESISTANCE ELECTRIQUE :		
		sablé SB 9016 €	+15% €	+25% €	Câble R.E Art. (W)	Faston R.T Art. (W)	€
QUAR	97-46	868,10	998,30	1085,10	R400IIE	R400IIT	195,70
QUAR	127-46	936,50	1077,00	1170,60	R500IIE	R500IIT	208,50
QUAR	157-54	1060,90	1220,00	1326,10	R650IIE	R650IIT	222,90
QUAR-P	157-54	1318,00	1515,70	1647,50	R900IIE	R900IIT	255,30
QUAR	180-62	1204,60	1385,30	1505,80	R800IIE	R800IIT	240,50
QUAR-P	180-38	1388,70	1597,00	1735,90	R900IIE	R900IIT	255,30
QUAR-P	180-62	1461,80	1681,10	1827,30	R1200IIE	R1200IIT	276,30

POSITION RESISTANCE  
Ⓞ Résistance verticale



## VERSIONS ÉLECTRIQUES

THERMOSTATS INTEGRÉS POUR KIT RT P. 209

THERMOSTAT model DYP



Blanc avec  
cache-câble blanc  
Art. DYPB 89,60€

ø 7 x 9 x 5 cm



Noir avec  
cache-câble noir  
Art. DYPN 103,40€

TELECOMMANDE pour thermostats DYP

10,8 x 5,3 x 2,3 cm



Art. TIR 41,00€

THERMOSTAT CIRCLE Wi-Fi  
pour résistances  
jusqu'à 800W



ø 6 x 8 x 5 cm



Finition chromée/noire  
Art. CIR-wifi 198,50€



DONNEES TECHNIQUES et autres dimensions p.192 et 194  
 DONNEES KIT ELECTRIQUES p. 208-209  
 Ci-dessous, les principales mesures d'utilisation dans la salle de bain.

## MODELES HORIZONTAUX

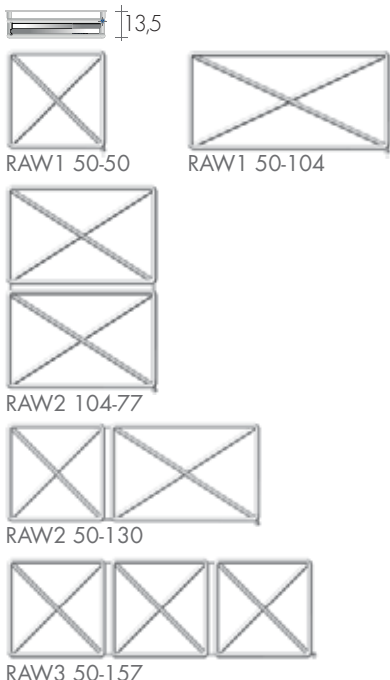

## MODELES VERTICAUX

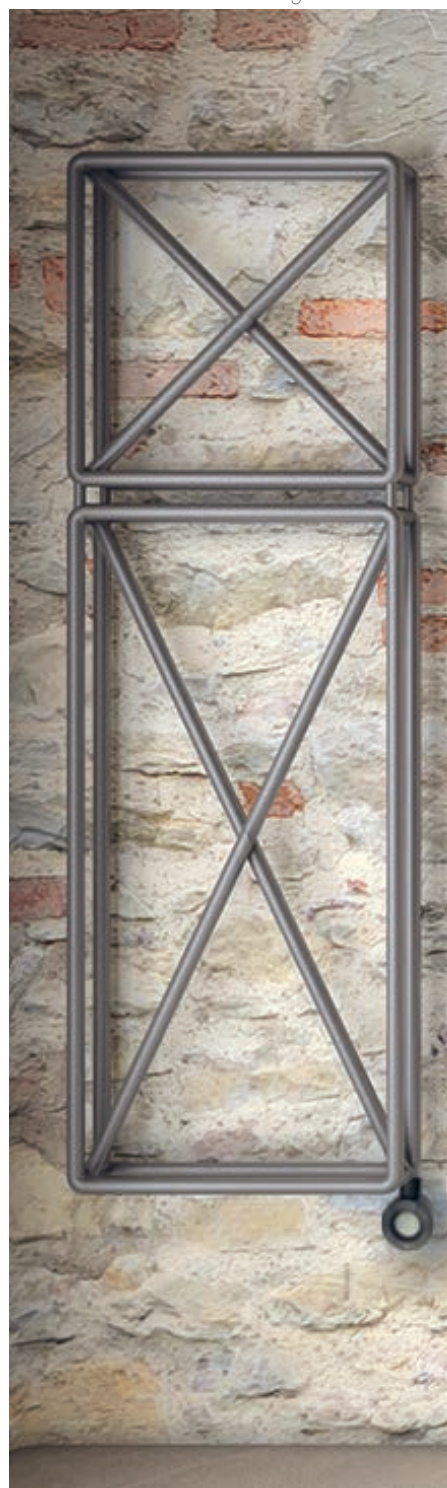
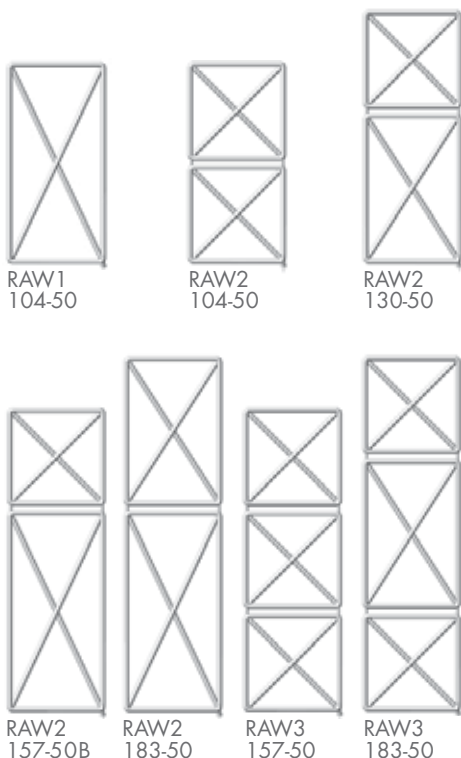

MODELE	H - L cm	Blanc standard	Couleurs BREM		KIT RESISTANCE ELECTRIQUE :		
		sablé SB 9016 €	+15% €	+25% €	Câble R..E Art. (W)	Faston R..T Art. (W)	€
<b>MODELES HORIZONTAUX</b>							
RAW1	50-50	632,90	727,80	791,10	R300IIE	R300IIT	193,80
RAW1	50-104	815,80	938,20	1019,80	R400IIE	R400IIT	195,70
RAW2	50-130	1118,10	1285,80	1397,60	R650IIE	R650IIT	222,90
RAW3*	50-157	1476,80	1698,30	1846,00	R800IIE	R800IIT	240,50
<b>MODELES VERTICAUX</b>							
RAW1	104-50	815,80	938,20	1019,80	R400IIE	R400IIT	195,70
RAW2	104-50	1054,90	1213,10	1318,60	R500IIE	R500IIT	208,50
RAW2	104-77	1181,40	1358,60	1476,80	R800IIE	R800IIT	240,50
RAW2	130-50	1118,10	1285,80	1397,60	R650IIE	R650IIT	222,90
RAW2	157-50B	1181,40	1358,60	1476,80	R800IIE	R800IIT	240,50
RAW2	183-50	1216,50	1399,00	1520,60	R800IIE	R800IIT	240,50
RAW3	157-50	1476,80	1698,30	1846,00	R900IIE	R900IIT	255,30
RAW3	183-50	1504,90	1730,60	1881,10	R900IIE	R900IIT	255,30

\* Résistance horizontale Compositions de modules RAW personnalisées disponibles sur demande

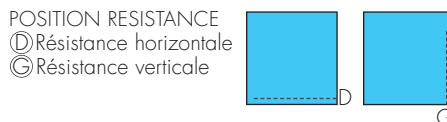

## THERMOSTATS WiFi POUR KIT RE P.208

## ACCESSOIRES POUR



Cache-câble blanc R.E.  
 ou couleur du radiateur (ensemble)  
 Art.CCRE38 ø3/8" 73,40€  
 Art.CCRE12 ø1/2" 73,40€

KIT Wi-Fi comprend :  
 - Thermostat RT  
 - Passerelle a 230V  
 - Récepteur intégré

Art. KITRT-wifi 199,80€

Récepteur intégré supplémentaire  
 (jusqu'à 16 radiateurs) Art. SA868



64,20€

KIT ELY Wi-Fi TOP DESIGN comprend :  
 - Thermostat avec base magnétique de chargement et plaque magnétique pour fixation murale  
 - Passerelle a 230V  
 - Récepteur intégré

Art. KITELY-wifi 396,10€

Récepteur intégré supplémentaire : 1 pour appareil électrique (jusqu'à 16) Art. SA600 99,10€



DONNEES TECHNIQUES et dimensions différentes p. 22  
DONNEES KIT ELECTRIQUES page 208-209

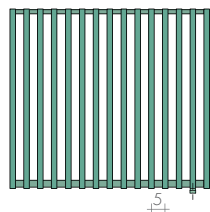

R 75/50-..el  
pas 50

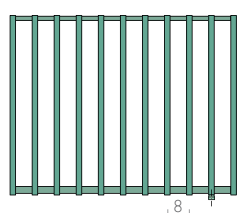

R 75/80-..el  
pas 80

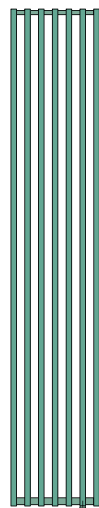
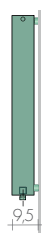

R../50-..el  
pas 50

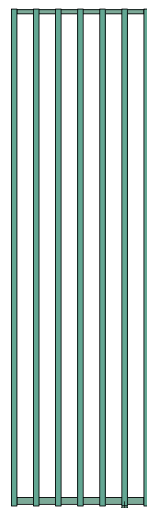

R../80-..el  
pas 50

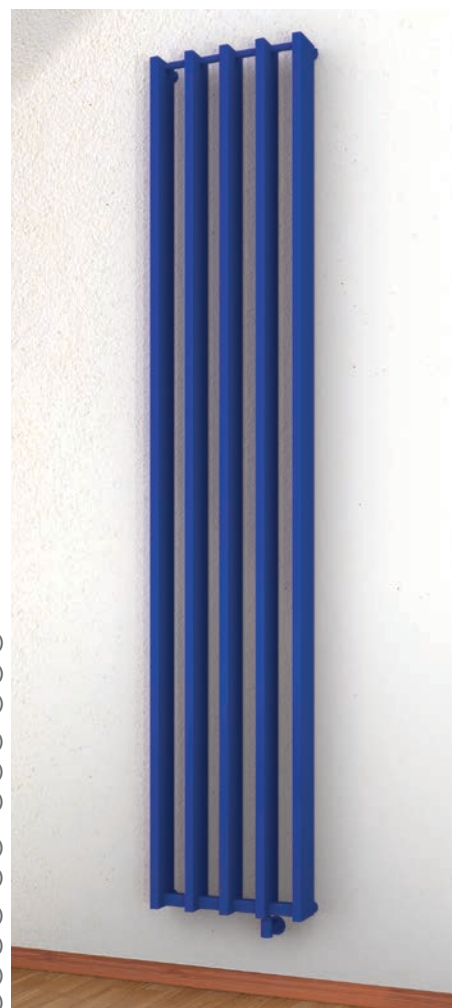

MODELE	Blanc standard sablé SB 9016		Couleurs BREM		KIT RESISTANCE ELECTRIQUE :		
	H/pas-n°él.	L cm	+15% €	+25% €	Câble R.E Art. (W)	Faston R.T Art. (W)	€
R 75/80-9el	66	66	645,50	742,20	806,80	R650IIE R650IIT	222,90
R 75/80-11el	82	82	748,30	860,50	935,30	R800IIE R800IIT	240,50
R 75/80-13el	98	98	851,20	978,90	1064,00	R900IIE R900IIT	255,30
R 75/50-11el	52	52	748,30	860,50	935,30	R650IIE R650IIT	222,90
R 75/50-13el	62	62	851,20	978,90	1064,00	R800IIE R800IIT	240,50
R 75/50-15el	72	72	954,00	1097,20	1192,60	R900IIE R900IIT	255,30
R180/80-5el	34	34	864,90	994,60	1081,10	R800IIE R800IIT	240,50
R180/80-7el	50	50	1070,50	1231,10	1338,20	R1200IIE R1200IIT	276,30
R200/50-6el	27	27	1011,40	1163,10	1264,30	R900IIE R900IIT	255,30
R200/50-8el	37	37	1225,80	1409,70	1532,30	R1200IIE R1200IIT	276,30
R200/50-10el	47	47	1440,10	1656,10	1800,20	R1500IIE R1500IIT	298,00
R200/80-8el	58	58	1225,80	1409,70	1532,30	R1500IIE R1500IIT	298,00

PE = pas de élément (distance entre le centre de 2 éléments)

POSITION RESISTANCE  
© Résistance verticale

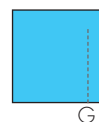

## VERSIONS ÉLECTRIQUES

THERMOSTATS INTEGRÉS POUR KIT RT P. 209

THERMOSTAT model DYP



Blanc avec  
cache-câble blanc  
Art. DYPB 89,60€

ø 7 x 9 x 5 cm



Noir avec  
cache-câble noir  
Art. DYPN 103,40€

TELECOMMANDE pour thermostats DYP

10,8 x 5,3 x 2,3 cm



Art. TIR 41,00€

THERMOSTAT CIRCLE Wi-Fi  
pour résistances  
jusqu'à 800W



ø 6 x 8 x 5 cm



Finition chromée/noire  
Art. CIR-wifi 198,50€



DONNEES TECHNIQUES et dimensions différentes p. 24  
DONNEES KIT ELECTRIQUES page 208-209

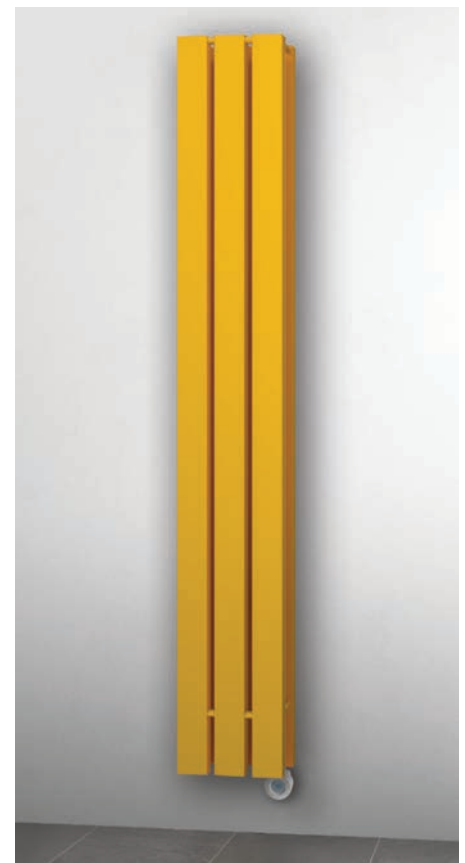
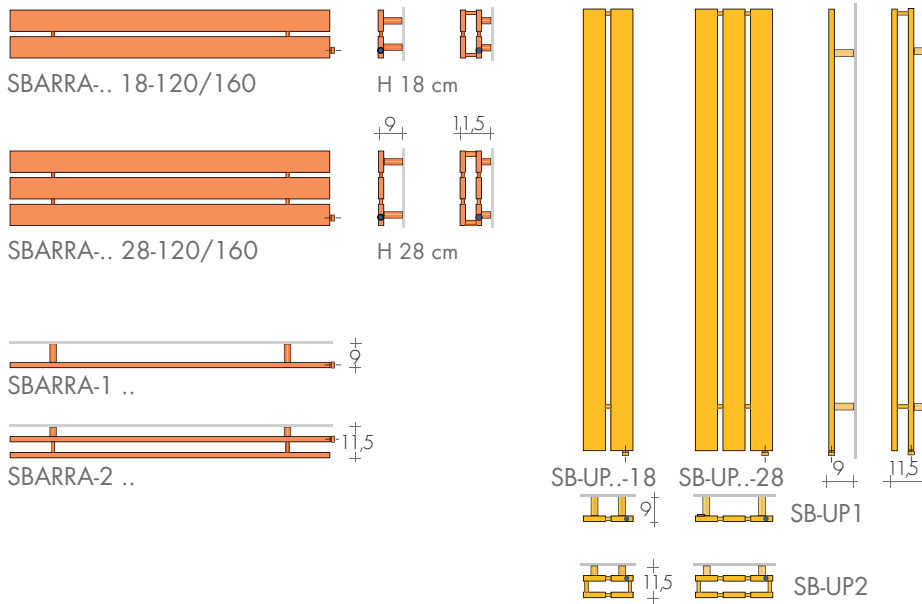

MODELE	H - L cm	Blanc standard	Couleurs BREM		KIT RESISTANCE ELECTRIQUE :		
		sablé SB 9016 €	+15% €	+25% €	Câble R.E Art. (W)	Faston R.T Art. (W)	€
SBARRA-1	18-120	508,30	584,50	635,40	R300IIE	R300IIT	193,80
SBARRA-1	18-160	568,20	653,40	710,30	R400IIE	R400IIT	195,70
SBARRA-1	28-120	615,80	708,20	769,80	R400IIE	R400IIT	195,70
SBARRA-1	28-160	684,40	787,10	855,50	R500IIE	R500IIT	208,50
SBARRA-2	18-120	994,30	1143,40	1242,90	R500IIE	R500IIT	208,50
SBARRA-2	18-160	1094,70	1258,90	1368,40	R650IIE	R650IIT	222,90
SBARRA-2	28-120	1198,50	1378,30	1498,10	R650IIE	R650IIT	222,90
SBARRA-2	28-160	1316,10	1513,50	1645,10	R800IIE	R800IIT	240,50
SB-UP1	180-18	585,20	673,00	731,50	R400IIE	R400IIT	195,70
SB-UP2	180-18	1112,00	1278,80	1390,00	R650IIE	R650IIT	222,90
SB-UP2	180-28	1333,20	1533,20	1666,50	R900IIE	R900IIT	255,30
SB-UP1	220-18	622,40	715,80	778,00	R500IIE	R500IIT	208,50
SB-UP2	220-18	1149,30	1321,70	1436,60	R800IIE	R800IIT	240,50
SB-UP2	220-28	1370,30	1575,80	1712,90	R1200IIE	R1200IIT	276,30

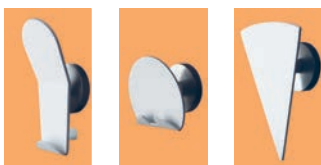

PATERES avec aimant page 277

POSITION RESISTANCE  
Ⓧ Résistance horizontale  
Ⓞ Résistance verticale

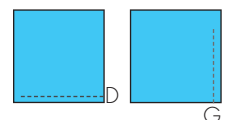

## THERMOSTATS WiFi POUR KIT RE P. 208

## ACCESSOIRES POUR

Cache-câble blanc R.E.  
ou couleur du radiateur (ensemble)  
Art.CCRE38 ø3/8" 73,40€  
Art.CCRE12 ø1/2" 73,40€



KIT Wi-Fi comprend :  
- Thermostat RT  
- Passerelle a 230V  
- Récepteur intégré

Art. KITRT-wifi 199,80€

Récepteur intégré supplémentaire  
(jusqu'à 16 radiateurs) Art. SA868



64,20€

KIT ELY Wi-Fi TOP DESIGN comprend :  
- Thermostat avec base magnétique de charge-  
ment et plaque magnétique pour fixation murale  
- Passerelle a 230V  
- Récepteur intégré

Art. KITELY-wifi 396,10€

Récepteur intégré supplémentaire : 1 pour appareil  
électrique (jusqu'à 16) Art. SA600 99,10€



DONNEES TECHNIQUES et autres dimensions p. 196  
DONNEES KIT ELECTRIQUES p. 208-209

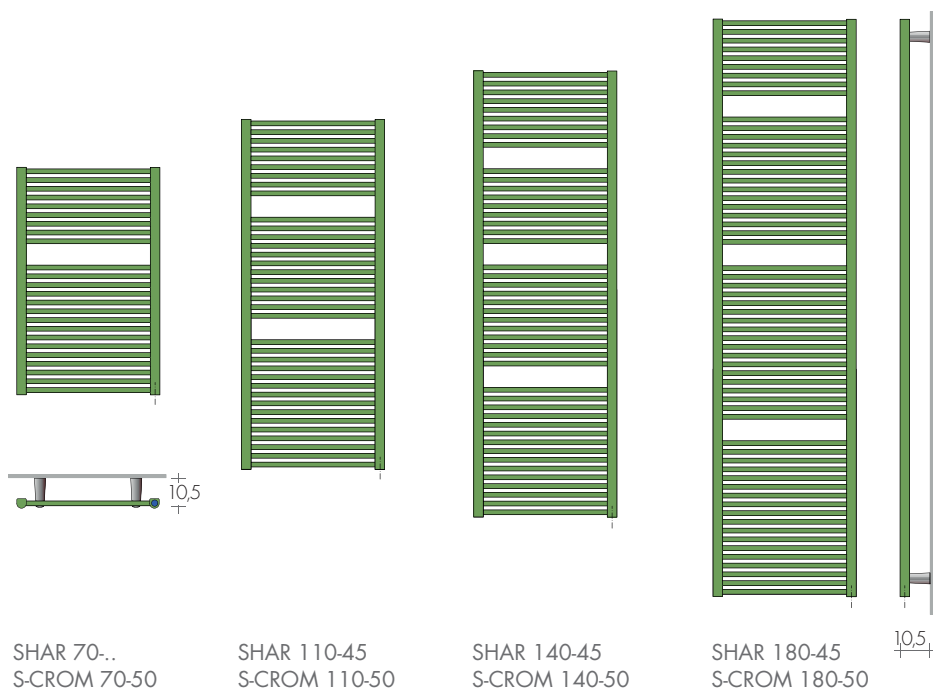

SHAR 70-50  
S-CROM 70-50

SHAR 110-45  
S-CROM 110-50

SHAR 140-45  
S-CROM 140-50

SHAR 180-45  
S-CROM 180-50

MODELE	H - L cm	Blanc standard sablé SB 9016 €	Couleurs BREM		KIT RESISTANCE ELECTRIQUE :		
			+15% €	+25% €	Câble R.E Art. (W)	Faston R.T Art. (W)	€
SHAR	70-50	410,90	472,50	513,60	R400IIE	R400IIT	195,70
SHAR	70-60	427,10	491,20	533,90	R500IIE	R500IIT	208,50
SHAR	110-45	519,70	597,70	649,60	R500IIE	R500IIT	208,50
SHAR	140-45	653,50	751,50	816,90	R650IIE	R650IIT	222,90
SHAR	180-45	798,80	918,60	998,50	R900IIE	R900IIT	255,30
VERSION CHROMEE							
S-CROM	70-50	896,40	-	-	R300IIE	R300IIT	193,80
S-CROM	110-50	1162,70	-	-	R500IIE	R500IIT	208,50
S-CROM	140-50	1465,40	-	-	R650IIE	R650IIT	222,90
S-CROM	180-50	1789,30	-	-	R800IIE	R800IIT	240,50

PETITES PATERES CHROME  
(ø 3 x 3,5 cm) p. 277 Art. AC n°290,90€



POSITION RESISTANCE  
Ⓞ Résistance verticale



## VERSIONS ÉLECTRIQUES

THERMOSTATS INTEGRÉS POUR KIT RT P. 209

THERMOSTAT model DYP



Blanc avec  
cache-câble blanc  
Art. DYPB 89,60€

ø 7 x 9 x 5 cm



Noir avec  
cache-câble noir  
Art. DYPN 103,40€

TELECOMMANDE pour thermostats DYP

10,8 x 5,3 x 2,3 cm



Art. TIR 41,00€

THERMOSTAT CIRCLE Wi-Fi  
pour résistances  
jusqu'à 800W



ø 6 x 8 x 5 cm



Finition chromée/noire  
Art. CIR-wifi 198,50€



DONNEES TECHNIQUES et autres dimensions p. 198  
DONNEES KIT ELECTRIQUES p. 208-209

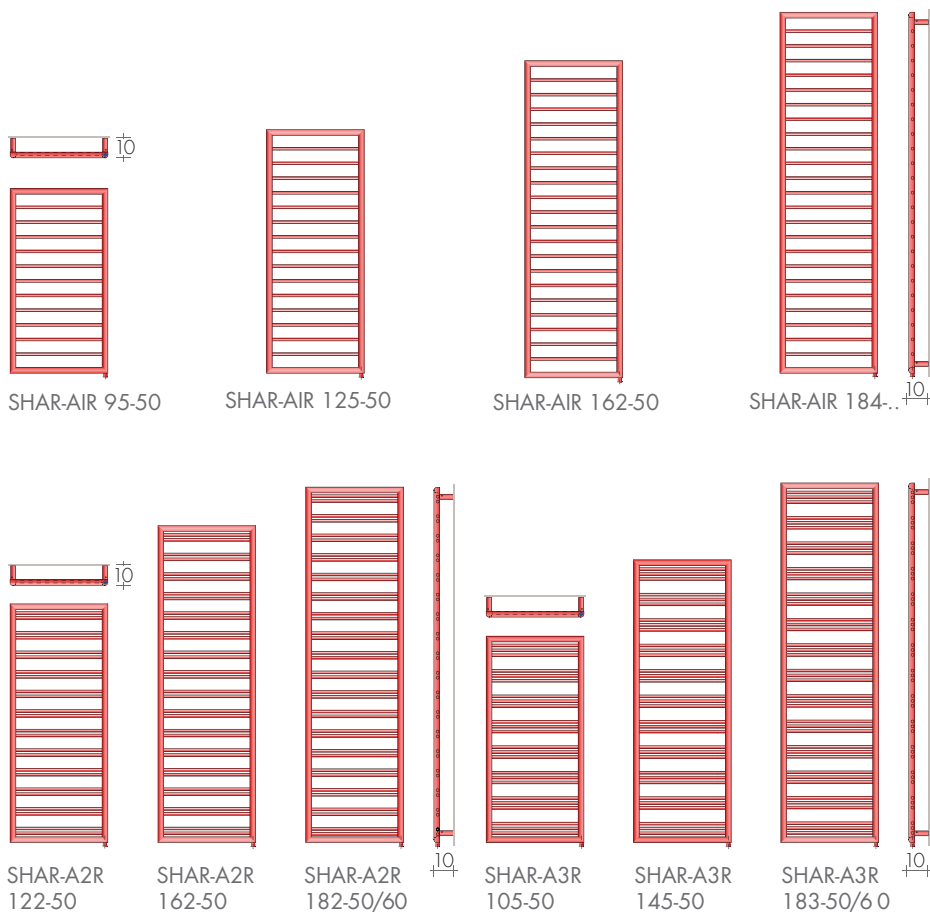

MODELE	H - L cm	Blanc standard	Couleurs BREM	Couleurs BREM	KIT RESISTANCE ELECTRIQUE :		
		sablé SB 9016 €	+15% €	+25% €	Câble R..E Art. (WV)	Faston R..T Art. (WV)	€
SHAR-AIR 95-50		536,70	617,20	670,90	R300IIE	R300IIT	193,80
SHAR-AIR 125-50		585,30	673,10	731,60	R400IIE	R400IIT	195,70
SHAR-AIR 162-50		684,90	787,60	856,10	R500IIE	R500IIT	208,50
SHAR-AIR 184-60		750,50	863,10	938,10	R650IIE	R650IIT	222,90
SHAR-A2R 122-50		665,30	765,10	831,60	R500IIE	R500IIT	208,50
SHAR-A2R 162-50		796,70	916,20	995,90	R650IIE	R650IIT	222,90
SHAR-A2R 182-50		853,10	981,10	1066,40	R800IIE	R800IIT	240,50
SHAR-A2R 182-60		905,70	1041,60	1132,10	R900IIE	R900IIT	255,30
SHAR-A3R 105-50		639,90	735,90	799,90	R500IIE	R500IIT	208,50
SHAR-A3R 145-50		786,80	904,80	983,50	R650IIE	R650IIT	222,90
SHAR-A3R 183-50		945,40	1087,20	1181,80	R800IIE	R800IIT	240,50
SHAR-A3R 183-60		1008,60	1159,90	1260,80	R900IIE	R900IIT	255,30

PETITES PATERES CHROME uniquement  
modèles Mahn-A2R et A3R (ø 3 x 3,5 cm)  
p. 277    Art. AC n°2 90,90€



POSITION RESISTANCE  
⊙ Résistance verticale

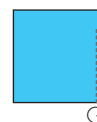

## THERMOSTATS WiFi POUR KIT RE P. 208

## ACCESSOIRES POUR

Cache-câble blanc R.E.  
ou couleur du radiateur (ensemble)  
Art. CCRE38 ø3/8" 73,40€  
Art. CCRE12 ø1/2" 73,40€



KIT Wi-Fi comprend :  
- Thermostat RT  
- Passerelle a 230V  
- Récepteur intégré

Art. KITRT-wifi 199,80€

Récepteur intégré supplémentaire  
(jusqu'à 16 radiateurs) Art. SA868 64,20€



KIT ELY Wi-Fi TOP DESIGN comprend :  
- Thermostat avec base magnétique de charge-  
ment et plaque magnétique pour fixation murale  
- Passerelle a 230V  
- Récepteur intégré

Art. KITELY-wifi 396,10€

Récepteur intégré supplémentaire : 1 pour appareil  
électrique (jusqu'à 16) Art. SA600 99,10€



DONNEES TECHNIQUES et autres dimensions p. 200  
DONNEES KIT ELECTRIQUES p. 208-209

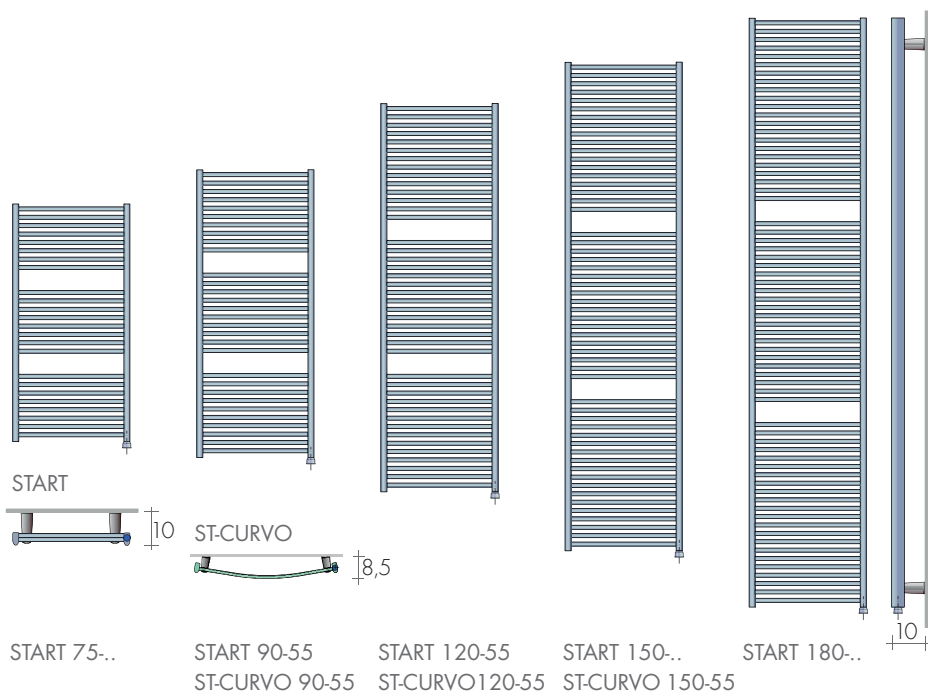

MODELE	H - L cm	Blanc standard	Couleurs BREM		KIT RESISTANCE ELECTRIQUE :		
		sablé SB 9016 €	+15% €	+25% €	Câble R.E Art. (W)	Faston R.T Art. (W)	€
START	75-45	418,50	481,30	523,10	R300IIE	R300IIT	193,80
START	75-55	438,30	504,00	547,90	R400IIE	R400IIT	195,70
START	90-45	511,80	588,60	639,80	R400IIE	R400IIT	195,70
START	90-55	533,60	613,60	667,00	R500IIE	R500IIT	208,50
START	120-55	634,00	729,10	792,50	R650IIE	R650IIT	222,90
START	150-55	797,10	916,70	996,40	R800IIE	R800IIT	240,50
Slim START	180-35	854,70	982,90	1068,40	R650IIE	R650IIT	222,90
START	180-45	876,50	1008,00	1095,60	R900IIE	R900IIT	255,30
START	180-60	931,30	1071,00	1164,10	R1200IIE	R1200IIT	276,30
ST-CURVO	90-55	732,80	842,70	916,00	R500IIE	R500IIT	208,50
ST-CURVO	120-55	851,30	979,00	1064,10	R650IIE	R650IIT	222,90
ST-CURVO	150-55	1038,70	1194,50	1298,40	R900IIE	R900IIT	255,30

PETITES PATERES CHROME

(ø 3 x 3,5 cm) p. 277 Art. AC n°2 90,90€



Sur demande modèles chromés largeur 55 cm  
Hauteur du sèche-serviettes = H - 4 cm

POSITION RESISTANCE  
⊗ Résistance verticale

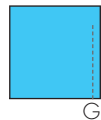

VERSIONS ÉLECTRIQUES

THERMOSTATS INTEGRÉS POUR KIT RT P. 209

THERMOSTAT model DYP



Blanc avec  
cache-câble blanc  
Art. DYPB 89,60€

ø 7 x 9 x 5 cm



Noir avec  
cache-câble noir  
Art. DYPN 103,40€

TELECOMMANDE pour thermostats DYP

10,8 x 5,3 x 2,3 cm



Art. TIR 41,00€

THERMOSTAT CIRCLE Wi-Fi  
pour résistances  
jusqu'à 800W



ø 6 x 8 x 5 cm



Finition chromée/noire  
Art. CIR-wifi 198,50€



DONNEES TECHNIQUES p. 144  
DONNEES KIT ELECTRIQUES p. 208-209

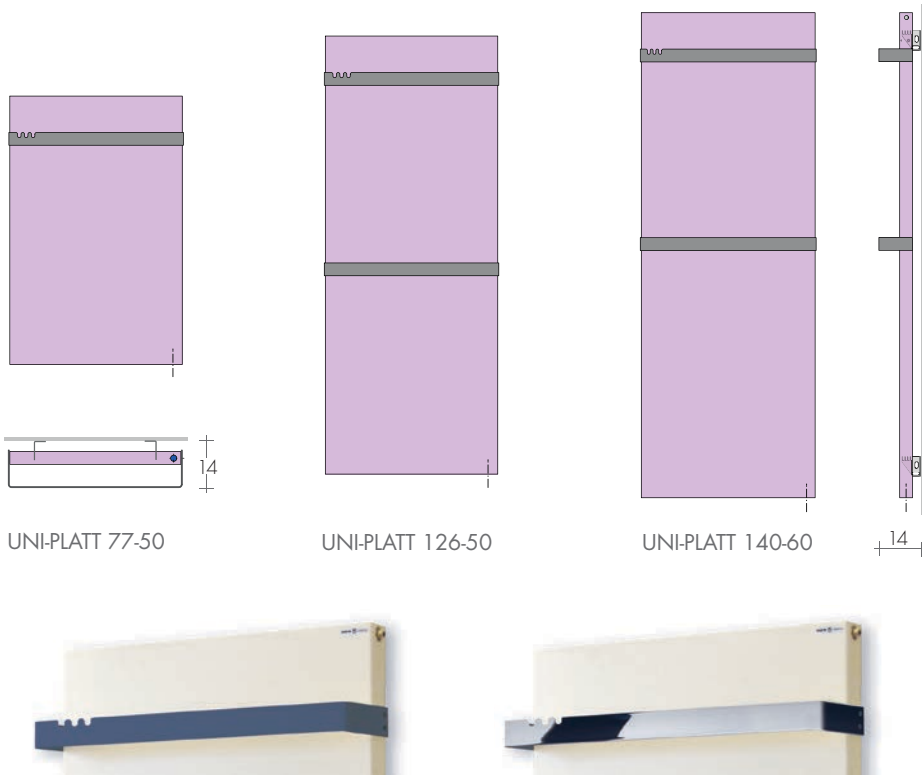

MODELE	H - L cm	Blanc standard	Couleurs BREM		KIT RÉSISTANCE ÉLECTRIQUE :		
		sablé SB 9016 €	+15% €	+25% €	Câble R..E Art. (W)	Faston R..T Art. (W)	€
UNI-PLATT	77-50	745,00	856,80	931,30	R400IIE	R400IIT	195,70
UNI-PLATT	126-50	1021,30	1174,50	1276,60	R650IIE	R650IIT	222,90
UNI-PLATT	140-60	1176,70	1353,20	1470,90	R800IIE	R800IIT	240,50
BARRES UNI : COULEURS STANDARD		Barre chromée, (pièce)		Supplément	88,30€		
- blanc sablé SB 9016		- gris quartz SB 7039		Barre chromée additional	(pièce) 162,70€		
- noir sablé SB 9005 - même couleur que le radiateur		En couleur du nancier Brem différente du radiateur					
		Supplément Art.CM 52,90€					

POSITION RESISTANCE  
⊙ Résistance verticale

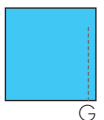

## THERMOSTATS WiFi POUR KIT RE P. 208

## ACCESSOIRES POUR

Cache-câble blanc R.E.  
ou couleur du radiateur (ensemble)  
Art.CCRE38 ø3/8" 73,40€  
Art.CCRE12 ø1/2" 73,40€



KIT Wi-Fi comprend :  
- Thermostat RT  
- Passerelle a 230V  
- Récepteur intégré

Art. KITRT-wifi 199,80€

Récepteur intégré supplémentaire  
(jusqu'à 16 radiateurs) Art. SA868



64,20€

KIT ELY Wi-Fi TOP DESIGN comprend :  
- Thermostat avec base magnétique de chargement et plaque magnétique pour fixation murale  
- Passerelle a 230V  
- Récepteur intégré

Art. KITELY-wifi 396,10€

Récepteur intégré supplémentaire : 1 pour appareil électrique (jusqu'à 16) Art. SA600 99,10€



design Davide Diliberto

DONNEES TECHNIQUES et autres dimensions p. 146  
DONNEES KIT ELECTRIQUES p. 208-209

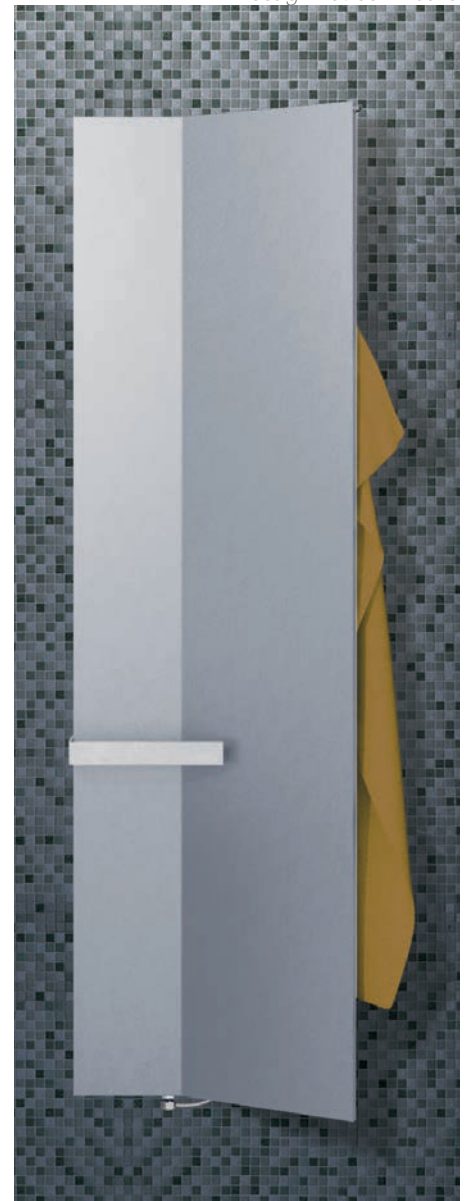
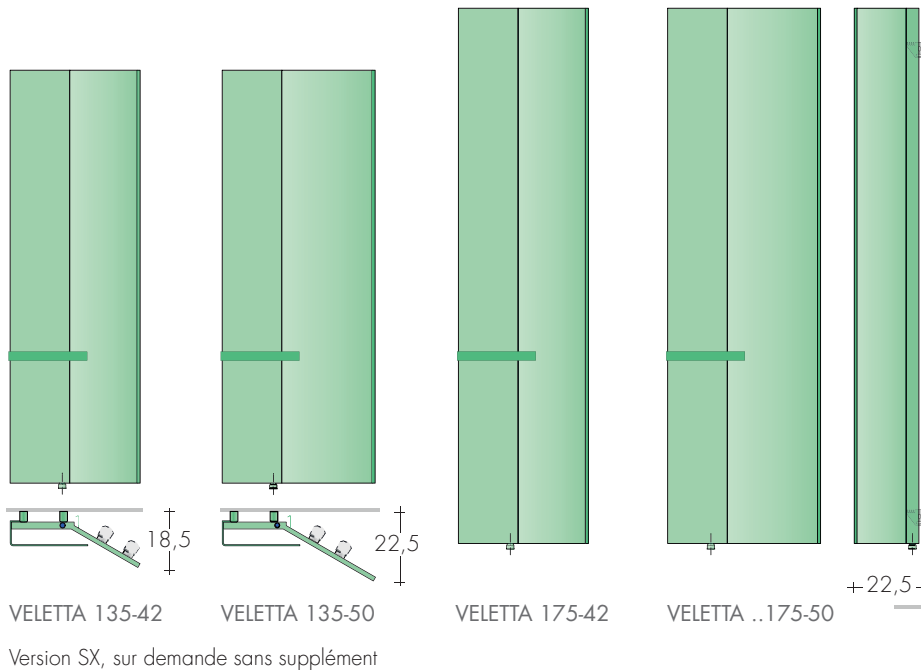

MODELE	H - L cm	Blanc standard	Couleurs BREM		KIT RÉSISTANCE ÉLECTRIQUE :		
		sablé SB 9016 €	+15% €	+25% €	Câble R..E Art. (W)	Faston R..T Art. (W)	€
VELETTA	135-42	1145,80	1317,70	1432,30	R650IIE	R650IIT	222,90
VELETTA	135-50	1234,40	1419,60	1543,00	R800IIE	R800IIT	240,50
VELETTA	175-42	1212,80	1394,70	1516,00	R900IIE	R900IIT	255,30
VELETTA	175-50	1307,30	1503,40	1634,10	R900IIE	R900IIT	255,30
VELETTA-L	175-50	1571,60	1807,30	1964,50	R1200IIE	R1200IIT	276,30

BARRE VELETTA : COULEURS STANDARD  
- blanc sablé SB 9016 - gris quartz SB 7039  
- noir sablé SB 9005 - même couleur que le radiateur  
En couleur du nuancier Brem différente du radiateur  
Supplément Art.CM 52,90€



PATÈRES magnétiques  
EXCLUES page 277  
Art. ARC / POC / HKC  
pièce 95,50€

POSITION RESISTANCE  
⊙ Résistance verticale

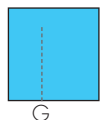

## VERSIONS ÉLECTRIQUES

THERMOSTATS INTEGRÉS POUR KIT RT P. 209

THERMOSTAT model DYP



Blanc avec  
cache-câble blanc  
Art. DYPB 89,60€

ø 7 x 9 x 5 cm



Noir avec  
cache-câble noir  
Art. DYPN 103,40€

TELECOMMANDE pour thermostats DYP

10,8 x 5,3 x 2,3 cm



Art. TIR 41,00€

THERMOSTAT CIRCLE Wi-Fi

pour résistances  
jusqu'à 800W



ø 6 x 8 x 5 cm



Finition chromée/noire  
Art. CIR-wifi 198,50€



design Luigi Brembilla

DONNEES TECHNIQUES et autres dimensions p.82  
DONNEES KIT ELECTRIQUES p. 208-209

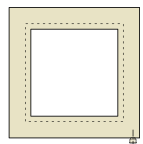

VISION-..48-48  
VISION-..56-56  
VISION-..64-64

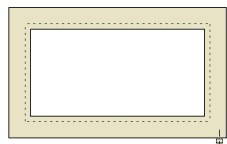

VISION-..48-80

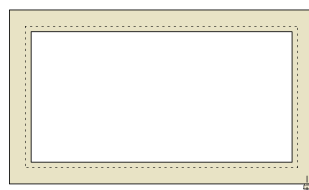

VISION-..64-112

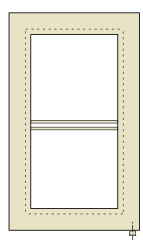

VISION-2ST 80-48

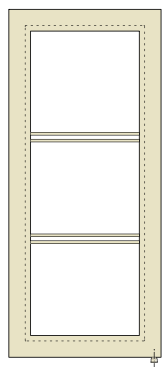

VISION-1ST 128-56

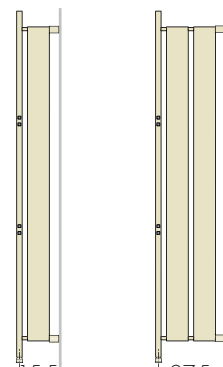

VISION-1

VISION-2



MODELE	H - L cm	Blanc standard	Couleurs BREM		KIT RÉSISTANCE ÉLECTRIQUE :		
		sablé SB 9016 €	+15% €	+25% €	Câble R..E Art. (W)	Faston R..T Art. (W)	€
VISION-1	48-48	717,90	825,60	897,40	R300IIE	R300IIT	193,80
VISION-1	56-56	747,60	859,70	934,50	R400IIE	R400IIT	195,70
VISION-1	64-64	810,70	932,30	1013,40	R500IIE	R500IIT	208,50
VISION-1	48-80	822,50	945,90	1028,10	R500IIE	R500IIT	208,50
VISION-1	56-112	895,20	1029,50	1119,00	R650IIE	R650IIT	222,90
VISION-1	64-112	946,00	1087,90	1182,50	R650IIE	R650IIT	222,90
VISION-2	48-80	1138,90	1309,70	1423,60	R650IIE	R650IIT	222,90
VISION-2	64-112	1310,00	1506,50	1637,50	R900IIE	R900IIT	255,30
VISION-2ST	80-48	1312,20	1509,00	1640,30	R650IIE	R650IIT	222,90
VISION-1ST	128-56	1178,20	1354,90	1472,80	R800IIE	R800IIT	240,50

POSITION RESISTANCE  
Ⓒ Résistance verticale



## THERMOSTATS WiFi POUR KIT RE P. 208

## ACCESSOIRES POUR

Cache-câble blanc R.E.  
ou couleur du radiateur (ensemble)  
Art.CCRE38 ø3/8" 73,40€  
Art.CCRE12 ø1/2" 73,40€



KIT Wi-Fi comprend :  
- Thermostat RT  
- Passerelle a 230V  
- Récepteur intégré

Art. KITRT-wifi 199,80€

Récepteur intégré supplémentaire  
(jusqu'à 16 radiateurs) Art. SA868



64,20€

KIT ELY Wi-Fi TOP DESIGN comprend :  
- Thermostat avec base magnétique de chargement et plaque magnétique pour fixation murale  
- Passerelle a 230V  
- Récepteur intégré

Art. KITELY-wifi 396,10€

Récepteur intégré supplémentaire : 1 pour appareil électrique (jusqu'à 16) Art. SA600 99,10€



design Luigi Brembilla

DONNEES KIT ELECTRIQUES page 208-209

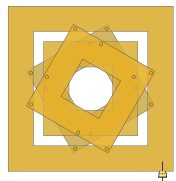
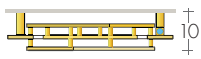

e.ZOOM 50-50

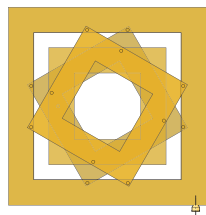

e.ZOOM 60-60

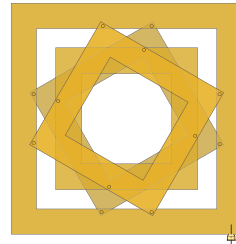

e.ZOOM 70-70

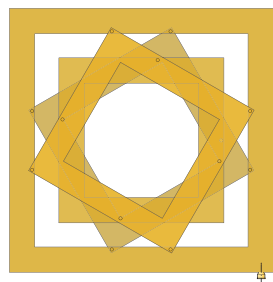

e.ZOOM 80-80

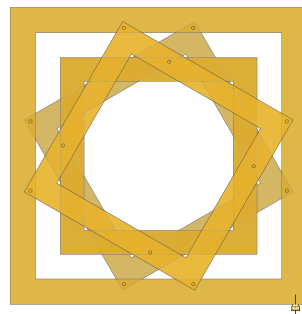

e.ZOOM 90-90

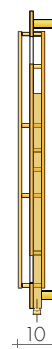

MODELE'25	Blanc standard		Couleurs BREM		KIT RESISTANCE ELECTRIQUE :		
	H - L cm	sablé SB 9016 €	+15% €	+25% €	Câble R..E Art. (W)	Faston R..T Art. (W)	€
e.ZOOM 50-50	50	878,50	1010,30	1098,10	R400IIE	R400IIT	195,70
e.ZOOM 60-60	60	978,00	1124,70	1222,50	R500IIE	R500IIT	208,50
e.ZOOM 70-70	70	1077,30	1238,90	1346,60	R650IIE	R650IIT	222,90
e.ZOOM 80-80	80	1214,60	1396,80	1518,30	R650IIE	R650IIT	222,90
e.ZOOM 90-90	90	1379,40	1586,30	1724,30	R800IIE	R800IIT	240,50

Collecteur supplémentaire inclus dans le prix

### SUR DEMANDE VERSION HYDRAULIQUE

MODELE'25	Blanc standard		EN 442			Profondeur	Poids	Volume
	H-L cm	sablé SB 9016 €	Δt 50 K watt	Δt 40 K watt	Δt 30 K watt			
ZOOM 50-50	50	774,00	358	270	188	11,5	7,4	2,2
ZOOM 60-60	60	873,50	463	350	244	11,5	9,0	2,7
ZOOM 70-70	70	972,80	577	436	304	11,5	12,1	3,6
ZOOM 80-80	80	1110,10	681	514	358	11,5	14,3	4,3
ZOOM 90-90	90	1274,90	804	607	423	11,5	16,8	5,0

Version mixte à estimer

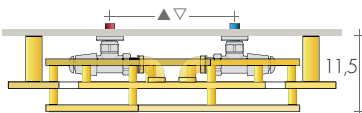

RACCORDEMENTS INVERSES  
REG ø1/2" ▲▽ 19 cm à arrière



POSITION RESISTANCE  
© Résistance verticale

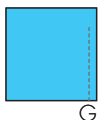

## VERSIONS ÉLECTRIQUES

THERMOSTATS INTEGRÉS POUR KIT RT P. 209

### THERMOSTAT model DYP



Blanc avec  
cache-câble blanc  
Art. DYPB 89,60€

ø 7 x 9 x 5 cm



Noir avec  
cache-câble noir  
Art. DYPN 103,40€

### TELECOMMANDE pour thermostats DYP

10,8 x 5,3 x 2,3 cm



Art. TIR 41,00€

### THERMOSTAT CIRCLE Wi-Fi

pour résistances  
jusqu'à 800W



ø 6 x 8 h x 5 cm



Finition chromée/noire  
Art. CIR-wifi 198,50€





# ROBINETS & ACCESSOIRES



ROBINETS 266

ROBINETS TON 268

KIT ROBINETS TON 269

ROBINETS MINI 270

ROBINETS QUADRA 271

ROBINETS CYL 272

KIT ROBINETS CYL 273

ROBINETS DISTANTS 274

SYSTÈME Wi-Fi 275

REALISATIONS SPECIALES 276

FIXATIONS 276

ACCESSOIRES 277

RACCORDEMENTS 278



# ROBINETS CHROME

TARIF AU 01.04.2026 +5%

BREM propose, au lieu des robinets traditionnels, un seul type de vanne qui sert également de robinet de retour.

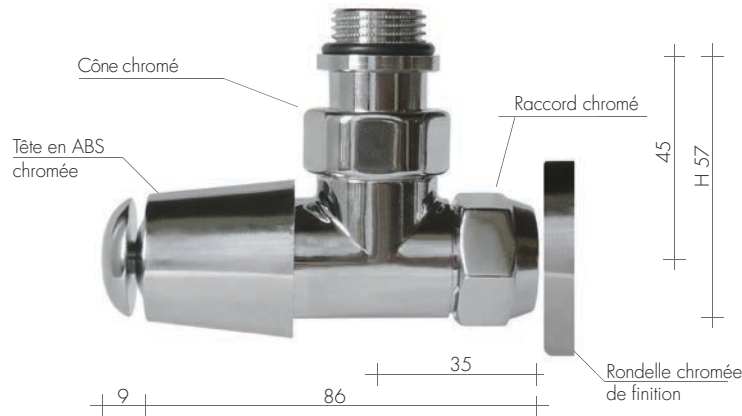

- Les robinets BREM sont fournis avec :
- cône chromé à joint torique  $\varnothing 3/8'' - \varnothing 1/2''$
  - raccord chromé avec joint torique
  - rondelle de finition cache-trou chromée
  - tête thermostatique (pour robinet thermostatique)

Sur demande: cache-tube en acier inox brillant à couper sur mesure

## COMPOSANTS ROBINETS

### CÔNE CHROME

$\varnothing 3/8'' - \varnothing 1/2''$

pour connecter le radiateur

Raccord 1/2"

Art. CVL12 10,00€

Raccord 3/8"

Art. CVL38 10,00€



### RACCORDS CHROMES (24F19)

pour se connecter au système.



Raccord pour tube multicouche  $\varnothing 10-14, \varnothing 12-16, \varnothing 14-18, \varnothing 16-20$  Art. RM.. 9,20€



Raccord pour tube en cuivre  $\varnothing 10-12-14-15-16-18$  Art. RR.. (R10 - R12 - R14 ..) 6,80€

### KIT RACCORDS et INSERTS

Raccords et rondelles pour 2 robinets (multicouche  $\varnothing 16$  et tube en cuivre  $\varnothing 12-14$ ) Art. RK 38,20

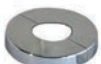

Rondelle chrome



Raccord avec inserts pour multicouche  $\varnothing 16$



inserts pour cuivre  $\varnothing 12$  et  $\varnothing 14$

### KIT RACCORDS pour paire de Robinet Colorés

n.2 cônes

n.2 raccords

n.2 rondelles



- Finition NICKEL BROSSÉ

Supplément Art. RN 30,50€

- Finition BRONZE Supplément Art. RB 28,50€

- Finition OR Supplément Art. RO 57,00€



## ACCESSOIRES ROBINETS



RONDELLE CHROME cache-trou  $\varnothing 41 \times 6,5$  mm pour tubes  $\varnothing 10-12-14-15-16-18$  et  $1/2''$  (indiquer le diamètre) Art. RC..3,40€



### EXCENTRIQUES CHROMES $\varnothing 1/2''$

Adaptateur à monter entre robinet e radiateur pour varier l'entraxe des raccordements de 1 à 6 cm.

Art. EC1 Excentrique de 1 cm 14,30€

Art. EC2 Excentrique de 2 cm 19,40€

Art. EC3 Excentrique de 3 cm 22,50€

Précisez lors de la commande si  $1/2''$  ou  $3/8''$

### CACHE-TUBES pour raccords



Tube (10 cm) en acier inox brillant : enfiler sur les tubes des raccords  $\varnothing \leq 16$  mm et couper en deux parties sur mesure, en utilisant la rondelle ayant un trou pour couvrir la découpe  $\varnothing$  intérieur 15 mm Art. CA15 11,10€  $\varnothing$  intérieur 16 mm Art. CA16 11,10€ pour KIT robinets Art. CA18 12,40€

KIT CACHE-TUBE MONOTUBE entr. racc. 38mm Rondelle 5x10cm, et n°2 tubes  $\varnothing 16$  ou  $\varnothing 20$  L=7cm

Art. KM16 65,70€

Art. KM20 68,60€



### TÊTE THERMOSTATIQUE CHROME

Tête thermostatique avec capteur liquide (uniquement pour les robinettes avec option thermostatique).

Art. STC 53,10€



### TÊTE THERMOSTATIQUE finitions galvaniques

Tête thermostatique en métal avec capteur liquide (uniquement pour vannes avec option thermostatique)

- BLANC et NOIR MAT

Art. STB/STN cad. 61,20€

- Finition NICKEL BROSSÉ

Art. STN cad. 78,70€

- Finition BRONZE Art. STR cad. 76,00€

- Finition OR Art. STO cad. 89,60€

# FINITIONS SPECIALES

## ROBINETS - ACCESSOIRES

TARIF AU 01.04.2026 **+5%**

ROBINET  
TON



### FINITION FEUILLE DOREE

Robinet TON et QUADRA en feuille DOREE.  
Cône  $\varnothing$  1/2" ou 3/8", raccord multicouche  $\varnothing$  16,  
cuivre  $\varnothing$  12 et 14 (autres diametres sur devis) et  
rondelle en finition or

Supplément (pièce) Art. VFO 95,20€

ROBINET  
QUADRA



### FINITION FEUILLE D'ARGENT

Robinet TON et QUADRA en feuille d'ARGENT.  
Cône  $\varnothing$  1/2" ou 3/8", raccord (multicouche  $\varnothing$   
16, cuivre  $\varnothing$  12 et 14) et rondelle en finition  
nickel brossé

Supplément (pièce) Art. VFA 95,20€



### FINITION OR

Robinet TON et QUADRA, cône  $\varnothing$  1/2" ou 3/8",  
raccord (multicouche  $\varnothing$  16, cuivre  $\varnothing$  12 et 14) et  
rondelle en finition or. (supplément sujet à variation

Supplément (pièce) Art. VOR 76,40€



### FINITION BRONZE

Robinet TON et QUADRA, cône  $\varnothing$  1/2" ou 3/8",  
raccord (multicouche  $\varnothing$  16, cuivre  $\varnothing$  12 et 14) en  
finition bronze. Rondelle en couleur bronze

Supplément (pièce) Art. VBZ 34,10€



### FINITION NICKEL BROSSE

Robinet TON et QUADRA, cône  $\varnothing$  1/2" ou 3/8",  
raccord (multicouche  $\varnothing$  16, cuivre  $\varnothing$  12 et 14) et  
rondelle en finition nickel brossé

Supplément (pièce) Art. VNS 36,00€



Sur demande :  
VANNE CYL EN FINITIONS SPÉCIALES

# ROBINET TON CHROME

TARIF AU 01.04.2026 +5%

Robinet de régulation simple, utilisable également comme robinet de retour, avec cône, raccord et rondelle cache-trou

## ROBINET TON EQUERRE

Art. VSM.. 59,20€  
Art. VSR.. 56,90€  
Art. VSF 54,90€



Robinet avec tête thermostatique chromée, cône, raccord et rondelle de finition ø 48

## ROBINET TON EQUERRE THERMOSTATIQUE

Art. TSM.. 112,40€  
Art. TSR.. 110,10€  
Art. TSF 107,00€



## ROBINET TON DROIT

Art. VDM.. 65,30€  
Art. VDR.. 63,00€  
Art. VDF 60,60€



## ROBINET TON

Tête ø 28-34 / L 95 / H 57mm

### LEGENDE ROBINET:

VS.. TON Equerre	RACCORDS pour tubes:
VD.. TON Droit	M Multicouche
VR.. TON Inversé	R Cuivre
L.. TON com. Laterale	F Fer ø 1/2"
T.. Thermostatique	INDIQUER LE ø du tube

## ROBINET TON DROIT THERMOSTATIQUE

Art. TDM.. 118,50€  
Art. TDR.. 116,20€  
Art. TDF 111,80€



## ROBINET TON INVERSE

Art. VRM.. 59,20€  
Art. VRR.. 56,90€  
Art. VRF 54,90€



Robinet TON Equerre, raccord Cuivre  
Exemple d'ordre: ART. VSR14-tube ø14

## ROBINET TON INVERSE THERMOSTATIQUE

Art. TRM.. 112,40€  
Art. TRR.. 110,10€  
Art. TRF 107,00€



## ROBINET TON commande LATERALE

Indiquer toujours S ou D

Art. L.M.. 65,90€  
Art. L.R.. 63,60€  
Art. L.F 60,70€



## ROBINET TON commande LATERALE THERMOSTATIQUE gauche

Art. LTSM.. 119,10€  
Art. LTSR.. 116,70€  
Art. LTSF 113,90€



ROBINET TON MIXTE pour Résistance électrique ø1/2", utilisable avec robinets équerresou commande laterale

Art. LXDM.. 103,70€  
Art. LXDR.. 101,30€



CACHE-TUBES pour raccords  
Tube (10 cm) en acier inox brillant: enfiler sur les tubes des raccords ø ≤ 16 mm et couper en deux parties sur mesure, en utilisant la rondelle pour couvrir la découpe  
ø intérieur 15 mm Art. CA15 11,70€  
ø intérieur 16 mm Art. CA16 11,70€



## ROBINET TON commande LATERALE THERMOSTATIQUE droit

Art. LTDM.. 119,10€  
Art. LTDR.. 116,70€  
Art. LTDF 113,90€



# KIT ROBINET TON NICKEL

KIT ROBINETS TON commande LATERALE, réglage simple, robinets nickel, tête chromés.

Art. KVLN 104,80€



Le KIT comprend 2 robinets mono-régulation ou une vanne thermostatique et une vanne mono-régulation, des raccords, des rondelles couvre-trous ø 48 et des raccords pour tubes multicouches ø16 et des inserts pour tubes cuivre ø12 et ø14

KIT ROBINETS TON commande LATERALE avec tête thermostatique, corps nickel, tête chromés

Art. KTLND 161,10€



# KIT ROBINET TON CHROME

TARIF AU 01.04.2026 +5%

## KIT robinets TON

Le KIT comprend 2 vannes à réglage simple avec cônes, rondelles cache-trou ø 48 et raccords multicouche ø16 et 4 insert cuivre ø12 e ø14



Raccords avec inserts pour multicouche ø16



inserts pour cuivre ø 14



inserts pour cuivre ø 12

## KIT TON tête Thermostatique

Le KIT comprend une vanne thermostatique et une vanne à réglage simple avec cônes, rondelles cache-trou ø 48 et raccords multicouche ø16 et 4 insert cuivre ø12 e ø14



KIT ROBINETS TON EQUERRE  
Art. KVS 137,10€

KIT ROBINETS TON EQUERRE avec tête THERMOSTATIQUE Art. KTS 190,30€



KIT ROBINETS TON DROITS  
Art. KVD..149,30€

KIT ROBINETS TON DROITS avec tête THERMOSTATIQUE Art. KTD..202,40€



KIT ROBINETS TON INVERSES  
Art. KVR 137,10€

KIT ROBINETS TON INVERSES avec tête THERMOSTATIQUE Art. KTR 190,30€



KIT ROBINETS TON commande LATERALE  
Art. KVL 150,50€

KIT ROBINETS TON commande LATERALE avec tête THERMOSTATIQUE  
Version S Art. KTL 203,70€  
Version D Art. KTLD 203,70€



### CACHE-TUBES pour KIT

Tube (10 cm) en acier inox brillant : enfiler sur les tubes des raccords ø ≤16 mm et couper en deux parties sur mesure, en utilisant la rondelle pour couvrir la découpe pour KIT ROBINETS Art. CA18 12,40€



## KIT ROBINET TON POUR VERSIONS MIXTES



Art. KLXD

KIT ROBINETS TON comm. LATERALE S et robinet MIXTE droit ø 1/2" pour Rés. électrique Art. KLXD 188,20€

KIT ROBINETS TON comm. laterale avec tête Thermostatique, et MIXTE Art. KTLXD 241,50€



Art. KTLXD

# ROBINET MINI CHROME

TARIF AU 01.04.2026 +5%

## Modèle MINI

Robinet à réglage simple qui sert également de robinet de retour, avec cône, raccord et rondelle.

### ROBINET MINI EQUERRE

Art. MSM.. 52,70€  
Art. MSR.. 50,30€



### ROBINET MINI

Tête ø 24 / 71,5 / H 57mm

## KIT Robinets MINI

Le KIT comprend 2 vannes à réglage simple avec cônes, rondelles cache-trou ø 48 et raccords multicouche ø16 et 4 insert cuivre ø12 et ø14



### KIT ROBINETS MINI EQUERRE

Art. KMS 124,00€



### ROBINET MINI DROIT

Art. MDM.. 59,10€  
Art. MDR.. 56,80€



Robinet MINI, un design essentiel et une très petite taille pour un réglage simple.

MS.. Mini Equerre  
MD.. Mini Droite

RACCORDS pour tube :  
M Multicouche  
R Cuivre

INDIQUER le ø du tube

Robinet Mini Equerre raccord Multicouche

Exemple de commande: ART. MS M12-16\_tube ø12-16

### KIT ROBINETS MINI DROITS

Art. KMD 136,90€



### CACHE-TUBES pour raccords



Tube (10 cm) en acier inox brillant ø18 mm : enfiler sur les tubes des raccords (ø 12, 14, 16mm) et couper en deux sur mesure, en utilisant la rondelle pour couvrir la découpe

ø intérieur 15 mm Art. CA15 11,10€  
ø intérieur 16 mm Art. CA16 11,10€  
pour KIT robinets Art. CA18 12,40€

# ROBINET MINI BLANC

## MINI BLANC EQUERRE

### ROBINET MINI BLANC EQUERRE

Robinet qui sert également de robinet de retour, avec raccord, cône et rondelle de finition chromés.

Art. MSBM.. 52,70€ Ral 9016  
Art. MSBR.. 50,30€ Ral 9016



### ROBINET MINI BLANC EQUERRE

Le robinet MINI est fourni en couleur blanc standard (cône, raccord et rondelle en finition chromés)

## KIT Robinets MINI BLANCS equerre



### KIT ROBINETS MINI BLANCS EQUERRE

n°2 Robinets MINI blancs standard avec cônes, rondelles de finition et raccords chromés (avec inserts multicouche ø16 et cuivre ø12, 14)

Art. KMSB 124,00€ Ral 9016

KIT RACCORDS nickel brossé pour paire de robinets  
Supplément Art. RN 30,50€



# ROBINET QUADRA CHROME

TARIF AU 01.04.2026 + 5%

## Modèle QUADRA

Robinet à réglage simple qui sert également de robinet de retour, avec cône, raccord et rondelle.



ROBINET QUADRA

Tête 26x26 / 86 / H 57mm

Robinet QUADRA, un design recherché qui va bien avec les formes géométriques carrées.

QS.. QUADRA Equerre RACCORDS pour tube  
 QD.. QUADRA Droit M Multicouche  
 QR.. QUADRA Inversé R Cuivre  
 QL.. QUADRA Latéral INDIQUER le ø du tube

Exemple de commande: ART. QR R14 tube ø14

## KIT Robinets QUADRA

Le KIT comprend 2 vannes à réglage simple avec cônes, rondelles cache-trou ø 48 et raccords multicouche ø16 et 4 insert cuivre ø12 e ø14



KIT ROBINETS QUADRA EQUERRE



Art. KQS 180,10€

KIT ROBINETS QUADRA DROITS



Art. KQD 190,00€

KIT ROBINETS QUADRA INVERSES



Art. KQR 180,10€

KIT ROBINETS QUADRA commande LATÉRALE



Art. KQL 191,20€

ROBINET QUADRA EQUERRE



Art. QSM.. 80,70€  
 Art. QSR.. 78,30€

ROBINET QUADRA DROIT



Art. QDM.. 85,70€  
 Art. QDR.. 83,40€

ROBINET QUADRA INVERS

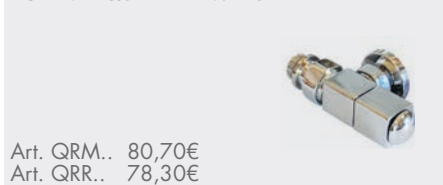

Art. QRM.. 80,70€  
 Art. QRR.. 78,30€

ROBINET QUADRA commande LATÉRALE  
 Indiquer toujours S ou D.



Art. QL..M.. 86,40€  
 Art. QL..R.. 84,00€

ROBINET QUADRA MIXTE ø1/2" pour Résistance  
 Robinet à réglage simple. Utilisable en couple avec robinets equerres ou commande lateral. Indiquer toujours S ou D



Art. QLX..M.. 121,00€  
 Art. QLX..R.. 118,60€

# ROBINET QUADRA COULEUR

## Modèle QUADRA COULEUR

### ROBINETS QUADRA COLORES

Robinets dans la couleur du radiateur d'après le nuancier BREM, avec cône, raccord et rondelle en finition chromés.

SUPPLÉMENT COULEUR n. 2 pièces  
 Art. VC. 53,40€



ROBINET QUADRA COLORE

EQUERRE -DROIT - INVERSE - LATERAL  
 fourni dans les couleurs du nuancier BREM  
 (cône, raccord et rondelle chromés)

KIT Raccords NICKEL brossé pour n°2 robinets  
 supplément Art. RN 30,50€



## KIT QUADRA COLORES



KIT ROBINETS QUADRA COLORES

- n°2 Robinets QUADRA dans la couleur du radiateur d'après le nuancier BREM, avec cônes, raccords et rondelles de finition chromés (avec inserts multicouche ø16, cuivre ø12 et ø14).

SUPPLEMENT COULEUR Art. VC 53,40€  
 KIT Raccords NICKEL brossé suppl. Art. RN 30,50€



# ROBINET CYL CHROME THERMOSTATISABLE

TARIF AU 01.04.2026 +5%

Robinet thermostatisable pour têtes thermostatiques manuelles ou électroniques.  
Le robinet et le coude de réglage peuvent être peints dans une couleur de la table des couleurs BREM.

Cônes, raccords et rondelle de finition uniquement chromés.



## ROBINET CYL

Tête ø 31 / 88 / H 57mm

## COUDE DE REGLAGE CYL

Tête ø 26 / 72 / H 57mm

### LEGENDE ROBINET:

CS.. CYL Equerre  
CD.. CYL Droit  
CR.. CYL Inversé  
CL.. CYL com. Laterale

### LEGENDE COUDE DE REGLAGE:

CYS.. Coude CYL Equerre  
CYD.. Coude CYL Droit  
CYR.. Coude CYL Inversé  
CYL.. Coude CYL com. Laterale

### RACCORDS pour tubes:

M Multicouche  
R Cuivre  
Indiquer le ø du tube

Robinet CYL Equerre raccord Cuivre

Exemple d'ordre: ART. CSR14 tube ø14

Robinet et le coude de réglage avec cônes, raccords et rondelle de finition.

### ROBINET CYL EQUERRE THERMOSTATISABLE



Art. CSM.. 78,90€  
Art. CSR.. 76,60€

### COUDE CYL EQUERRE DE REGLAGE



Art. CYSM.. 52,40€  
Art. CYSR.. 50,00€

### ROBINET EQUERRE CYL THERMOSTATIQUE



Art. TSM.. 112,40€  
Art. TSR.. 110,10€

### ROBINET CYL DROIT THERMOSTATISABLE



Art. CDM.. 83,30€  
Art. CDR.. 80,90€

### COUDE CYL DROIT DE REGLAGE



Art. CYDM.. 56,90€  
Art. CYDR.. 54,50€

### ROBINET DROIT CYL THERMOSTATIQUE



Art. TDM.. 118,50€  
Art. TDR.. 116,10€

### ROBINET CYL INVERSE THERMOSTATISABLE



Art. CRM.. 78,90€  
Art. CRR.. 76,60€

### COUDE CYL INVERSE DE REGLAGE



Art. CYRM.. 56,90€  
Art. CYRR.. 54,50€

### ROBINET CYL INVERSE THERMOSTATIQUE.



Art. TRM.. 112,40€  
Art. TRR.. 110,10€

### ROBINET CYL commande LATERAL THERMOSTATISABLE Indiquez toujours S o D.



Art. CL..M.. 85,30€  
Art. CL..R.. 82,90€

### COUDE CYL comande LATERAL DE REGLAGE Indiquez toujours S o D.



Art. CYL..M.. 58,60€  
Art. CYL..R.. 56,30€

### ROBINET CYL commande LATERAL THERMOSTATIQUE, Version S et D



Art. LT..M.. 119,10€  
Art. LT..R.. 116,70€

### CACHE-TUBES pour raccords

Tube (10 cm) en acier inox brillant ø18 mm : enfiler sur les tubes des raccords (ø 12, 14, 16mm) et couper en deux sur mesure, en utilisant la rondelle pour couvrir la découpe

ø intérieur 15 mm  
ø intérieur 16 mm  
pour KIT robinets

Art. CA15 11,10€  
Art. CA16 11,10€  
Art. CA18 12,40€

### COUDE CYL MIXTE DE REGLAGE pour

Résistance ø 1/2" Utilisable en couple avec robinets equerres ou commande laterale. Indiquez toujours S o D.

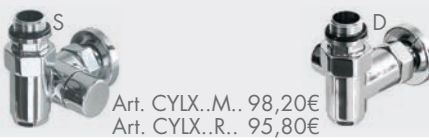

Art. CYLX..M.. 98,20€  
Art. CYLX..R.. 95,80€

KIT CACHE-TUBES MONOTUBE entr. racc. 38mm  
Rondelle mm100x50, et n° 2 tubes ø 16 ou ø 20, L. 70mm

Art. KM16 68,90€  
Art. KM20 72,00€



## ROBINET CYL DANS LES COULEURS BREM

Les robinets thermostatisable et les coude CYL peuvent être fournis peints en couleur du tableau BREM, (cônes, raccords et rondelle chromés). Kit de robinet ou Bitube couleur nuancier BREM Supplément Art. VC 53,40€



CYL peint avec cônes, raccords et rondelle + Supplément couleur Brem + suppl. nickel brossé



KIT RACCORDS nickel brossé pour paire de robinets  
Supplément Art. RN 30,50€

# KIT ROBINET CYL CHROME

TARIF AU 01.04.2026 +5%

## KIT robinets CYL thermostatisable

Le KIT comprend une vanne thermostatisable et un robinet avec cônes, des rondelles cache-trou ø 48 et des raccords pour multicouche ø16, cuivre ø12 et14



Raccords avec inserts pour multicouche ø16



inserts pour cuivre ø 14



inserts pour cuivre ø 12



KIT Robinet CYL THERMOSTATISABLE EQUERRE Art. KCS 149,90€

KIT Robinet CYL THERMOSTATIQUE EQUERRE Art. KCTS 179,90€



KIT Robinet CYL THERMOSTATISABLE DROIT Art. KCD 158,80€

KIT Robinet CYL THERMOSTATIQUE DROIT Art. KCTD 188,80€



KIT Robinet CYL THERMOSTATISABLE INVERSE Art. KCR 149,90€

KIT Robinet CYL THERMOSTATIQUE INVERSE Art. KCTR 179,90€



Art. KCL

KIT Robinet CYL THERMOSTATISABLE commande LATERAL Art. KCL 162,50€  
Version D Art. KCLD 162,50€



Art. KCLD

KIT Robinet CYL THERMOSTATIQUE commande LATERAL Art. KCTL 192,60€  
Version D Art. KCTLD 192,60€



KIT Robinet CYL MONOTUBE Thermostatisable ▲▽ 38mm avec sonde (ø10mm, L 45cm) et déviateur de flux pour inverser départ et retour Art. KCM 175,90€

sonde cm 70 10,10€  
sonde cm 100 14,10€

KIT Robinet MONOTUBE THERMOSTATIQUE ▲▽ 38mm Art. KTM 206,00€



KIT Robinet CYL BITUBE THERMOSTATISABLE EQUERRE ▲▽ 5 cm Art. KCB 171,50€

KIT Robinet CYL BITUBE avec tête THERMOSTATIQUE EQUERRE ▲▽ 5 cm Art. KTB 201,50€

## KIT robinets CYL Thermostatique

Le KIT comprend une vanne thermostatique et un robinet avec cônes, des rondelles cache-trou ø 48 et des raccords pour multicouche ø16, cuivre ø12 et14



Art. KCTL

Art. KCTLD



## KIT ROBINET CYL POUR VERSIONS MIXTES



Art. KCLXD

KIT Robinet CYL THERMOSTATISABLE LATERAL coude de réglage Mixte Art. KCLXS 202,10€  
Version D Art. KCLXD 202,10€

KIT Robinet CYL THERMOSTATIQUE LATERAL coude de réglage Mixte Art. KCTLXS 232,10€  
Version D Art. KCTLXD 232,10€



Art. KCLXS

# ROBINET DISTANTS

TARIF AU 01.04.2026 +5%

## GROUPE DE ROBINET DISTANT

Le groupe de robinets à distance comprend 2 vannes encastrées en laiton brut à fixer sur le support mural, avec volants, rondelles et raccords chromés pour : tube MULTICOUCHE ou CUIVRE (indiquer ø du tube)



GROUPE de ROBINETS DISTANT TON à encastrer y compris la vanne avec rondelles et raccords (indiquer ø du tube) : MULTICOUCHE Art. VGM.. 158,00€  
CUIVRE Art. VGR.. 155,60€

GROUPE de ROBINETS DISTANTS TON avec tête thermostatique et la raccorderie complète (indiquer ø du tube) : MULTICOUCHE Art. VGTM.. 211,10€  
CUIVRE Art. VGTR.. 208,70€



GROUPE de ROBINETS DISTANTS CYL à encastrer y compris la vanne thermostatizable et la raccorderie complète (indiquer ø du tube)  
MULTICOUCHE Art. CGM.. 205,70€  
CUIVRE Art. CGR.. 201,00€

GROUPE de ROBINETS DISTANTS CYL avec la tête thermostatique et la raccorderie complète (indiquer ø du tube)  
MULTICOUCHE Art. CGTM. 222,70€  
CUIVRE Art. CGTR.. 217,90€



GROUPE ROBINETS QUADRA à encastrer avec 2 robinets, rondelles et raccords (indiquer ø du tube) : MULTICOUCHE Art. QGM.. 174,20€  
CUIVRE Art. QGR.. 171,20€

Couleur nuancier BREM suppl. Art. VC 49,50€

Les robinets distants sont placés dans un endroit peu visible. Cette position doit être sensible à la variation de la température ambiante si l'on utilise le groupe de robinets distants avec tête thermostatique.



CLAK 220-45 avec Robinets distant

## KIT DE GROUPE DE ROBINET DISTANT

Le kit comprend 2 vannes en laiton brut à fixer sur le support mural, 2 tête, 2 rondelles de finition, 2 raccords chromés pour tubes multicouche ø 16 et cuivre ø 12 et 14 mm



Vanne thermostatique TON

KIT GROUPE Robinets TON à réglage simple Art. KVG 176,60€

KIT GROUPE Robinets TON avec tête thermostatique Art. KVGT 229,80€



Robinets distants CYL

KIT GROUPE Robinets CYL thermostatizable Art. KCG 224,30€

KIT GROUPE Robinets CYL avec tête thermostatique Art. KCGT 241,30€

Couleur nuancier BREM suppl. Art. VC 53,40€



Robinets Distants QUADRA

KIT GROUPE Robinets QUADRA à réglage simple Art. KQG 192,90€

Couleur nuancier BREM suppl. Art. VC 53,40€

## RACCORDS A L'ARRIERE DU RADIATEUR

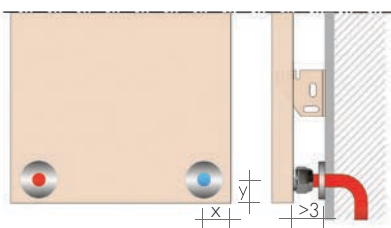

Brem propose des manchons filetés (ø 24 F19) soudés à l'arrière du radiateur.

Art. REM 42,10€

Le raccordement de tuyaux du chauffage central (jusqu'à 6 m) se fait par vissage direct au radiateur, multicouche ø16 ou cuivre ø12-14 complets de cache-trou, au radiateur.

Art. RK 38,20€

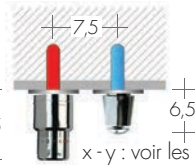
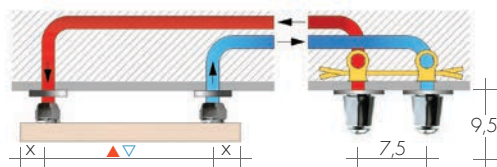

x - y : voir les mesures en chaque modèle



# SYSTÈME Wi-Fi AVANCÉ

## THERMOSTATS CONFORMES AUX NORMES ECODESIGN

TARIF AU 01.04.2026 **+5%**

Peu importe où vous êtes, votre maison est toujours à portée de main. Vous pouvez

contrôler vos appareils avec notre application gratuite. En quelques clics, vous pouvez ajuster

tous les paramètres de votre espace de vie en fonction des besoins de vous et de votre famille.

### PASSERELLE DE COMMUTATION

La passerelle de commutation GT-AD Avancée vous permet de contrôler divers appareils : thermostats, vannes, climatisation, appareils électroménagers.

- Indication LED
- Connecte tous les produits SALUS Smart Home à l'application Smart Home
- Connexion par câble et Wi-Fi; une connexion par câble est nécessaire pour configurer la Wi-Fi
- Montage sur table ou mural
- Communication ZigBee sans fil
- Garantie de 5 ans

PASSERELLE de commutation  
Art. GT-AD 245,50€

Passerelle  
ø 9 x 5,5 cm



### CHAUFFAGE CENTRAL



Art. V-SMART 106,20€ ø 5,3 x 9,2 cm  
Tête thermostatique pour radiateurs

### CHAUFFAGE HYDRAULIQUE INDÉPENDANT



Art. TWIB 206,70€  
Thermostat filaire



Art. V-SMART 106,20€  
Tête thermostatique pour radiateurs

### CHAUFFAGE CENTRAL ET RADIATEURS ÉLECTRIQUES



Art. V-SMART 106,20€ ø 5,3 x 9,2 cm  
Tête thermostatique pour radiateurs

ELY ADVANCE  
Art. ELY-AD 212,10€  
Thermostat de 1 à 16 récepteurs



Art. SA600 99,10€  
Récepteur intégré pour radiateurs électriques/split/accessoires (1 pièce pour chaque appareil)

4,5 x 4,5 x 2 cm



### CHAUFFAGE HYDRAULIQUE INDÉPENDANT ET RADIATEURS ÉLECTRIQUES



Art. TWIB 206,70€  
Thermostat filaire



Art. V-SMART 106,20€  
Tête thermostatique pour radiateurs

ELY ADVANCE  
Art. ELY-AD 212,10€  
Thermostat jusqu'à 16 récepteurs



Art. SA600 99,10€  
Récepteur avancé



### ACCESSOIRES

Récepteur supplémentaire pour radiateurs électriques et split AC : 1 pour appareil électrique (jusqu'à 16)  
Art. SA600 99,10€



8,4x8,4x2,8 cm

Boîtier mural pour récepteur Art. SUNI 19,90€

COMPATIBLE avec : alexa

GOOGLE Assistance

App: SALUS Premium Lite  
Download on the App Store | GET IT ON Google Play

Base de chargement magnétique



Plaque magnétique murale

Thermostat ø 6,5 x 2 cm

8,5 x 8,5

Thermostat ELY DESIGN ADVANCE : avec base de chargement et plaque de fixation : communique uniquement avec les appareils électriques jusqu'à 16 unités

# REALISATIONS SPECIALES - FIXATIONS

TARIF AU 01.04.2026 +5%

## RADIATEURS EN ANGLE

Sur demande, les radiateurs EGON, FORM, GRATA, sont construits en angle sur mesure, afin de résoudre de façon fonctionnelle le problème chauffage des pièces où l'organisation des murs et des ouvertures empêche le positionnement classique du radiateur.

Les solutions les plus adoptées sont :

- en angle interne
- en angle externe
- avec deux angles externes

Envoyer un dessin détaillé avec les dimensions.

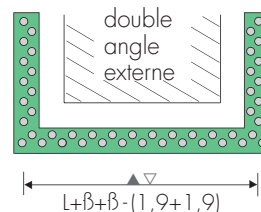
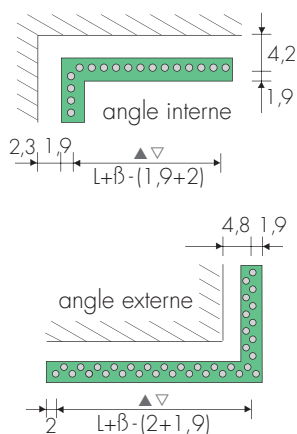

Largeurs pour radiateurs en angle dimension (β) mm + radiateur standard:

	Mod. F2H	GRH	EH
Angle interne	β 25	30	20
Angle externe	β 20	30	25

## FORM - GRATA - CROSS - Sèche-serviettes DE SEPARATION

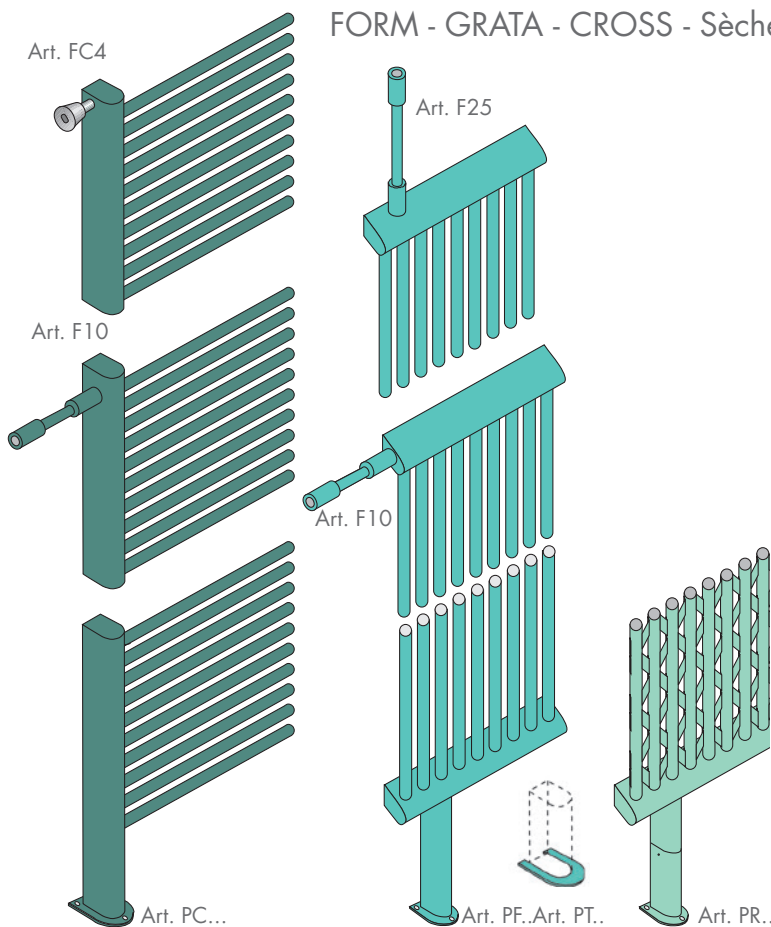

Des pieds et des supports spéciaux permettent de monter le radiateur ou le sèche-serviettes comme panneau de séparation, à la recherche d'agréables solutions architecturales d'intérieur.

### FIXATIONS

Fixation latérale peinte de 10 cm pouvant être réduite à 4 cm Art. F10 83,90€

Fixation peinte pour plafond de 25 cm pouvant être réduite à 4 cm Art. F25 87,50€

Fixation chromée latérale avec manchon régulation 4/6 cm Art. FC4 71,80€

La fixation FC4 se visse dans le manchon M18 supplémentaire Art. M18 23,20€

Sur demande, fixations en longueurs sur mesure

### PIEDS

Pied collecteur  
h = 15 cm Art. PC15 100,10€  
h = 19 cm Art. PC19 100,10€

Pied fixe  
h standard cm 15 Art. PF15 87,90€

Pied réglable  
h standard cm 15/20 Art. PR15 105,60€

Cache-pied  
(cache les vis de fixation) Art. PT... 36,60€

Sur demande, pieds en longueurs sur mesure

Mod. CROSS  
Pied réglable  
H 12-15 cm

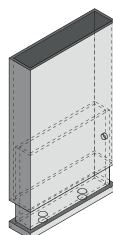

Art. PCV12  
124,70€

## FIXATIONS

Les fixations en résine thermoplastique ou en métal permettent un réglage en profondeur et sont toujours incluses dans l'emballage. Pour la pose, appliquer au mur les consoles fournies. L'extrémité du support de la console a un trou ovale pour le réglage au mur.

- Art. B15(mm)
- Art. B27(mm)
- Art. B35(mm)
- Art. B55(mm)
- Art. B70(mm)

Fixation:  
(B) blanc 16,20€  
(V) colorée 20,40€



FIXATION	Blanc (B)	Colorée (V)
Mod. EOS..	10,10€	13,80€
Mod. META		
Art. 105..	16,20€	20,40€
Art. 109..	16,20€	20,40€
Art. 111..	16,20€	20,40€

Mod. WIND		
Art. 131.. (w3-w4)	9,10€	13,30€
Art. 151.. (w5-w6)	9,10€	13,30€

Art. MH4..	16,20€	20,50€
Art. MH14..	27,40€	34,30€



Fixation blanc (prof. 8 cm): Art. M8B 17,00€  
Art. M8KB 17,00€

Fixation chromée (prof. 8 cm): Art. M8C 26,20€  
Art. M8KC 26,20€

Fixation blanc (prof. 4 cm) Art. M4B 13,70€  
Art. M4GB 13,70€

Art. M4KB 18,00€  
Art. M4FB 18,00€

Fixation chromée Art. M4C 23,70€  
Art. M4GC 23,70€

Art. M4KC 23,70€  
Art. M4FC 28,90€



## PORTE-SERVIETTES RAM

Porte-serviettes en métal peint applicable avec des aimants sur tous les panneaux d'acier, (35x44x7 cm), capacité de charge de l'aimants 3,5 kg Art. RAM 173,90€

RAM : couleurs standard - gris sablé SB 7039  
- blanc sablé SB 9016 - noir sablé SB 9005

Même couleur commandée avec le radiateur+15/25%  
En couleur du nuancier Brem différente du radiateur  
Supplément Art. CM 52,90€



## POMMEAU PATERES CHROME

Art. PA 83,20€

Finition chromée pour les sèche-serviettes à tubes ronds exclu PLUS 18



## PETITES PATERES CHROME

Art. AC 90,90€

Finition chromée pour les sèche-serviettes à tubes ronds exclu PLUS 18



## PORTE-SERVIETTES MAGNET

Barre à serviettes magnétique en métal peint applicable sur toutes les plaques d'acier.

(40x3,3x6,2 cm) Art. MAG40 144,50€  
(50x3,3x6,2 cm) Art. MAG50 149,00€

MAGNET couleurs standards : - gris sablé SB7039  
- blanc sablé SB9016 - noir sablé SB9005

Même couleur commandée avec le radiateur+15/25%  
Dans d'autres couleurs Brem Suppl. Art. CM 49,50€

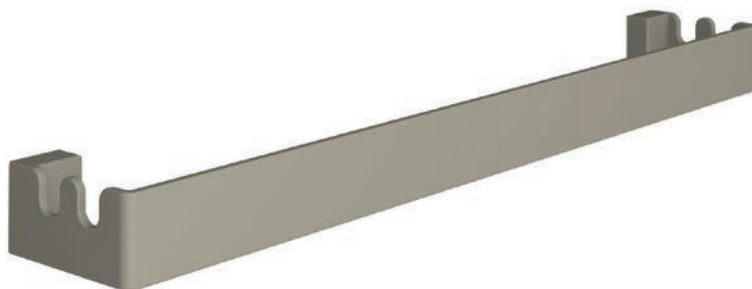

## PATERES magnétiques

Patères en métal, base en nickel-chrome avec aimant applicables sur plaques et tubes plats en acier, capacité de charge 4 kg.

Patères couleurs standard:- couleur blanc SB9016  
- couleur gris SB7039 - couleur noir sablé SB9005  
- même couleur commandée avec le radiateur

## PATERES murales

design Luigi Brembilla

Sur demande, fixation murale  
Supplément 5,60€



### MODELE ARO

Art. ARC 95,50€

Peinture jusqu'à 3 pièces par couleur de table Brem  
Supplém. 52,90€ - à partir de 4 pièces +15/25%



### MODELE PO

Art. POC 95,50€

Peinture jusqu'à 3 pièces par couleur de table Brem  
Supplém. 52,90€ - à partir de 4 pièces +15/25%

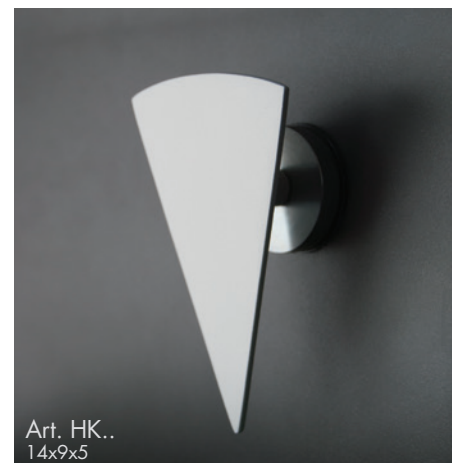

### MODELE HK

Art. HKC 95,50€

Peinture jusqu'à 3 pièces par couleur de table Brem  
Supplém. 52,90€ - à partir de 4 pièces +15/25%

Les raccords des radiateurs au chauffage central sont fait par deux manchons soudés de diamètre 1/2" ou ø 3/8" selon chaque modèle.

À part de la distance minimale du mur au radiateur, les dessins techniques de chaque modèles indiquent l'entraxe des raccords.

Position des points de raccords  
 ▲ - départ  
 ▼ - retour  
 S - purgeur  
 V - vidange

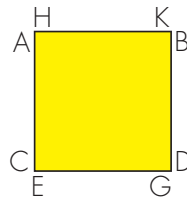

## RACCORDEMENTS BITUBE

Le raccordement est codifié par de lettres identifiant les positions :

- la première indique le départ
- la deuxième indique le retour

et après le diamètre du raccord : ex. AC ø 1/2"

## RACCORDEMENTS BITUBE

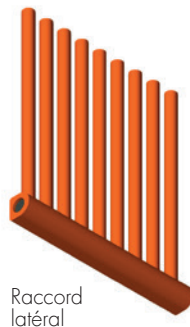
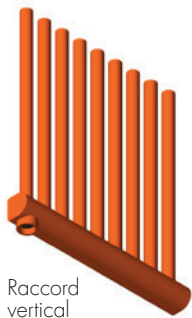

## RACCORDEMENTS BITUBE INVERSÉ

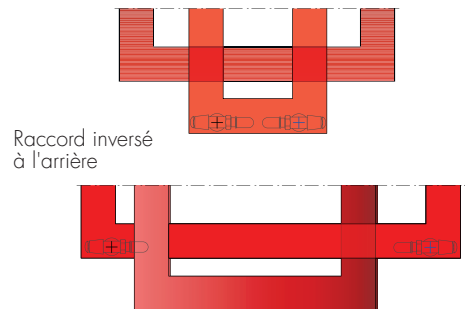
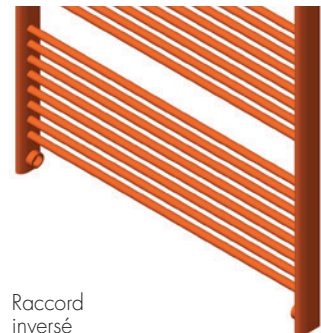

**RACCORDEMENT STANDARD ø1/2"-3/8"**  
 Le radiateur est fabriqué avec le raccordement standard selon les notes techniques de chaque modèle.

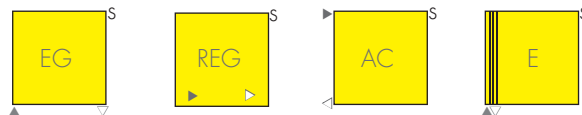

**RACCORDS SUR DEMANDE** sans supplément sauf indication contraire selon les modèles.

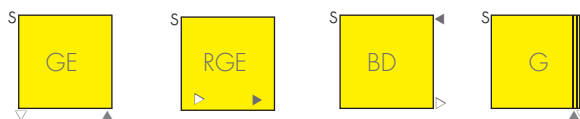

## RACCORDEMENTS SPECIAUX

Raccords latéraux, inversés, verticaux différents du standard, demander faisabilité

Art. AS 91,20€

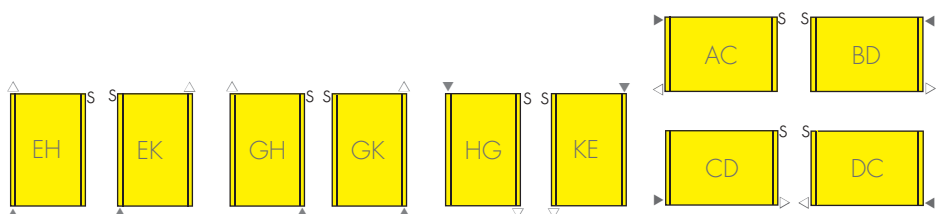

**RACCORDEMENTS pour Robinets BITUBE**

Raccordements à entraxe 5 cm réalisés avec séparateur interne dans le collecteur

Art. AS 91,20€

Raccordements spéciaux avec entraxe de 5 cm ou réalisés sur mesure avec séparateurs ou sondes internes éventuelles dans le collecteur, (demander faisabilité)

Art. ASP 128,40€

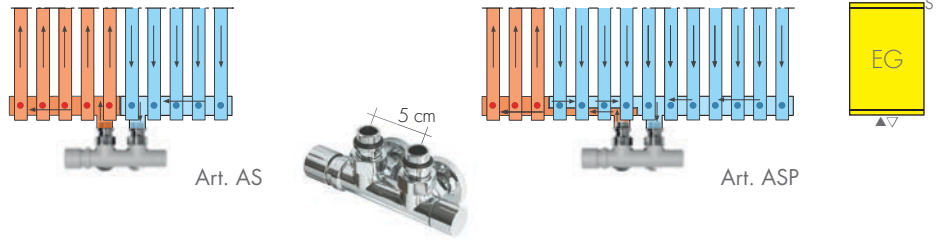

**RACCORDEMENT MONOTUBE avec sonde**

Le raccordement monotube, uniquement aligné au collecteur, est fait par un raccord  $\varnothing 1/2''$  d'où l'eau entre et sort et un séparateur percé d'un trou  $\varnothing 10$  mm (autre diamètre sur demande) à l'intérieur du collecteur où enfile la sonde du robinet.

Raccord monotube standard :  $\varnothing 1/2''$  ; trou sonde  $\varnothing 10$  mm Art. AM10 59,80€

Le robinet monotube (p.295) est fourni avec sonde ou tuyau de 45 cm de long. Sur demande:

Art. S70 sonde L = 70 cm 13,60€

Art. S100 sonde L=100 cm 18,20€

Indiquer à la commande le diamètre du raccord et de la sonde si pas standard.

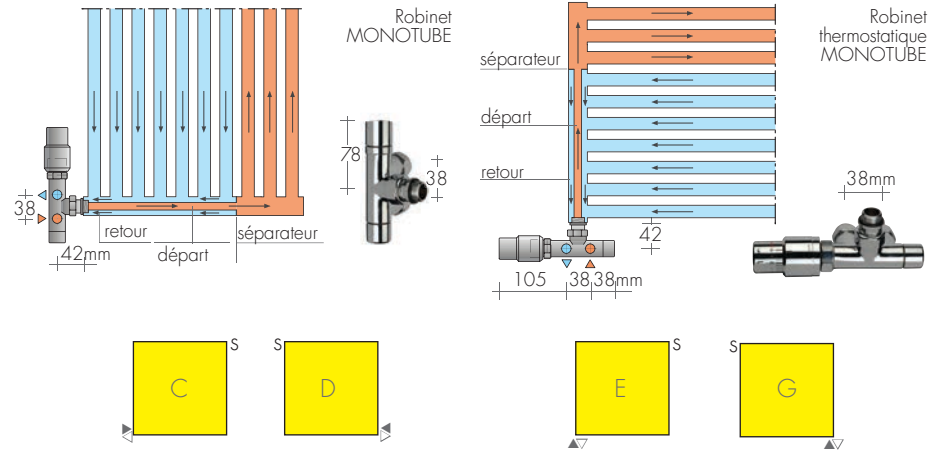

DEMANDER FAISABILITE et POSITION RACCORDS

Le robinet chromé monotube BREM  $\varnothing 1/2''$ , avec sonde  $\varnothing 10$  mm, peut être utilisé en version manuelle ou thermostatique; il est doté de séparateur de flux de pour inverser départ et retour.

**BOUCHONS ET PURGEURS**

Art. T18 Bouchon chromé  $\varnothing 1/8''$  3,90€

Art. T14 Bouchon chromé  $\varnothing 1/4''$  3,90€

Art. T38 Bouchon chromé  $\varnothing 3/8''$  3,90€

Art. T12 Bouchon chromé  $\varnothing 1/2''$  3,90€

Art. S18 Purgeur chromé  $\varnothing 1/8''$  3,90€

Art. S12 Purgeur chromé  $\varnothing 1/2''$  3,90€

**SECHE-SERVIETTES AVEC CADRE**

Cadre sèche-serviettes blanc avec manchons pour entraxe raccords sur mesure, fixation résistance et bouchon chromé

Art. CS 131,20€



**RACCORDEMENTS SPECIAUX SPÉCIALES**

Raccords spéciaux sur mesure avec séparateur spéciaux ou sondes internes dans le collecteur (demander faisabilité) Art. ASP 128,40€

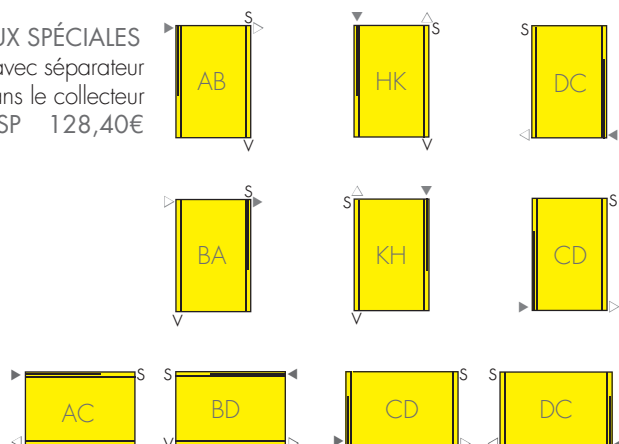

**RACCORDEMENTS ROBINETS DISTANTS**

Raccords arrière  $\varnothing 24F19$  pour robinets distants (page 280) Art. REM 42,10€





# INDEX BREM'ART

RADIATEURS DES ARTISTES

## L'ART ET LE RADIATEUR

Brem, toujours à la recherche de formes et d'expressions nouvelles, surprenantes, mais aussi pratiques pour vêtir la chaleur, a demandé à l'Art de lui donner des réponses sur ce thème, de l'interprétation, et des interventions, des inventions et des solutions.

C'est ainsi qu'est née "Brem'Art", une collection dans laquelle Brem propose une série de radiateurs dessinés par des Artistes, tout à fait libres d'exprimer leur créativité dans le cadre d'une logique liée à la fonction chaleur.

CHACUNE DES ŒUVRES A ETE REALISEE A LA MAIN :  
LES MOINDRES IMPERFECTIONS,  
LES DIVERSES NUANCES,  
LES TONS ET LES GRADATIONS  
DE COULEUR DIFFERENTS D'UNE  
PIECE A L'AUTRE, ENNOBLISSENT  
LE RESULTAT ET RENDENT  
L'ŒUVRE VRAIMENT UNIQUE.

### COULEURS & FINITIONS SPECIALES BREM

- BR 0001, finition brillante en métal transparent, sur le fer naturel les traces des divers travaux et traitements sont laissées en évidence (soudures, rayures, brossages, cernes, taches etc.); le procédé de phosphodégraissage exalte la couleur de l'acier dans les tons de gris, beige, bleu, marron, vert foncé, et fait que les pièces sont toutes différentes les unes des autres. Ce procédé de finition est l'expression même de "Art pauvre" et n'est pas disponibles pour les panneaux chauffants.

- BR 0001 MS, finition transparente mate, transmet toute la "brutalité" de la matière ; au contraire, la finition brillante adoucit et affine l'aspect. Non disponible pour les panneaux chauffants.

- BR 0031 est le métal brossé pour supprimer les rayures de la surface et verni incolore.

- BR 0031 ST métal brossé verni matt.

- BR 0007 est la couleur qui se rapproche le plus de la teinte du fer naturel et qui en cache éventuelles imperfections.

- BR 0021, finition transparente brillante qui transmet l'effet du laiton avec les soudures en transparence.

- BR 0021ST finition transparente matt-

- BR 0022 BL finition rouille brillante estompée.

- SB 0022 finition rouille sablé estompée.

Finitions, couleurs e suppléments sont indiqués pour chaque oeuvre.

SPAZIO CHIUSO	III
BACCU MANDARA	V
CAPITONNÉ	VI
FILU&FERRU	IV
MUN	VII
CONTINUUM SIPAR.W	VIII
ERUZIONE	IX
STROP'	X
CIRCO D'IDEE	XI
SCUDO DI ERACLE	XII
NOSTOS	XIII
FIRE	XIV
PINAK HOT	XV
EAGLE	XVI



Les panneaux Brem'Art sont produits avec une faible épaisseur de 2,3 cm et avec un facade plus haute pour couvrir la robinetterie

Les robinets sont cachés derrière le radiateur ; la tête thermostatique est partiellement exposée pour détecter la température ambiante.

En raison de la présence des appareils électriques, la version électrique est produite en hauteurs 180 et 200 cm, avec une saillie de 5.8 cm.

## DIMENSIONS VERSION HYDRAULIQUE

Hauteurs 187-207-227 cm  
Largeurs 36-45-54-63-72 cm  
Profondeurs 4.8-5.0 cm  
Saillie 7.8 cm

## DIMENSIONS VERSION ÉLECTRIQUE

Hauteurs 180-200 cm  
Largeurs 36-45-54 cm  
Profondeurs 2.3-4.3 cm  
Saillie 5.8 cm

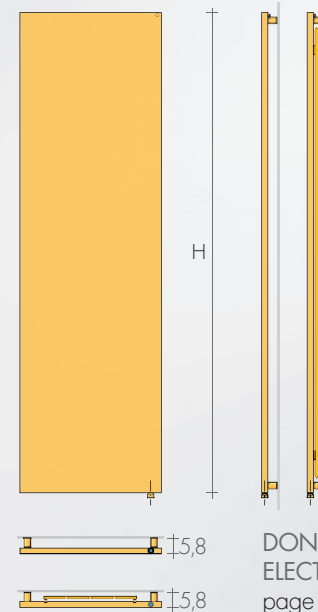
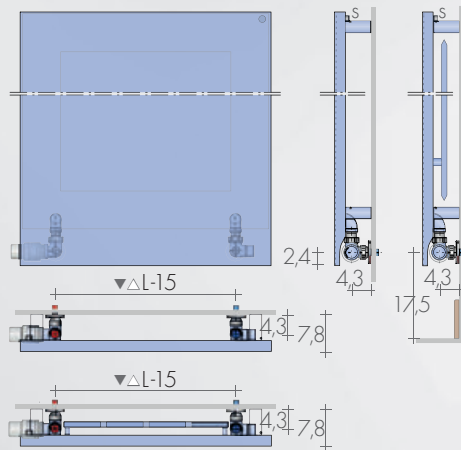
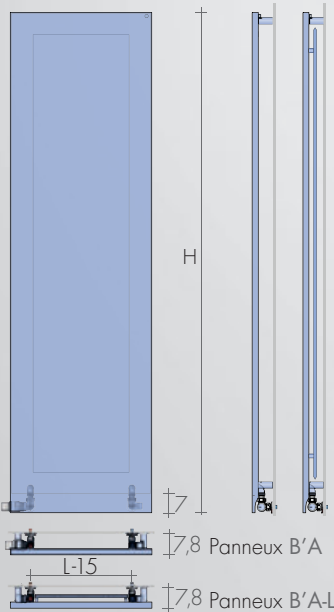

## REALISATIONS STANDARD

Tolérances ± 3 mm - Purgeurs ø1/8"  
PRESSION DE SERVICE MAXIMALE 4 BARS

## RACCORDEMENT STANDARD EG

ø 1/2" - B'A : Brem'Art panneau  
Entraxe raccords ▲▼ L - 15 cm



## FIXATIONS

Consoles comprises  
Mod. hydraulique B55 (\*10)  
Mod. électrique B35 (\*3)

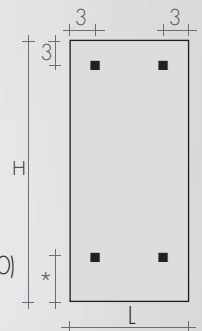

## ROBINETS CONSEILLES

Robinetts TON et raccord nickelés, cône chromé



KIT ROBINETS nickelés TON commande LATÉRALE à réglage simple avec le tête chromé

Art. KVLN 104,80€

KIT ROBINETS nickelés TON commande LATÉRALE avec tête Thermostatique Art. KTLND 161,10€

KIT ROBINETS chromé TON commande LATÉRALE page 269 Art. KVL 150,50€

KIT ROBINETS chromé TON commande LATÉRALE et tête Thermostatique, p.269 Art. KTLD 203,70€

## KIT ROBINETS CHROMÉE avec :

n°2 Robinets avec cônes, Raccords (multicouche ø16 et cuivre ø12, 14) et Rondelles cache-trou ø 48

Robinetts CYL chromé avec supplément de couleur



KIT ROBINETS chromé CYL commande LATÉRALE THERMOSTATISABLE, p.273 Art.KCL 162,50€

KIT ROBINETS chromé CYL commande LATÉRALE et tête Thermostatique, p. 269 Art. KTL 192,60€

KIT ROBINETS colorés CYL dans une couleur du nuancier Brem supplément Art. VC 53,40€

COULEURS TÊTE THERMOSTATIQUE page 266

KIT RACCORDS Finitions spéciales pour robinets colorés avec raccords, cônes, rondelles in finition Or, Bronze et Nickel brossé



KIT Raccords Nickel brossé suppl. Art. RN 30,50€

## SUR DEMANDE

Les panneaux B'A sont disponibles en hauteurs (H-7) et saillie 5.5 ainsi que les mod. électriques, pour les raccords sur demande.

- RACCORDS EG ▲▼ L-4 cm avec valves visibles

- RACCORDS DISTANT Art. REM 42,10€

Entraxe à l'arrière du radiateur : ▲▼ L-6cm

ROBINETS DISTANTS page 274



Rino Carrara propose un modèle qui sort de l'ordinaire, loin de la rigidité des formes habituelles. Reprenant les contenus et les formes qu'il aime et qui animent ses oeuvres, il les encadre d'un trait enveloppant.

REALISATIONS BREM'ART

Couleur conseillée par l'artiste : Blanc sablé SB 9016

Couleurs BREM au choix, sans supplément

ROBINETS CONSEILLES

KIT ROBINETS CHROMÉE avec :  
- n°2 Robinets avec cônes, raccords (multi-couche ø16 et cuivre ø12-14) et rondelles cachetrou ø48, trou ø16



RACCORDS STANDARD EG ø 3/8" (ou 1/2") ▲▽ 5 cm

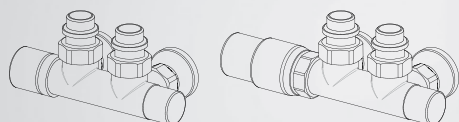

KIT robinet CYL BITUBE (S) THERMOSTATISABLE gauche, ▲▽ 5 cm, pag. 273 Art. KCB 171,50€

KIT robinet CYL BITUBE (S) avec TÊTE THERMOSTATIQUE, ▲▽ 5 cm, p. 274 Art. KTB 201,50€

Couleur nuancier BREM supplém. Art. VC 53,40€

KIT Raccords Nickel brossé suppl. Art. RN 30,50€



KIT groupe ROBINETS DISTANTS CYL page 274  
Thermostatizable Art. KCG 224,30€

KIT groupe ROBINETS DISTANTS CYL avec tête  
THERMOSTATIQUE Art. KCGT 241,30€

Couleur nuancier BREM supplém. Art. VC 53,40€

RACCORD DISTANTS Art. REM 42,10€

Entraxe raccord à l'arrière : ▲▽ 5 cm

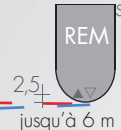

2,5  
jusqu'à 6 m



SPAZIO CHIUSO

Robinetts TON DISTANT

MODELES BREM'ART PRESENTES PAR CINIER

MODELE'25

	HL cm	EN 442 Δt 50 K Watt	▲▽ entr. racc. cm	Hauteur cm	Largeur cm	Profondeur cm
SPAZIO CHIUSO	145-95	1300	5	145	95	3

EN 442 Watt Δt 50K (Δt 40K = Wx0,755) - (Δt 30K = Wx0,526)

Couleurs nuancier BREM page 281

VERSION ÉLECTRIQUE NON DISPONIBLE



Filu&Ferru

Le nom provient d'une ancienne tradition sarde et concerne un distillat de marc de raisin. C'est une boisson transparente, forte et généreuse qui réchauffe ceux qui la goûtent et rassemble ceux qui l'offrent. C'est la chaleur de la famille et de la maison pendant les mois d'hiver. C'est un goût qui revigore.

J'ai pensé donner ce nom à ce radiateur de la collection Brem pour l'écho qu'il fait résonner par son nom Filu&Ferru (fil et fer) et pour les appels à la chaleur, à l'hospitalité et à l'intimité du foyer domestique.

REALISATIONS BREM'ART

Oeuvre en acier sur fond noir mat cm 143x15 x2; l'artiste propose la panneau en Gris quartz sablé SB 7039.

Couleurs sablé tableau Brem sans supplément.

ROBINETS CONSEILLES (pag.II)

KIT ROBINETS CHROMÉE avec : n°2 Robinets avec cônes, n°2 Raccords (multicouche ø16 et cuivre ø12-14) et Rondelles cache-trou ø 48, trou ø16



RACCORD STANDARD EG ø 1/2"  
Entraxe raccord ▲▽ L - 15 cm  
Raccordements speciaux, p.278



Robinetts CYL DISTANT

LES MODELES BREM'ART PRESENTES PAR CINIER

EN 442 Watt Δt 50K (Δt 40K = Wx0,755) - (Δt 30K = Wx0,526)

MODELE'25	H cm	L cm ▲▽cm	VERSION ÉLECTRIQUE				
			36	45	54	63	72
FILU	187		713w	887w	1061w	1233w	1407w
FILU-L	187		909w	1181w	1453w	1723w	1996w
FILU	207		792w	985w	1178w	1369w	1562w
FILU-L	207		1011w	1313w	1616w	1916w	2219w
FILU	227		870w	1082w	1294w	1504w	1716w
FILU-L	227		1112w	1445w	1778w	2109w	2441w

MODELE	H - L cm	Couleurs standard	KIT RE /KIT RT p.208	
			Câble R. E/Faston R..T Art. (W)	
FILU	180-36	-	R800II..	-
FILU	180-45	-	R900II..	-
FILU	200-54	-	R1200II..	-
FILU-L	180-45	-	R1200II..	-
FILU-L	180-54	-	R1500II..	-

RACCORD DISTANTS: (H=7cm) ▲▽ L - 6cm  
page II. Robinets page 274



Interprétation de Stefano Soddu:

BACCU MANDARA

La mer est grise, le ciel jaune.

Un bout de mer s'évapore dans le ciel et l'obscurcit avec une projection triangulaire.

Comme un cerf-volant, attendant la pluie.

## REALISATIONS BREM'ART

Couleurs conseillées par l'artiste:

et rouille estompée sablé SB 0022

gris quartz sablé SB 7039

Autres couleurs BREM au choix, sans supplément

## ROBINETS CONSEILLES

(pag.II)

KIT ROBINETS CHROMÉE avec : n°2 Robinets avec cônes, n°2 Raccords (multicouche ø16 et cuivre ø12-14) et Rondelles cachetrou ø 48, trou ø16

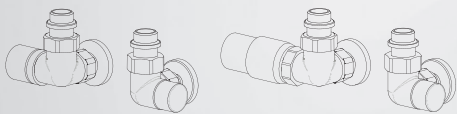

RACCORD STANDARD EG ø 1/2"

Entraxe raccord ▲▼ L- 15 cm

Raccordements speciaux, p.278



BACCU MANDARA 187-54

Robinet CYL avec tête THERMOSTATIQUE

## MODELES BREM'ART PRESENTES PAR CINIER

EN 442 Watt Δt 50K (Δt 40K = Wx0,755) - (Δt 30K = Wx0,526)

### VERSION ÉLECTRIQUE

MODELE	H - L cm	Couleurs standard	KIT RE /KIT RT p.208 Art. (W)
BAC 180-36	-	-	R800II..
BAC 180-45	-	-	R900II..
BAC 200-54	-	-	R1200II..
BACL 180-45	-	-	R1200II..
BACL 180-54	-	-	R1500II..

Es: BAC 180-45 + Kit électrique R900II..

+ Thermostat pag. 208-209

MODELE	H cm	L cm ▲▼cm	36	45	54	63	72
BAC	187		21	30	39	48	57
BACL	187		713w	887w	1061w	1233w	1407w
BAC	207		909w	1181w	1453w	1723w	1996w
BACL	207		792w	985w	1178w	1369w	1562w
BAC	227		1011w	1313w	1616w	1916w	2219w
BACL	227		870w	1082w	1294w	1504w	1716w
BAC	227		1112w	1445w	1778w	2109w	2441w

SUR DEMANDE (in H-7cm, saillie 5,8cm) pag.II

- RACCORDS EG ▲▼ L-4 cm avec valves visibles.

- RACCORDS DISTANTS ▲▼ L-6 cm; Robinets p.274

Couleurs nuancier BREM page 281

Données techniques Panneaux B'A page II



CAPITONNÉ 187-54

Robinet CYL avec tête THERMOSTATIQUE

L'effet du matelassage, disposé sur un réseau de carrés, est transféré sur la surface métallique du panneau B'A pour évoquer une mode qui est restée dans l'histoire du meuble.

REALISATIONS BREM'ART

Couleur proposée par l'artiste SB 0022  
Rouge rubis "sablé".

Œuvre avec peinture sablé standard en couleur au choix, sans supplément.

ROBINETS CONSEILLES (pag.II)

KIT ROBINETS CHROMÉE avec : n°2 Robinets avec cônes, n°2 Raccords (multicouche ø16 et cuivre ø12-14) et Rondelles cache-trou ø 48, trou ø16

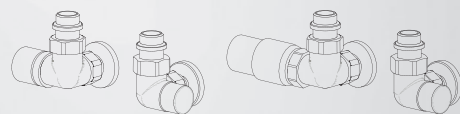

RACCORD STANDARD EG ø 1/2"  
Entraxe raccord ▲▽ L- 15 cm  
Raccordements speciaux, p.278



MODELES BREM'ART PRESENTES PAR CINIER

EN 442 Watt Δt 50K (Δt 40K = Wx0,755) - (Δt 30K = Wx0,526)

MODELE'25	H cm	L cm ▲▽cm	36	45	54	63	72
			21	30	39	48	57
CAPH	187		713w	887w	1061w	1233w	1407w
CAPLH	187		909w	1181w	1453w	1723w	1996w
CAPH	207		792w	985w	1178w	1369w	1562w
CAPLH	207		1011w	1313w	1616w	1916w	2219w
CAPH	227		870w	1082w	1294w	1504w	1716w
CAPLH	227		1112w	1445w	1778w	2109w	2441w

VERSION ÉLECTRIQUE

MODELE'25	H - L cm	Couleurs standard	KIT RE /KIT RT p.208 Câble R. E/Faston R..T Art. (W)
CAPH 180-36	-	-	R800II.. -
CAPH 180-45	-	-	R900II.. -
CAPH 200-54	-	-	R1200II.. -
CAPLH 180-45	-	-	R1200II.. -
CAPLH 180-54	-	-	R1500II.. -

Es: CAPH180-45 SB 0022 + Kit électrique R900II.. + Thermostat pag. 208-209

SUR DEMANDE (in H-7cm, saillie 5,8cm) pag.II  
- RACCORDS EG ▲▽ L- 4 cm avec valves visibles.  
- RACCORDS DISTANTS ▲▽ L- 6 cm; Robinets p.274

Un panneau blanc rayonnant avec une composition artistique tricolore qui rappelle l'œuvres compositionnelles créées dans les années 90.

#### REALISATIONS BREM'ART (page I)

Composition colorée 20 x 20 cm,  
Plaque B'A, couleur blanc crème satin Ral 9001-S.

Couleurs Brem uniquement sur le panneau,  
sans supplément.

#### ROBINETS CONSEILLES (pag.II)

KIT ROBINETS CHROMÉE avec : n°2 Robinets avec cônes, n°2 Raccords (multicouche ø16 et cuivre ø12-14) et Rondelles cache-trou ø 48 avec trou ø16

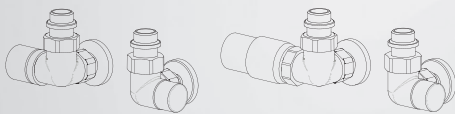

#### RACCORD STANDARD EG ø 1/2"

Entraxe raccord ▲▼ L- 15 cm  
Raccordements speciaux, p.278

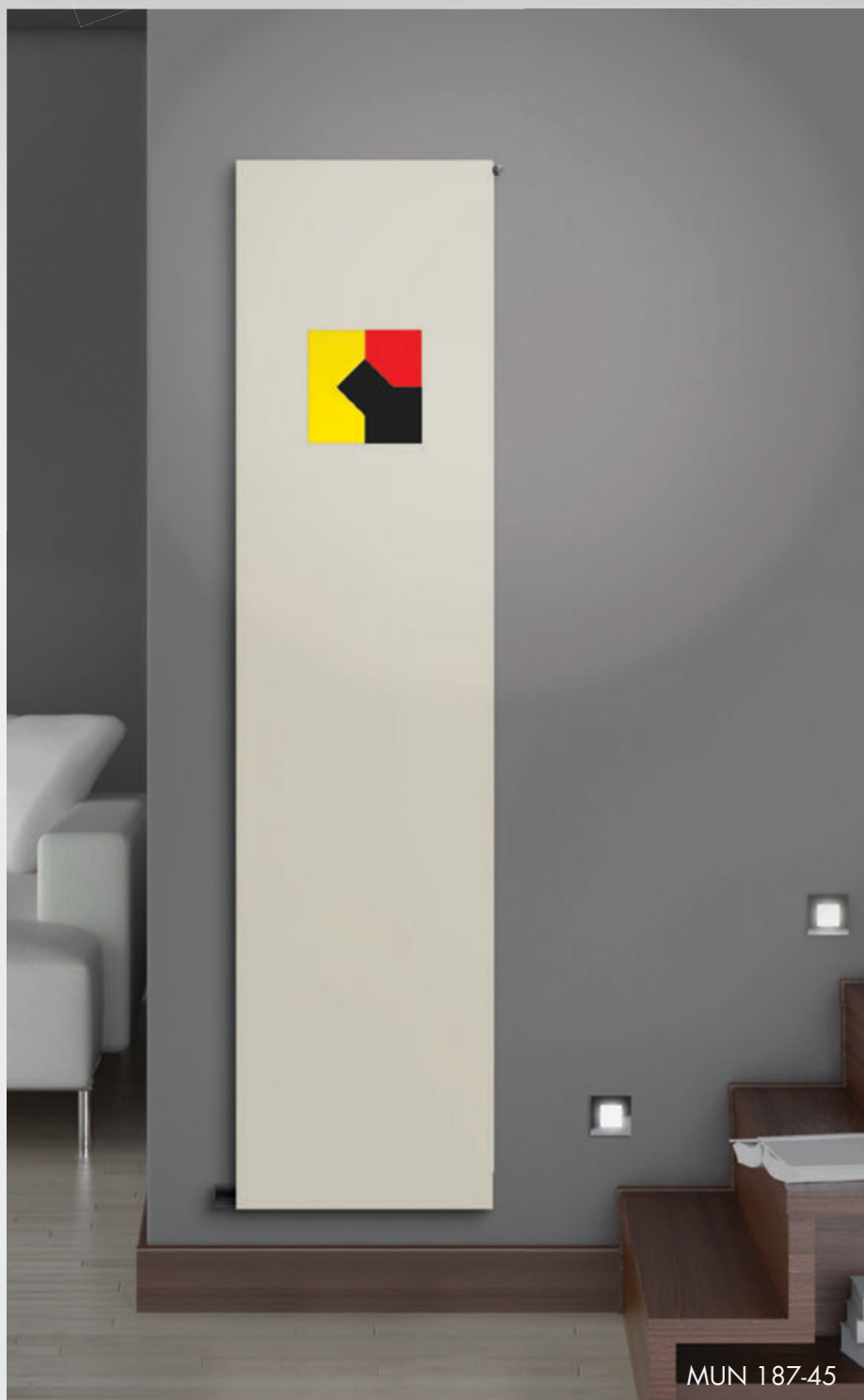

MUN 187-45

Robinet CYL avec tête THERMOSTATIQUE

#### MODELES BREM'ART PRESENTES PAR CINIER

EN 442 Watt Δt 50K (Δt 40K = Wx0,755) - (Δt 30K = Wx0,526)

#### VERSION ÉLECTRIQUE

MODELE	H - L cm	Couleurs standard	KIT RE /KIT RT p.208 Câble R..E/Faston R..T Art. (W)
MUN 180-36	-	-	R800II.. -
MUN 180-45	-	-	R900II.. -
MUN 200-54	-	-	R1200II.. -
MUNL 180-45	-	-	R1200II.. -
MUNL 180-54	-	-	R1500II.. -

Es: MUN 180-45 Ral 9001ST + Kit électrique  
R900II.. + Thermostat pag. 208-209

MODELE'25	H cm	L cm ▲▼cm	36 21	45 30	54 39	63 48	72 57
MUN	187		713w	887w	1061w	1233w	1407w
MUNL	187		909w	1181w	1453w	1723w	1996w
MUN	207		792w	985w	1178w	1369w	1562w
MUNL	207		1011w	1313w	1616w	1916w	2219w
MUN	227		870w	1082w	1294w	1504w	1716w
MUNL	227		1112w	1445w	1778w	2109w	2441w

SUR DEMANDE (in H-7cm, saillie 5,8cm) pag.II  
- RACCORDS EG ▲▼ L-4 cm avec valves visibles.  
- RACCORDS DISTANTS ▲▼ L-6 cm; Robinets p.274

Couleurs nuancier BREM page 281

Données techniques Panneaux B'A page II



CONTINUUM TRE 187-54

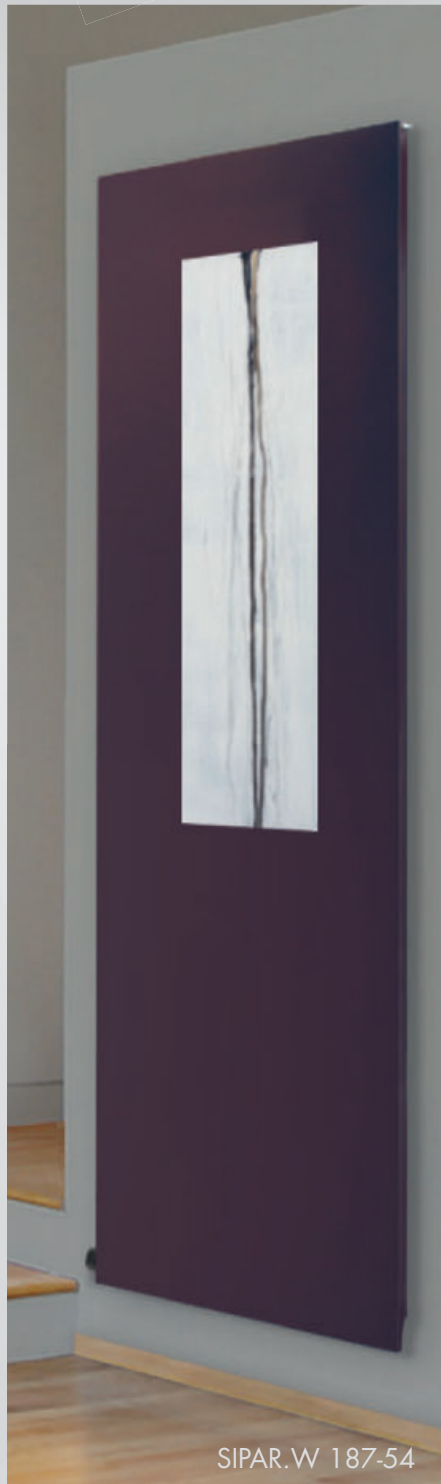

SIPAR.W 187-54

Raffaele Cioffi a interprété la chaleur en appliquant sur le radiateur des panneaux imprimés qui créent un effet tridimensionnel.

L'impression est réalisée avec des encres spéciales qui offrent une haute résistance aux fortes températures.

CONTINUUM TRE (H 45 x L 20 cm)  
Sérigraphie en jaune. L'artiste propose le panneau en couleur BR 0007

SIPAR.W (H 100 x L 25 cm)  
Sérigraphie en blanc.  
Le panneau est proposé en couleur SB 3061

Autres couleurs du nuancier Brem sans supplément.

## ROBINETS CONSEILLES (pag.II)

KIT ROBINETS CHROMÉE avec : n°2 Robinets avec cônes, n°2 Raccords (multicouche ø16 et cuivre ø12-14) et Rondelles cache-trou ø 48, trou ø16

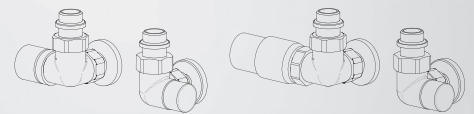

RACCORD STANDARD EG ø 1/2"  
Entraxe raccord ▲▽ L- 15 cm  
Raccordements spéciaux, p.278



Robinet CYL THERMOSTATISABLE

Robinet CYL avec tête THERMOSTATIQUE

### MODELES BREM'ART PRESENTES PAR CINIER

EN 442 Watt Δt 50K (Δt 40K = Wx0,755) - (Δt 30K = Wx0,526)

MODELE	'25 H cm	L cm ▲▽cm	36	45	54	63	72
			21	30	39	48	57
A*..H	187		713w	887w	1061w	1233w	1407w
A*..LH	187		909w	1181w	1453w	1723w	1996w
A*..H	207		792w	985w	1178w	1369w	1562w
A*..LH	207		1011w	1313w	1616w	1916w	2219w
A*..H	227		870w	1082w	1294w	1504w	1716w
A*..LH	227		1112w	1445w	1778w	2109w	2441w

A\*.. : C continuum - S sipar.w

Couleurs nuancier BREM page 281

Données techniques Panneaux B'A page II

#### VERSION ÉLECTRIQUE

MODELLO'25 H - L cm	Couleurs standard	KIT RE /KIT RT p.208 Câble R..E/Faston R..T Art. (W)
A*..H 180-36	-	R800II.. -
A*..H 180-45	-	R900II.. -
A*..H 200-54	-	R1200II.. -
A*..LH 180-45	-	R1200II.. -
A*..LH 180-54	-	R1500II.. -

Es: ACH180-45 (continuum) BR0007 + Kit..

Es: ASLH180-45 (sipar.w) SB3061

+ Kit électrique R900IIT + Thermostat p.208-209

SUR DEMANDE (in H-7cm, saillie 5,8cm) pag.II

- RACCORDS EG ▲▽ L- 4 cm avec valves visibles.

- RACCORDS DISTANTS ▲▽ L- 6 cm; Robinets p.274

Dans cette création, Steven Cavagna a choisi de faire vivre la préciosité de la feuille dorée sur la surface oxydée de l'acier : une coulée dorée imaginaire qui transmet une forte émotion.

La coulée dorée, réalisée à main, est toujours différente pour chaque radiateur.

REALISATIONS BREM'ART (page I)

Finition rouille nuancé BR 0022BL brillant et feuille dorée.

Autres couleurs du nuancier Brem sans supplément.



ERUZIONE 207-36

ROBINETS CONSEILLES (pag.II)

KIT ROBINETS CHROMÉE avec : n°2 Robinets avec cônes, n°2 Raccords (multicouche ø16 et cuivre ø12-14) et Rondelles cachetrou ø 48, trou ø16

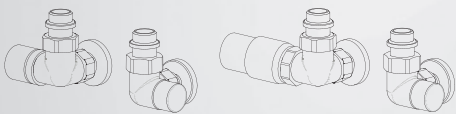

RACCORD STANDARD EG ø 1/2"  
Entraxe raccord ▲▼ L - 15 cm  
Raccordements speciaux, p.278



Robinet CYL avec tête THERMOSTATIQUE

MODELES BREM'ART PRESENTES PAR CINIER

EN 442 Watt Δt 50K (Δt 40K = Wx0,755) - (Δt 30K = Wx0,526)

VERSION ÉLECTRIQUE			MODELE '25						
MODELE'25	Couleurs	KIT RE /KIT RT p.208	'25	L cm	36	45	54	63	72
H - L	RO022BL	Câble R..E/Faston R..T	H cm	▲▼cm	21	30	39	48	57
ERH 180-36	-	R800II..	ERH 187		713w	887w	1061w	1233w	1407w
ERH 180-45	-	R900II..	ERLH 187		909w	1181w	1453w	1723w	1996w
ERH 200-54	-	R1200II..	ERH 207		792w	985w	1178w	1369w	1562w
ERLH 180-45	-	R1200II..	ERLH 207		1011w	1313w	1616w	1916w	2219w
ERLH 180-54	-	R1500II..	ERH 227		870w	1082w	1294w	1504w	1716w
ERLH 227			ERLH 227		1112w	1445w	1778w	2109w	2441w

Es: ERH 180-45 BRO022BL + Kit électrique R900II.. + Thermostat pag. 208-209

SUR DEMANDE (in H-7cm, saillie 5,8cm) pag.II  
- RACCORDS EG ▲▼ L - 4 cm avec valves visibles.  
- RACCORDS DISTANTS ▲▼ L - 6 cm; Robinets p.274

Couleurs nuancier BREM page 281

Données techniques Panneaux B'A page II



STROP 207-54

STROP 207-45

Robinet CYL avec tête THERMOSTATIQUE

MODELES BREM'ART PRESENTES PAR CINIER

EN 442 Watt Δt 50K (Δt 40K = Wx0,755) - (Δt 30K = Wx0,526)

MODELE'25	L cm	36	45	54	63	72
H cm	▲▼cm	21	30	39	48	57
SRH	187	713w	887w	1061w	1233w	1407w
SRLH	187	909w	1181w	1453w	1723w	1996w
SRH	207	792w	985w	1178w	1369w	1562w
SRLH	207	1011w	1313w	1616w	1916w	2219w
SRH	227	870w	1082w	1294w	1504w	1716w
SRLH	227	1112w	1445w	1778w	2109w	2441w

Couleurs nuancier BREM page 281

Données techniques Panneaux B'A page II

La lumière joue et rebondit sur la surface irrégulière, créant ainsi des effets inattendus. L'idée qu'a eue Steven Cavagna aboutit à un résultat artistique vraiment surprenant.

L'exécution de chaque pièce étant rigoureusement manuelle, toute reproduction à l'identique est impossible.

EXECUTIONS BREM'ART (page II)  
Peinture couleurs sablé BREM sans supplément.

ROBINETS CONSEILLES (pag.II)

KIT ROBINETS CHROMÉE avec : n°2 Robinets avec cônes, n°2 Raccords (multicouche ø16 et cuivre ø12-14) et Rondelles cache-trou ø 48, trou ø16



RACCORD STANDARD EG ø 1/2"  
Entraxe raccord ▲▼ L - 15 cm  
Raccordements spéciaux, p.278



VERSION ÉLECTRIQUE

MODELE'25	Couleurs standard	KIT RE /KIT RT p.208
H - L		Cavo R..E/Faston R..T
cm		Art. (W)
SRH 180-36	-	R800II.. -
SRH 180-45	-	R900II.. -
SRH 200-54	-	R1200II.. -
SRLH 180-45	-	R1200II.. -
SRLH 180-54	-	R1500II.. -

Es: SRH 180-45 + Kit électrique R900II.. + Thermostat pag. 208-209

SUR DEMANDE (in H-7cm, saillie 5,8cm) pag.II  
- RACCORDS EG ▲▼ L - 4 cm avec valves visibles.  
- RACCORDS DISTANTS ▲▼ L - 6 cm; Robinets p.274

Steven Cavagna a joué résolument avec le matériau, en utilisant la technique de découpe au plasma pour percer manuellement une plaque d'acier.

Le résultat est une série d'irrégularités dans le métal créées par ces trous et les traces du feu, ce qui lui donne son caractère unique et significatif.

Réalisé à partir d'un panneau Brem'Art.

#### REALISATIONS BREM'ART

Finition laiton nuancé siminaire et vernis satiné transparent BR 0021-S.

#### ROBINETS CONSEILLES (pag.II)

KIT ROBINETS CHROMÉE avec : n°2 Robinets avec cônes, n°2 Raccords (multicouche ø16 et cuivre ø12-14) et Rondelles cachetrou ø 48, trou ø16

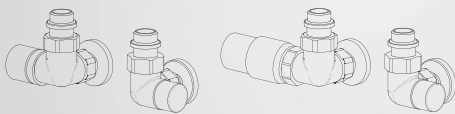

RACCORD STANDARD EG ø 1/2"  
Entraxe raccord ▲▼ L- 15 cm  
Raccordements speciaux, p.278



CIRCO D'IDEE 187-45

Robinet CYL THERMOSTATISABLE

#### MODELES BREM'ART PRESENTES PAR CINIER

EN 442 Watt Δt 50K (Δt 40K = Wx0,755) - (Δt 30K = Wx0,526)

VERSION ÉLECTRIQUE			MODELE'25					
MODELLO'25	Couleurs	KIT RE/KIT RT p.208	H cm	L cm	36	45	54	63
H - L	Standard	Câble R..E/Faston R..T		▲▼cm	21	30	39	48
cm	-	Art. (W)						
CRH 180-45	-	R900II.. -	CRH 187		713w	887w	1061w	1233w
CRH 200-54	-	R1200II.. -	CRLH 187		909w	1181w	1453w	1723w
CRLH 180-45	-	R1200II.. -	CRH 207		792w	985w	1178w	1369w
CRLH 180-54	-	R1500II.. -	CRLH 207		1011w	1313w	1616w	1916w
Es: CRH 180-45 BRO021-S + Kit électrique R900II.. + Thermostat pag. 208-209			CRH 227		870w	1082w	1294w	1504w
			CRLH 227		1112w	1445w	1778w	2109w

SUR DEMANDE (in H-7cm, saillie 5,8cm) pag.II  
- RACCORDS EG ▲▼ L-4 cm avec valves visibles.  
- RACCORDS DISTANTS ▲▼ L-6 cm; Robinets p.274

Couleurs nuancier BREM page 281

Données techniques Panneaux B'A page II



Scudo di Eracle, en cuivre par l'artiste, est dédié au plus grand héros de l'antiquité grecque.

Antonio Pizzolante pour BREM'ART transforme en une structure de cuivre chaud le bouclier d'Héraclès. Au fil du temps, il propose de concilier, une fois de plus, la forme et la fonction.

#### REALISATIONS BREM'ART

L'Oeuvre SCUDO DI ERACLE (H 98 x L 28cm) est réalisée à la main en cuivre.

L'artiste qui propose pour le panneau radiant la couleur SB 0022 rouille estompée "sablé"

Couleurs sablé tableau Brem sans supplément.

#### ROBINETS CONSEILLES (pag.II)

KIT ROBINETS CHROMÉE avec : n°2 Robinets avec cônes, n°2 Raccords (multicouche ø16 et cuivre ø12-14) et Rondelles cache-trou ø 48, trou ø16



RACCORD STANDARD EG ø 1/2"  
Entraxe raccord ▲▽ L- 15 cm  
Raccordements spéciaux, p.278



SCUDO DI ERACLE 207-54

Robinet CYL avec tête THERMOSTATIQUE

#### MODELES BREM'ART PRESENTES PAR CINIER

EN 442 Watt Δt 50K (Δt 40K = Wx0,755) - (Δt 30K = Wx0,526)

MODELE	'25 H cm	L cm ▲▽cm	MODELES BREM'ART PRESENTES PAR CINIER				
			36 21	45 30	54 39	63 48	
SEH	187		713w	887w	1061w	1233w	1407w
SELH	187		909w	1181w	1453w	1723w	1996w
SEH	207		792w	985w	1178w	1369w	1562w
SELH	207		1011w	1313w	1616w	1916w	2219w
SEH	227		870w	1082w	1294w	1504w	1716w
SELH	227		1112w	1445w	1778w	2109w	2441w

Couleurs nuancier BREM page 281

Données techniques Panneaux B'A page II

#### VERSION ÉLECTRIQUE

MODELE	'25 H - L cm	Couleurs standard	KIT RE /KIT RT p.208	
			Cavo R..E/Faston R..T Art. (W)	
SEH	180-36	-	R800II..	-
SEH	180-45	-	R900II..	-
SEH	200-54	-	R1200II..	-
SELH	180-45	-	R1200II..	-
SELH	180-54	-	R1500II..	-

Es: SEH 180-45 + Kit électrique R900II.. + Thermostat pag. 208-209

SUR DEMANDE (in H-7cm, saillie 5,8cm) pag.II  
- RACCORDS EG ▲▽ L- 4 cm avec valves visibles.  
- RACCORDS DISTANTS ▲▽ L-6 cm; Robinets p.274

Nostos crée une atmosphère chaleureuse et accueillante : il est conçu comme un lien multisensoriel entre les objets du quotidien et l'expérience la plus intime des habitants de la maison. C'est une métaphore d'un voyage personnel dans la relation avec l'espace et la maison.

En effet, l'artiste définit Nostos comme l'archétype du « retour à la maison » d'Ulysse, comme le récit d'un voyage imprévisible, capable de changer les aspects de l'existence.

## REALISATIONS BREM'ART

L'œuvre est peinte à la main par l'artiste et d'autres choix de bande de couleur Bleu Outremer Ral5002 (standard); sur demande la ligne de couleur balai Jaune Ral1032, rouge de Pompéi Ral3011 ou patina Verte Ral 6000.

L'artiste propose la panneau en Gris quartz sablé SB 7039;

Couleurs sablé tableau Brem sans supplément.

## ROBINETS CONSEILLES (pag.II)

KIT ROBINETS CHROMÉE avec : n°2 Robinets avec cônes, n°2 Raccords (multicouche ø16 et cuivre ø12-14) et Rondelles cachetrou ø 48, trou ø16

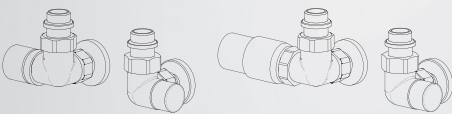

RACCORD STANDARD EG ø 1/2"  
Entraxe raccord ▲▼ L- 15 cm  
Raccordements speciaux, p.278



NOSTOS 187-45

Robinet CYL THERMOSTATISABLE

## MODELES BREM'ART PRESENTES PAR CINIER

EN 442 Watt Δt 50K (Δt 40K = Wx0,755) - (Δt 30K = Wx0,526)

VERSION ÉLECTRIQUE			MODELE'25				
MODELLO'25	Couleurs standard	KIT RE/KIT RT p.208	L cm	45	54	63	
H - L cm	-	Câble R..E/Faston R..T Art. (W)	▲▼cm	30	39	48	
N.. 180-45	-	R900II.. -	NOSTOS	187	887w	1061w	1233w
N.. 200-54	-	R1200II.. -	NOSTOS-L	187	1181w	1453w	1723w
N..-L 180-45	-	R1200II.. -	NOSTOS	207	985w	1178w	1369w
N..-L 180-54	-	R1500II.. -	NOSTOS-L	207	1313w	1616w	1916w
Es: NOSTOS 180-45 + Kit électrique R900II.. + Thermostat pag. 208-209			NOSTOS	227	1082w	1294w	1504w
			NOSTOS-L	227	1445w	1778w	2109w

SUR DEMANDE (in H-7cm, saillie 5,8cm) pag.II  
- RACCORDS EG ▲▼ L-4 cm avec valves visibles.  
- RACCORDS DISTANTS ▲▼ L-6 cm; Robinets p.274

Couleurs nuancier BREM page 281

Données techniques Panneaux B'A page II



Des marques de lumière vives sur un miroir fumé, gravées à la main par l'artiste Nicola Evangelisti, et un fragment de verre de Murano rouge lave (30x30cm).

La lumière, la chaleur et la réflexion unissent l'art et le design d'une manière unique et spéciale.

REALISATIONS BREM'ART

L'artiste propose le panneau en Gris quartz sablé SB 7039.

Couleurs sablé tableau Brem sans supplément.

ROBINETS CONSEILLES (pag.II)

KIT ROBINETS CHROMÉE avec : n°2 Robinets avec cônes, raccords (multicouche ø16 et cuivre ø12-14) et rondelles cache-trou ø 48, trou ø16

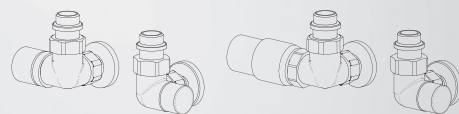

RACCORD STANDARD EG ø1/2" Lumière ponctuel h160  
Entraxe raccord ▲▽ L- 15 cm  
Raccordements speciaux, p.278

FIRE 187-54

Robinet CYL avec tête THERMOSTATIQUE

MODELES BREM'ART PRESENTES PAR CINIER

EN 442 Watt Δt 50K (Δt 40K = Wx0,755) - (Δt 30K = Wx0,526)

MODELE'25	L cm	45	54	63	72
H cm	▲▽cm	30	39	48	57
FIRE	187	887w	1061w	1233w	1407w
FIRE-L	187	1181w	1453w	1723w	1996w
FIRE	207	985w	1178w	1369w	1562w
FIRE-L	207	1313w	1616w	1916w	2219w
FIRE	227	1082w	1294w	1504w	1716w
FIRE-L	227	1445w	1778w	2109w	2441w

Couleurs nuancier BREM page 281

Données techniques Panneaux B'A page II

VERSION ÉLECTRIQUE

MODELLO	H - L cm	Couleurs standard	KIT RE /KIT RT p.208
FIRE 180-45	-	-	Cavo R..E/Faston R..T Art. (W) - R900II.. -
FIRE 200-54	-	-	R1200II.. -
FIRE-L 180-45	-	-	R1200II.. -
FIRE-L 180-54	-	-	R1500II.. -

Es: FIRE180-45 SB 7039 Kit électrique R900II.. + Thermostat pag. 208-209

SUR DEMANDE (in H-7cm, saillie 5,8cm) pag.II  
- RACCORDS EG ▲▽ L- 4 cm avec valves visibles.  
- RACCORDS DISTANTS ▲▽ L- 6 cm; Robinets p.274

Un grand miroir en cristal est franchi par un éclair de lumière blanche (Lightsquare 30x30cm, Pinakhot-2 150x30cm, Luxury Lux 150x7cm).

Le cristal noir est enfermé dans le radiateur qui le complète comme un cadre artistique.



L'artiste propose le radiateur en noir SB 9005 Peinture couleurs BREM sans supplément.



Robinet TON DISTANT

## ROBINETS CONSEILLES

KIT ROBINET CHROMÉE avec : Robinet Bitube avec cônes, raccords (multicouche ø16 et cuivre ø12-14) et rondelles cache-trou ø 48, trou ø16

KIT robinet CYL BITUBE THERMOSTATISABLE gauche, ▲▽5cm, pag. 273 Art. KCB 171,50€

KIT robinet CYL BITUBE avec tête THERMOSTATIQUE ▲▽5 cm, p. 274 Art. KTB 201,50€

Couleur nuancier BREM supplém. Art. VC 53,40€

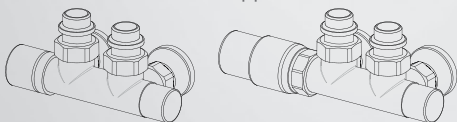

## RACCORDS STANDARD

EG ø3/8" ▲▽ 5 cm

Sur demande ø1/2



KIT groupe ROBINETS DISTANTS CYL page 274  
Thermostatisable Art. KCG 224,30€

KIT groupe ROBINETS DISTANTS CYL avec tête THERMOSTATIQUE Art. KCGT 241,30€

KIT Raccords Nickel brossé suppl. Art. RN 30,50€

RACCORD DISTANTS (▲▽ L-6 cm) p. II  
ROBINETS DISTANTS page 274



## MODELES BREM'ART PRESENTES PAR CINIER

EN 442 Watt Δt 50K (Δt 40K = Wx0,755) - (Δt 30K = Wx0,526)

### MODELE'25

	H - L cm	Couleurs standard	EN 442 Watt Δt 50 K	▲▽ entr.racc. cm	profondeur cm	KIT RE / KIT RT p.208 Cable R..E/Faston R..T Art. (W)
LIGHTSQUARE	50-50	-	289	5	9	R300II.. -
LIGHTSQUARE-C	58-58	-	523	5	9	R500II.. -
PINAKHOT-2	172-50	-	756	5	9	R800II.. -
PINAKHOT-C	180-58	-	1245	5	9	R1200II.. -
LUXURY LUX	172-27	-	654	5	9	R650II.. -
LUXURY LUX-C	180-35	-	1095	5	9	R1200II.. -

Couleurs nuancier BREM page 281

Un panneau radiant, avec l'ajout de plaques et de tubes pour obtenir un effet plastique original et dynamique, réalisé sur le modèle Clak.

### REALISATIONS BREM'ART

Finition en métal brossé BRO031ST vernie transparente soft touch.

Couleurs sablé tableau Brem sans supplément.

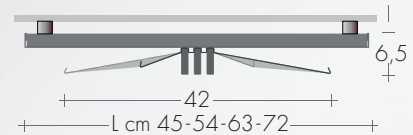

### ROBINETS CONSEILLES (pag.II)

KIT ROBINETS CHROMÉE avec : n°2 Robinets avec cônes, n°2 Raccords (multicouche ø16 et cuivre ø12-14) et Rondelles cache-trou ø 48, trou ø16

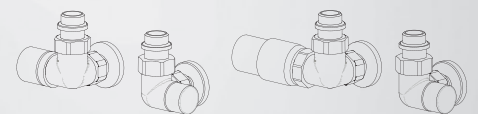

RACCORD STANDARD EG ø 1/2"  
Entraxe raccord ▲▼ L- 15 cm  
Raccordements speciaux, p.278



EAGLE 187-54

Robinet CYL avec tête THERMOSTATIQUE

### MODELES BREM'ART PRESENTES PAR CINIER

EN 442 Watt Δt 50K (Δt 40K = Wx0,755) - (Δt 30K = Wx0,526)

MODELE'25	H cm	L cm ▲▼cm	45	54	63	72
			30	39	48	57
EAGLEH	187		887w	1061w	1233w	1407w
EAGLELH	187		1181w	1453w	1723w	1996w
EAGLEH	207		985w	1178w	1369w	1562w
EAGLELH	207		1313w	1616w	1916w	2219w
EAGLEH	227		1082w	1294w	1504w	1716w
EAGLELH	227		1445w	1778w	2109w	2441w

### VERSION ÉLECTRIQUE

MODELLO	H - L cm	Couleur Standard	KIT RE /KIT RT p.208 Cavo R..E/Faston R..T Art. (W)
E..H 180-45		-	R900II.. -
E..H 200-54		-	R1200II.. -
E..LH 180-45		-	R1200II.. -
E..LH 180-54		-	R1500II.. -

Es: EAGLEH 180-45, Couleur + Kit électrique R900IIT + Thermostat pag. 208-209

SUR DEMANDE (in H-7cm, saillie 5,8cm) pag.II  
- RACCORDS EG ▲▼ L- 4 cm avec valves visibles.  
- RACCORDS DISTANTS ▲▼ L- 6 cm; Robinets p.274



# NUANCIER BREM

LA TONALITÉ DES COULEURS N'EST QU'INDICATIVE; CONSULTER L'ÉCHANTILLONNAGE DES PEINTURES BREM CHEZ UN REVENDEUR

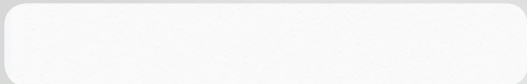

SB 9016 Blanc sablé STANDARD, mod. C-PROLUX + 25%

## COULEURS STANDARD

(voire chaque modèle)



Ral 9016 Standard C-PROLUX; sur demande d'autres modèles

### COULEURS SEMI-BRILLANTES COULEURS SATINÉES

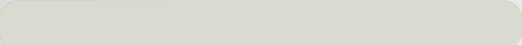

RAL 9002 Blanc gris

Satinée RAL 9002-S

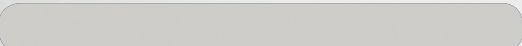

RAL 7047 Gris chinchilla

Satinée RAL 7047-S



RAL 7044 Gris soie

Satinée RAL 7044-S



RAL 7030 Gris pierre

Satinée RAL 7030-S



RAL 7006 Gris beige

Satinée RAL 7006-S



RAL 7036 Gris platine

Satinée RAL 7036-S



RAL 7037 Gris poussière

Satinée RAL 7037-S



RAL 7015 Gris ardoise

Satinée RAL 7015-S



RAL 5013 Bleu cobalt

Satinée RAL 5013-S

Sélection de couleurs RAL disponibles dans différentes finitions : semi-brillant, satinée, matt et softTouch.

COULEURS SEMI-BRILLANTES <sup>AUGMENTATION</sup> +15% 70-80 GU  
ex. Ral 9002

COULEURS SATINÉES <sup>AUGMENTATION</sup> +15% 50-60 GU  
ex. Ral 9002-S

COULEURS SoftTOUCH <sup>AUGMENTATION</sup> +25% 5-10 GU  
ex. Ral 9002-ST

Finition extrêmement douce et veloutée, facile à nettoyer, résistante aux empreintes et aux abrasions, disponible dans toutes les couleurs.

### COULEURS SEMI-BRILLANTES COULEURS SATINÉES

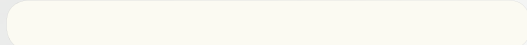

RAL 9010 Blanc pur



RAL 9001 Blanc crème

Satinée RAL 9001-S



RAL 1013 Blanc perle

Satinée RAL 1013-S



RAL 1015 Ivoire clair

Satinée RAL 1015-S



RAL 1017 Jaune safran

Satinée RAL 1017-S



RAL 3000 Rouge feu

Satinée RAL 3000-S



RAL 3003 Rouge rubis

Satinée RAL 3003-S



RAL 3011 Rouge brun "Pompéi"

Satinée RAL 3011-S



RAL 6000 Patine verte

Satinée RAL 6000-S

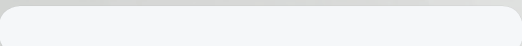

RAL 9016-M Blanc opaque (matt)

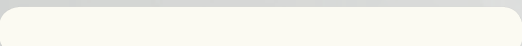

RAL 9010-M Blanc pur opaque (matt)

COULEURS OPAQUES <sup>AUGMENTATION</sup> +15% MATT 25-35 GU  
ex. Ral 9005-M

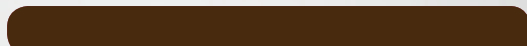

RAL 8008-M Brun Olive opaque (matt)



RAL 9005-M matt (Brillant seulement pour certains modèles)



GA05 NICKEL BROSSÉ Satinée



GA09 GUN METAL BROSSÉ Satinée

COULEURS EFFETS GALVANIQUE <sup>PRIX SUR DEMANDE</sup>  
Demande de faisabilité

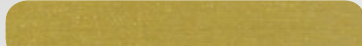

GA19 OR BROSSÉ Satinée



GA23 CUIVRE BROSSÉ Satinée



GA33 BRONZE BROSSÉ Satinée

## FINITIONS SPECIALES + 35%

- BR 0031 est le métal brossé pour supprimer les rayures sur les panneaux, Cross, Essen, Quar et PIT, vernis incolore (BR 0007 est la couleur qui se rapproche le plus de la teinte du fer naturel et qui en cache les imperfections).  
- BR 0021, finition transparente brillante qui transmet l'effet du laiton avec les soudures en transparence.  
- SB 0022 BL finition rouille brillante estompée, indiquée avec la feuille dorée. (modèle Eruption)

COULEURS SemiBrillantes 70 GU



BR 0031 Métal brossé



BR 0021 Simil laiton



BR 0022BL Rouille estompée

FINITIONS SPECIALES BREM (panneaux exclus)

- BR 0001, finition brillante en métal transparent, sur le fer naturel les traces des divers travaux et traitements sont laissées en évidence (soudures, rayures, brossages, cernes, taches etc.); le procédé de phosphodégraissage exalte la couleur de l'acier dans les tons de gris, beige, bleu, marron, vert foncé, et fait que les pièces sont toutes différentes les unes des autres.  
- BR 0001 MS, finition transparente mate, transmet toute la "brutalité" de la matière; au contraire, la finition brillante adoucit et affine l'aspect.  
Ces finitions sont l'expression de « l'Arte povera ».

COULEURS POUR L'ARCHITECTURE : 180 COULEURS RAL AVEC DIFFERENTES FINITIONS non incluses dans le nuancier Brem : +25%, + frais de contribution selon disponibilité et faisabilité

## COULEURS METALLISEES +25%

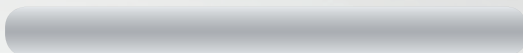

BR 0002 Aluminium métallisée semi-brillant



BR 0006 Aluminium métallisée semi-brillant

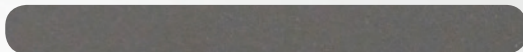

BR 0007 Gris métallisée semi-brillant



BR 0008 Noir métallisée semi-brillant



BR 1035 Beige nacré métallisée semi-brillant



BR 0004 Aluminium doré métallisée semi-brillant



BR 0019 Or métallisé semi-brillant

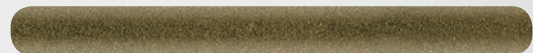

BR 0033 Bronze métallisé semi-brillant

## METALLISEES SATINEES +25%



BR 0019-MS Or métallisée satinée

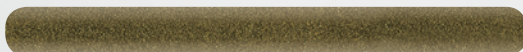

BR 0033-MS Bronze métallisé satinée

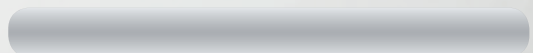

BR 0002-MS Aluminium satinée

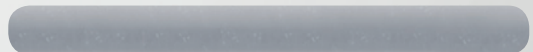

BR 0006-MS Aluminium métallisé satinée

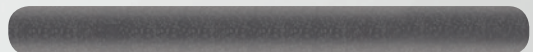

BR 0007-MS Gris métallisé satinée

## COULEURS SABLÉ +25%

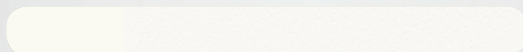

SB 9010 Blanc pur "sablé"



SB 7035 Gris clair "sablé"

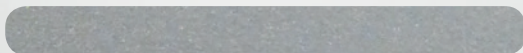

SB 9006 Aluminium "sablé"



SB 9007 Aluminium gris "sablé"

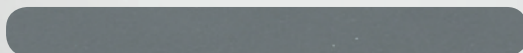

SB 7005 Gris souris "sablé"



SB 7039 Gris quartz "sablé"



SB 7011 Gris fer "sablé"



SB 9005 Noir foncé "sablé"



SB 5002 Bleu outremer "sablé"



SB 2639 Bleu "sablé"

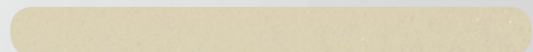

SB 1014 Ivoire "sablé"

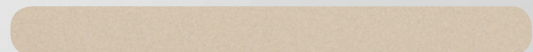

SB 370F Beige "sablé"



SB 356F Beige pigeon "sablé"



SB 2589 Beige gris "sablé"



SB 1032 Jaune balai "sablé"



SB 2008 Orange clair "sablé"



SB 3013 Rouge tomate "sablé"



SB 3003 Rouge rubis "sablé"



SB 0022 Rouille estompée "sablé"

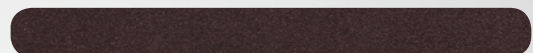

SB 3061 Cuivre foncé "sablé"

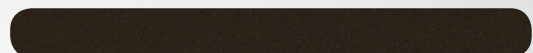

SB 3281 Gris brun "sablé"

# CHAUFFER, ECONOMISER et DECORER

CHAUFFER ET ECONOMISER : LE GRAND DEFI DE LA CLIMATISATION DES BATIMENTS. ING. FRANCESCO PAOLETTI

## CHAUFFER et ÉCONOMISER

Chercher de faire des économies sur les coûts énergétiques du chauffage est l'engagement que tous les concepteurs, installateurs, fabricants et législateurs, prennent pour :

- réduire les émissions polluantes dans l'atmosphère ;
- optimiser les performances pour le confort ;
- contenir la consommation énergétique.

Les deux systèmes de chauffage les plus courants sont :

### LE SYSTÈME AVEC RADIATEURS

est le système de chauffage classique avec chaudière ou pompe à chaleur et radiateurs qui, avec une transmission de chaleur rapide (**faible inertie thermique**), peut :

- fonctionner avec une température de l'eau basse et élevée dans le système ;
- assurer des ajustements presque instantanés à la variation de la température par des réglages simples, économiques, par zone ou par pièce ;
- faciliter l'installation à des coûts réduits ;
- minimiser les consommations électriques des pompes.

**La faible inertie thermique des radiateurs permet de maintenir facilement la pièce à une température de confort (20 °C) uniquement lorsque cela est nécessaire, ce qui permet de réaliser d'importantes économies d'énergie.**

### LE SYSTÈME DE CHAUFFAGE RADIANT PAR LE SOL

(uniquement à **inertie thermique élevée**) est réalisé avec des tuyaux en polyéthylène réticulé ou multicouche posés sur un panneau isolant, marouflés dans la chape du sous-plancher, et est constitué d'un ou de plusieurs circuits pour chaque pièce à chauffer.

- La température de la surface du sol ne doit pas dépasser 29 °C dans les zones living et 35 °C dans les zones de service.
- La régulation de la température ambiante peut être de type marche/arrêt avec interruption de la circulation de l'eau ou de type modulant de la température de refoulement de l'eau.
- Les températures dans les pièces/zones individuelles sont réglées par des vannes motorisées dans chaque circuit.
- Dans les salles de bains, un sèche-serviettes à fonctionnement électrique ou mixte doit être ajouté car les panneaux n'assurent pas le bon confort.

**La chaleur est d'abord transmise à la chape, puis transférée à la pièce à chauffer (inertie thermique élevée) avec un délai important, généralement pas moins de 4 heures, entre la demande/interruption de l'émission de chaleur et la perception de la chaleur dans la pièce, ce qui entraîne une consommation d'énergie plus élevée.**

## LES BESOINS ÉNERGÉTIQUES DES BÂTIMENTS

dépendent de nombreux phénomènes physiques liés à l'échange de chaleur, à la transmission de chaleur, au type et aux caractéristiques des générateurs de chaleur et des éléments chauffants.

Les principaux facteurs qui déterminent la quantité d'énergie nécessaire pour chauffer un bâtiment sont donc :

- les caractéristiques thermohygrométriques des matériaux de construction du bâtiment ;
- l'efficacité des systèmes technologiques ;
- les consommations électriques auxiliaires ;
- l'interaction entre le bâtiment et le système de chauffage ;
- l'utilisation prévue du bâtiment.

**La recherche d'une efficacité et d'une durabilité maximale vise à atteindre le maximum de chaque paramètre utilisé.**

### L'ENVELOPPE DU BÂTIMENT

est l'élément le plus important pour déterminer les besoins thermiques d'un bâtiment.

La quantité de chaleur nécessaire pour chauffer un bâtiment, et par conséquent sa consommation d'énergie, dépendent uniquement de ses caractéristiques de construction.

La puissance thermique qui doit être fournie par le système de chauffage pour maintenir le bâtiment à une température de 20 °C est toujours la même, quel que soit le type de système de chauffage utilisé.

À titre d'exemple :

Classe énergétique	surface chauffée	Puissance therm. requise
- Class A	100 sq m	4,050 W
- Class G	100 sq m	13,000 W

La puissance thermique nécessaire dépend de l'isolation du bâtiment.

### L'INTERACTION ENTRE LE BÂTIMENT ET LE SYSTÈME DE CHAUFFAGE

L'utilisation prévue du bâtiment a une influence sur les modes de fonctionnement du système de chauffage :

- continu ;
- discontinu.

C'est pourquoi le système de chauffage doit être capable d'optimiser son rendement en fonction du mode de fonctionnement.

Les bâtiments résidentiels, les bureaux et les écoles ne sont pas occupés en permanence et peuvent donc être chauffés de manière discontinue, de sorte qu'un fonctionnement intermittent est utile à des fins d'économie d'énergie (la réglementation actuelle prévoit le fonctionnement du système de chauffage à différentes températures pendant la journée).

**La température de confort d'un logement (20 °C) doit être maintenue constante uniquement en présence de personnes dans la maison.**

## L'EFFICACITÉ D'UN SYSTÈME DE CHAUFFAGE

est son rendement en termes de :

- production, qui dépend des caractéristiques du générateur de chaleur ;
- distribution, qui dépend des caractéristiques du réseau hydraulique ;
- émission, qui dépend des radiateurs dans la pièce ;
- régulation, qui dépend de l'inertie thermique des radiateurs.

### - LE RENDEMENT DE PRODUCTION

dépend des caractéristiques du générateur de chaleur et des corps de chauffe.

Le rendement de combustion pour les chaudières à condensation ou le COP (coefficient de performance) pour les pompes à chaleur dépend de la température moyenne de l'eau du système. Plus cette température moyenne est basse, plus le rendement est élevé.

### - LE RENDEMENT DE DISTRIBUTION

dépend de :

- la longueur du réseau de connexion entre le générateur de chaleur et les corps de chauffe (réduire le plus possible la longueur des tuyaux et utiliser des isolants efficaces) ;
- la température moyenne de l'eau dans les tuyaux et surtout de leur isolation (basse température : < 50 °C) ;
- la consommation électrique (pompes de circulation, vannes motorisées) : plus la consommation est élevée, plus le rendement est faible. Il est également conseillé d'utiliser des éléments chauffants fonctionnant à basse température :

- ventilo-convecteurs ;
- panneaux radiants ;
- appareils de chauffage/radiateurs.

Quel que soit leur matériau de construction, tous les radiateurs sont adaptés à un fonctionnement à la fois à haute et à basse température.

### - LE RENDEMENT D'ÉMISSION

est l'une des caractéristiques des éléments chauffants. La puissance rendue est indiquée dans les catalogues des fabricants.

### - LE RENDEMENT DE RÉGULATION

dépend de nombreux paramètres, dont le plus important est l'inertie thermique du système de chauffage. Un aspect positif des radiateurs est la possibilité qu'ils offrent de profiter des hausses de température « sans coûts » (rayonnement solaire, mi-saison, chaleur intérieure, présence de personnes, etc.) car leur faible inertie thermique leur permet d'interrompre immédiatement la fourniture de chaleur (une forme de régulation peu efficace pour les systèmes à panneaux radiants).

**Les systèmes à faible inertie thermique suivent rapidement les variations de température (tant à l'intérieur qu'à l'extérieur du bâtiment) et affichent une efficacité de régulation plus élevée que les systèmes à inertie thermique élevée.**

POUR RÉCAPITULER : LES BESOINS ÉNERGÉTIQUES DÉPENDENT DU BATIMENT

LA FOURNITURE DE L'ÉNERGIE NÉCESSAIRE DÉPEND DU SYSTÈME DE CHAUFFAGE

LE RENDEMENT OBTENU PAR LA RÉGULATION DE LA FOURNITURE DE L'ÉNERGIE EST FONDAMENTALE.

# PERFORMANCES DES PANNEAUX RADIANTS ET RADIATEURS

LA RECHERCHE MENEÉ PAR L'ING. FRANCESCO PAOLETTI EST PUBLIÉE SUR : [www.brem.it/riscaldare-risparmiare](http://www.brem.it/riscaldare-risparmiare)

CONVENTION DE RECHERCHE entre le Département de l'énergie «Sergio Stecco» de l'UNIVERSITE DE FLORENCE et GLOBAL Srl.

Pour la comparaison, 2 chambres d'essai de dimensions, de type de construction et de besoins énergétiques identiques, équivalant à un bâtiment de classe A d'environ 50/60 m<sup>2</sup>, l'une avec des panneaux radiants et l'autre avec des radiateurs, toutes deux équipées d'une pompe à chaleur de 7,50 kW.

Le profil thermique des deux chambres d'essai peut être considéré comme raisonnablement comparable et donc être considéré comme représentatif.

La comparaison entre les consommations des deux systèmes n'est pas liée au type de source de chaleur utilisé et est basée sur la chaleur réelle entrant dans chaque système.

## L'ANALYSE DES RÉSULTATS

L'analyse des graphiques et des consommations d'énergie des deux systèmes montre qu'en toutes circonstances et tous modes de fonctionnement (continu/décontinu) :

- le système de chauffage par panneaux radiants consomme plus d'énergie que le système de chauffage par radiateurs ;
- les consommations électriques du système radiant sont toujours supérieures à celles du système avec radiateurs ;
- à température de consigne équivalente, et malgré une régulation plus précise, la température de la pièce chauffée par panneaux radiants tend à être toujours plus élevée que celle de l'autre pièce. En particulier, lors du fonctionnement par plages horaires, on observe des températures plus élevées même lorsque le système est éteint, et donc à des moments où le bâtiment n'est pas occupé et où il n'y a donc pas besoin de chauffage.

Cela devient plus évident lorsque les températures extérieures augmentent et que les variations quotidiennes de température s'accroissent (mi-saison), une condition typique de la plupart des heures de fonctionnement des systèmes de chauffage dans la plupart des régions d'Italie.

De plus, lors de tests effectués avec l'eau des radiateurs réglée sur des températures plus élevées qui pénalisent sérieusement la consommation, des économies significatives ont été observées dans les systèmes avec radiateurs (ce qui prouve que l'optimisation du rendement de production peut être vaine si le système d'émission n'est pas en mesure de maximiser le rendement de régulation).

En plus des consommations thermiques toujours supérieures, les consommations électriques du système radiant étaient également toujours plus élevées en raison de la puissance de pompage plus élevée nécessaire à la circulation d'une quantité d'eau plus importante par rapport au circuit avec radiateurs.

L'inadéquation et les inconvénients économiques du chauffage par panneaux radiants pour les bâtiments civils de classe A nouvellement construits, caractérisés par des charges thermiques très réduites et une très faible inertie thermique, sont clairement visibles.

## RESULTATS DE LA 1<sup>e</sup> CAMPAGNE DE TESTS

Énergie totale consommée du 10/02 au 01/05

Fonctionnement continu 24 heures

Fonctionnement discontinu avec 2 plages horaires

Fonctionnement discontinu avec 3 plages horaires

Régulation des panneaux radiants marche/arrêt

Régulation des radiateurs marche/arrêt

Température de refoulement des panneaux radiants

40 °C

Température de consigne de la pompe à chaleur

45 °C

Énergie active des panneaux 861,898 kW

Énergie active des radiateurs 638,999 kW

## CONSUMMATION D'ÉNERGIE DES

### PANNEAUX +34,9 %

Jours	de	à	Consomm. energie panneau	Consomm. energie radiateur	DIFFERENCE
			kWh	kWh	panneau-radiateur
16/2	20/2		87,4	79,0	+ 10,6%
24/2	3/03		115,9	82,9	+39,8%
19/3	8/04		221,7	178,2	+24,4%

## LES CONSOMMATIONS D'ÉNERGIE DU SYSTÈME AVEC PANNEAUX RADIANTS DÉPASSENT DE 10 À 40 % LES CONSOMMATIONS DU SYSTÈME AVEC RADIATEURS

### COMPARAISON DES PERFORMANCES DES DEUX SYSTEMES

Les critères de sélection des données ont permis d'identifier les cinq jours qui peuvent être considérés comme représentatifs des différentes conditions de fonctionnement des deux systèmes en question.

Les systèmes à panneaux radiants présentent clairement des consommations thermiques plus élevées que les systèmes avec radiateurs, avec des différences de l'ordre de 4 à 44 % dans les jours d'essai types considérés.

Les différences sont minimales en fonctionnement continu mais augmentent de manière significative lors des tests de fonctionnement par plages horaires, confirmant ainsi la tendance des panneaux radiants à fonctionner en continu en raison de leur forte inertie thermique. Les consommations thermiques de chaque système ont été obtenues à partir des températures de refoulement et de retour de l'eau et de la température ambiante après déduction des valeurs d'absorption électrique.

Le tableau représente les consommations thermiques et électriques totales au cours des 24 heures des cinq jours d'essai types.

JOUR TYPE	Consommation thermique		DIFFERENCE Consomm. therm. Panneau-Radiateur	Consommation électrique		DIFFERENCE Consomm. électrique Panel-Radiator
	PANNEAUX kWh	RADIATEURS kWh		PANNEAUX kWh	RADIATEURS kWh	
1	41,5	39,7	+ 4,5%	17,1	15,2	+12,5%
2	33,1	26,5	+24,9%	15,0	10,3	+45,6%
3	19,3	16,7	+15,6%	10,2	9,2	+10,9%
4	17,7	9,9	+78,8%	9,6	7,2	+33,3%
5	13,6	11,6	+17,2%	8,5	3,6	+ 236%

## L'UTILISATEUR PEUT EVALUER LES ECONOMIES QUI PEUVENT ETRE REALISEES AVEC UN SYSTEME DE CHAUFFAGE PAR RADIATEURS EN FONCTIONNEMENT DISCONTINU.

L'absence de radiateurs occupant l'espace des murs est proposée comme un avantage offert par le chauffage par le sol, qui n'a pas d'impact visuel propre, mais le choix de radiateurs attrayants, aux formes originales, construits expressément pour l'espace disponible, peut réellement permettre une décoration intérieure personnalisée par la couleur ou rendue presque invisible en s'harmonisant avec la finition des murs.

## RESULTATS DE LA 2<sup>e</sup> CAMPAGNE DE TESTS

Énergie totale consommée du 23/11 au 15/04

Fonctionnement continu 24 heures

Fonctionnement discontinu avec 3 plages horaires

Régulation des panneaux radiants marche/arrêt

Régulation des radiateurs marche/arrêt

Température de refoulement des panneaux radiants

35 °C

Température de consigne de la pompe à chaleur

40 °C

Énergie active des panneaux 1.756,700 kW

Énergie active des radiateurs 1.591,400 kW

## CONSUMMATION D'ÉNERGIE DES

### PANNEAUX +10,4 %

La deuxième campagne de tests est réalisée avec un réglage visant à optimiser le système radiant (fonctionnement continu à basse température) et en même temps il a été choisi d'alimenter les radiateurs à une température plus élevée (choix pénalisant le rendement et la consommation de la pompe à chaleur).

Les résultats ont montré que le système avec radiateurs avait une consommation thermique inférieure, variant de 5 % en fonctionnement continu (optimale pour les panneaux radiants) à 40 % pour un fonctionnement très discontinu. La différence entre les consommations électriques et les consommations thermiques des deux systèmes s'est progressivement accrue à l'approche des saisons les plus chaudes, au cours desquelles la réduction des besoins thermiques a augmenté l'incidence des consommations (électriques) des circulateurs.

- Dans tous les tests, on a observé que la température moyenne de la pièce avec les panneaux radiants était plus élevée que celle de la pièce avec les radiateurs en raison de l'inertie thermique plus élevée des panneaux.
- Cela explique également pourquoi le système avec panneaux radiants, pendant les heures où le fonctionnement est discontinu, consomme généralement plus d'énergie que les radiateurs.

Le tableau représente les consommations thermiques et électriques totales au cours des 24 heures des cinq jours d'essai types.

Prendre la bonne décision pour chauffer sa maison est un choix d'une importance fondamentale : les avantages économiques tant vantés du système par panneaux radiants se sont avérés faux. La possibilité d'allumer et d'éteindre le chauffage rapidement à tout moment (la seule et unique véritable économie d'énergie) est encore aujourd'hui la solution la plus appropriée.

# CONDITIONS GENERALES DE VENTE

TARIF n°25 A PARTIR DU 1<sup>er</sup> MAI 2025 - HORS TVA

## COMMANDES

La vente des produits BREM, franco usine, est régie par les conditions générales indiquées ci-dessous.

Les éventuelles modifications ne feront foi qu'après confirmation écrite de notre part. Les confirmations de commande sont contrôlées à leur réception : si, dans un délai calendaire de 2 jours, aucune autre communication n'est reçue, elles rendront le début de la fabrication exécutoire.

Brem se réserve le droit de modifier les dimensions et de différencier les livraisons de matériel disponible en stock de celles du matériel en fabrication. Les données techniques relatives aux radiateurs BREM comportant les tolérances d'usage doivent être considérées comme indicatives et sujettes à des variations.

## MODIFICATIONS DES COMMANDES

Les modifications et annulations de commandes seront soumises à notre approbation écrite. Les coûts déjà soutenus seront facturés à l'acheteur. Les commandes avec confirmation à échéance fixe ne peuvent être annulées ou modifiées que dans les délais de confirmation fixés.

Les modifications, si elles sont possibles, à apporter aux radiateurs en fabrication sont soumises à l'approbation écrite de BREM et comportent une majoration de 40-70% du prix du radiateur ; si les modifications requises ne sont pas possibles, le radiateur sera régulièrement achevé et facturé d'après la confirmation de commande.

## PRIX

Les prix de vente considérés comme franco usine sont uniquement ceux qui figurent dans le catalogue BREM s.r.l., indiqués dans les tarifs en cours de validité à la date de la commande.

## LIVRAISON DE LA MARCHANDISE

La livraison, dont le délai figurant dans la confirmation de commande indique la date de chargement, est confiée par Brem s.r.l. elle-même une importante société de transport, pour l'acheminement de la marchandise et sa remise au revendeur, aux termes et pour les effets de l'art. 1510 c.c. [code civil italien], deuxième linéa (remise au transporteur ou à l'expéditionnaire). Les frais de transport sont à la charge de BREM qui décline toute responsabilité quant au susdit transport.

Au cas où la marchandise ne serait pas prise en charge par le revendeur à la livraison, la Société se réserve le droit de débiter le revendeur des coûts de stockage et de lui en attribuer les risques ; le matériel sera alors régulièrement facturé.

Brem s.r.l. se réserve le choix du type d'emballage ; les emballages spéciaux seront facturés à part.

En cas de livraison de commande retardée par BREM pour des raisons techniques ou de qualité du produit, le revendeur ne pourra en aucun cas refuser la livraison, ni laisser pour compte la marchandise commandée.

## RECLAMATIONS ET RETOURS

Les réclamations pour dommages causés durant le transport ou pour marchandises manquantes devront être faites dès la réception, en notant des réserves précises sur le bon de livraison au moment de la signature et en informant par écrit Brem s.r.l. dans un délai de deux jours. Les réclamations relatives à des défauts de fabrication visibles doivent être signalées dans les plus brefs délais, au moment de débiller le radiateur et avant sa mise en œuvre.

Aucun retour ne sera accepté sans notre consentement écrit.

Les radiateurs abimés ou avec défauts de fabrication, étant produits sur mesure, doivent être mis à disposition très bien emballés, afin que les on puisse récupérer pour expertise et les fixer à l'usine Brem.

Dommages de transport dus à un emballage insuffisant seront débités.

## CONDITIONS DE PAIEMENT

Sauf disposition contraire, les factures seront à payer nettes et sans escompte, dans un délai de 30 jours. En cas de retard dans les paiements, Brem se réserve le droit de facturer en sus les frais et les intérêts de retard prévus par le Décret de Loi du 09.10.2002, n° 231. BREM reste propriétaire de la marchandise livrée jusqu'au règlement de la facture ; dans le cas contraire, Brem s.r.l. se réserve le droit de retirer la marchandise non payée.

## INEXECUTION

Le non retrait de la marchandise commandée de la part du revendeur, ainsi que les retards dans les paiements, même relativement à une seule échéance, donneront droit à la Société de demander le paiement immédiat de la totalité du prix résiduel de la marchandise, en un unique versement et autoriseront Brem s.r.l. à émettre des traites à vue pour un montant correspondant à la somme due, outre les frais et intérêts de retard précédemment cités.

Quand la situation de retard dans les paiements aura été régularisée, BREM s.r.l. pourra, sur demande du revendeur, reprendre les fournitures éventuellement interrompues, aux prix du catalogue en vigueur à la date de reprise de ces fournitures.

## TOLERANCES

Les radiateurs Brem sont fabriqués avec le plus grand soin ; les procédés d'usinage, les soudures jusqu'à 1085° causent des dilatations et des allongements du produit avec des tolérances de  $\pm 3$ mm.

## GARANTIE

Les radiateurs BREM sont garantis trois ans à compter du jour d'expédition à condition qu'ils aient été utilisés de manière appropriée et que le montage ait été effectué selon les règles de l'art.

Les accessoires sont garantis deux ans.

Les pièces qui, durant la période de garantie, s'avèreraient défectueuses à cause de défauts du matériau ou de fabrication, seront réparées gratuitement franco votre destination sur demande écrite de votre part sans modifications de la structure ou de la couleur.

Les matériaux défectueux qui nous seront renvoyés devront être, après autorisation écrite de notre part, emballés avec les protections adéquates et expédiés à notre siège par l'intermédiaire de notre transporteur.

Les éventuels frais pour dommages durant le transport, dus à un emballage insuffisant, seront facturés.

On exclut de la garantie les produits non payés ou ceux qui auront subi des dommages dus à :

- un stockage non approprié des radiateurs (sans emballage de plastique et/ou dans des lieux humides),
- un montage et une utilisation inappropriés,
- une mauvaise maintenance : le nettoyage avec des détergents agressifs peut abîmer les surfaces qu'on doit au contraire entretenir avec un chiffon humide ou faire briller (si elles ont été traitées) avec de la cire auto,
- une installation effectuée par du personnel non qualifié,
- des réparations ou modifications, même de peinture, effectuées sans l'autorisation écrite de Brem,
- des substances chimiques agressives ajoutées à l'eau de l'installation de chauffage,
- la vidange périodique de l'installation,
- un raccordement à des installations à vase d'expansion ouvert ou à des installations de traitement des eaux ou en surcharge,
- une pression d'exercice supérieure à celle qui est indiquée dans les données techniques,
- un raccordement à l'installation hydro-sanitaire,
- l'utilisation de chanvre sur les raccordements dotés de joints toriques.

## JURIDICTION COMPETENTE

Pour tout litige relatif à l'exécution et à l'interprétation des présentes conditions de vente, la loi applicable à chaque livraison est la loi italienne et les parties reconnaissent la compétence exclusive du Tribunal de Bergame (ITALIE).



**BREM**  
RADIATEURS POUR L'ARCHITECTURE



BREM FRANCE - PARC AQUATECHNIQUE, 2 RUE DE LONDRES - 34200 SETE  
TEL. 04 67 18 46 48 / FAX 04 67 74 91 28 - [www.brem.fr](http://www.brem.fr) / e-mail : [info@brem.fr](mailto:info@brem.fr)  
BREM SRL - VIA DELL'ARTIGIANATO, 8-24046 OSIO SOTTO/BERGAMO - +39 035 4823636 - e-mail : [commercial@brem.it](mailto:commercial@brem.it)