

CROSS CROM AVEC CADRES SUPERPOSES

TARIF AU 1.07.2022 **+15%**

CROSS CROM est réalisé dans la version chromée, créant ainsi de fascinantes

compositions d'un maximum de trois éléments superposés. Il peut servir de sèche-

serviettes, mais aussi de radiateur décoratif pour n'importe quelle pièce. *design Luigi Brembilla*

DIMENSIONS

Largeurs : 48/56/64/88/96/120/128/152/168 cm

Hauteurs : 48/56/64/88/128/152/168/184 cm

Profondeur : 6 cm

Saillie : 9,5 cm

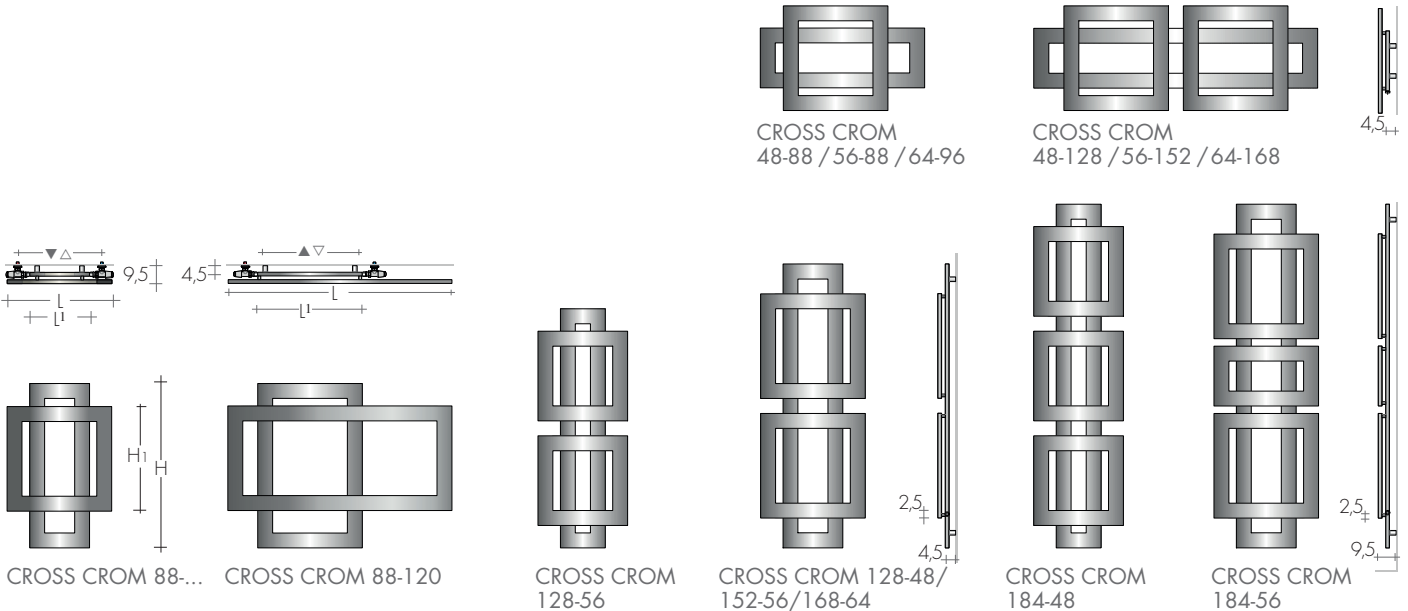

MODELE

MODELE	H/L cm	Finition chrome €	EN 442		▲▼ entraxe cm	Hauteur H (Hi) cm	largeur L (Li) cm	Poids M Kg	Volume V dm³	Version MIXTE (R.E. cl.II) avec manchon et :		
			Δt 50 K watt	Δt 30 K watt						câble [◇] €	thermostat digital W €	
CROSS CROM	48-88	1482,40	339	179	43	48 (24)	88 (48)	7,9	4,8	108,80	250	171,10
CROSS CROM	48-128	2057,90	533	281	99	48 (24)	128 (104)	12,8	7,7	112,70	500	175,00
CROSS CROM	56-88	1543,40	369	195	51	56 (32)	88 (56)	8,6	5,2	110,80	400	173,10
CROSS CROM	56-152	2230,80	648	342	115	56 (32)	152 (120)	15,6	9,4	114,60	650	176,90
CROSS CROM	64-96	1674,30	413	218	59	64 (32)	96 (64)	9,7	5,9	110,80	400	173,10
CROSS CROM	64-168	2333,20	758	400	131	64 (32)	168 (136)	17,6	10,7	118,80	800	181,10
CROSS CROM	88-48	1454,90	339	179	37	88	48 (24)	7,9	4,8	110,80	400	173,10
CROSS CROM	88-56	1514,40	369	195	45	88	56 (32)	8,6	5,2	110,80	400	173,10
CROSS CROM	88-120	1812,40	531	280	69	88	120 (56)	12,4	7,5	112,70	500	175,00
CROSS CROM	128-48	2041,60	511	270	37	128	48 (24)	12,8	7,7	112,70	500	175,00
CROSS CROM	128-56	2131,60	538	284	45	128	56 (32)	13,5	8,2	112,70	500	175,00
CROSS CROM	152-56	2211,60	621	328	45	152	56 (32)	15,6	9,4	114,60	650	176,90
CROSS CROM	168-64	2337,90	733	387	45	168	64 (32)	18,7	11,3	114,60	650	176,90
CROSS CROM	184-48	2934,80	712	376	37	184	48 (24)	18,7	11,3	114,60	650	176,90
CROSS CROM	184-56	3060,70	880	465	45	184	56 (32)	20,0	12,1	121,90	900	184,20

(Δt 40K = W Δt 50Kx0,755)

◇Thermostat radio p. 227

REALISATIONS STANDARD

Finition et consoles chrome B35

Tolérances ± 3mm - Purgeur ø 1/8"

PRESSION MAXIMALE DE SERVICE 4 BARS

REALISATIONS SUR DEMANDE

Réalisations sur mesure

Consoles B70 pour saillie de 14 cm

Version électrique e.Cross Crom, page 243

RACCORDEMENTS STANDARD

REG ø 1/2"

Raccords ø 3/8" sur demande

Raccords spéciaux, page 287

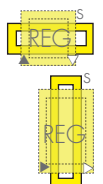

ENTRAXE RACCORDEMENTS

Modèles Horizontaux

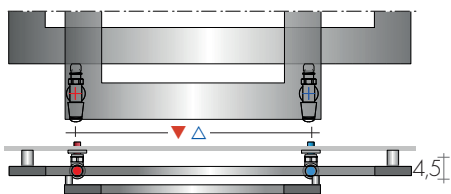

Modèles Verticaux

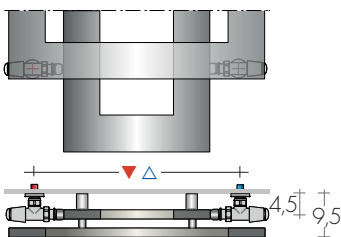

DONNEES TECHNIQUES page 66

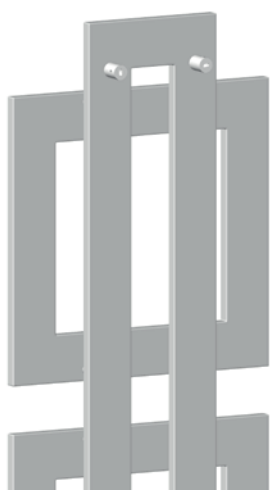

FIXATIONS
Consoles comprises
position page 66



CROSS CROM 88-120

ROBINETS CONSEILLES

KIT ROBINETS CHROMES AVEC:

- n°2 Robinets avec cônes
- n°2 Raccords (multicouche ø16 et cuivre ø12,14)
- n°2 Rondelles cache-trou

Sur demande: Cache-tube en acier inox brillant
(couper sur mesure) Art. CA18 10,80€

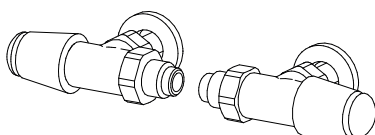

KIT ROBINETS TON INVERSES
page 277

Art. KVR 119,20€

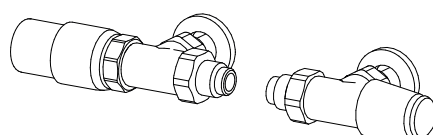

KIT ROBINETS TON INVERSES avec tête
THERMOSTATIQUE

Art. KTR 165,50€

ROBINETS DISTANTS Art. REM 36,60€
entraxe raccords ▲▼ L¹ - 6cm



2,5 ±



KIT GROUPE ROBINETS DISTANTS p. 281 avec:
- n°2 Raccords (multicouche ø16 et cuivre ø12,14)

KIT GROUPE ROBINETS DISTANTS TON
Art. KVG 153,60€

KIT GROUPE ROBINETS DISTANTS TON avec
tête THERMOSTATIQUE Art.KVGT 199,80€