

CROSS FEUILLE DOREE/D'ARGENT AVEC CADRES SUPERPOSES

TARIF AU 1.07.2022 **+15%**

CROSS peut être fourni dans la version feuille dorée ou feuille d'argent, créant ainsi

des compositions et des effets magiques, d'un maximum de trois éléments superposés. Il

peut servir de sèche-serviettes, mais aussi de radiateur décoratif pour n'importe quelle pièce.

DIMENSIONS

Largeurs : 48/56/64/88/96/120/128/152/168 cm

Hauteurs : 48/56/64/88/128/152/168/184 cm

Profondeurs : 6 cm

Saillie : 9,5 cm

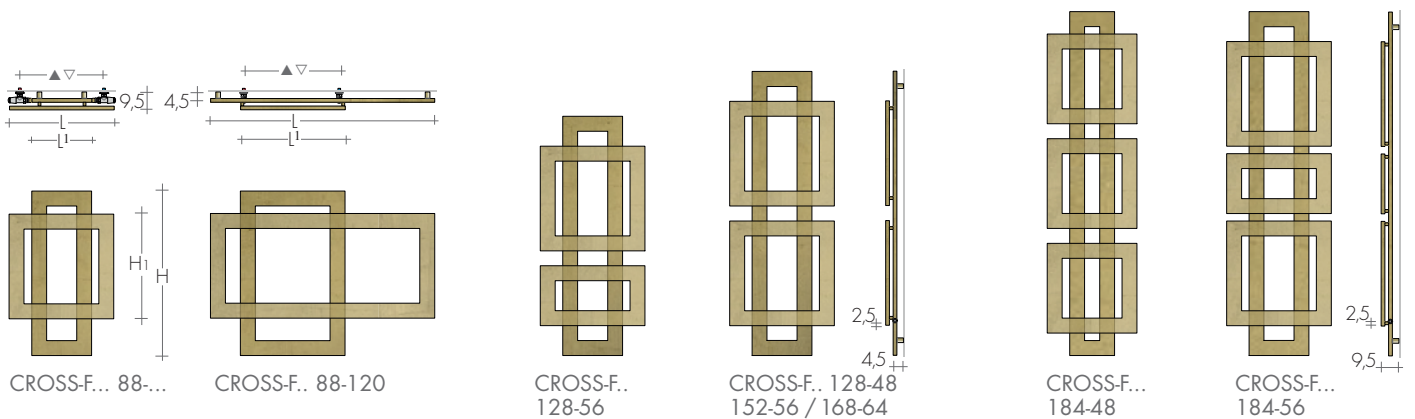

MODELE	HL cm	Feuille Dorée Feuille d'Argent €	EN 442		▲ ▽ entraxe cm	Hauteur H (H1) cm	Largeur L (L1) cm	Poids M Kg	Volume V dm³	Version MIXTE (R.E. cl.II) avec manchon et : thermostat digital		
			Δt 50 K watt	Δt 30 K watt						câble [◇] €	W	€
CROSS-F... 48-88	48	1781,50	394	208	43	48 (24)	88 (48)	7,9	4,8	110,80	400	173,10
CROSS-F... 48-128	48	2472,80	635	335	99	48 (24)	128 (104)	12,8	7,7	114,60	650	176,90
CROSS-F... 56-88	56	1854,60	429	227	51	56 (32)	88 (56)	8,6	5,2	110,80	400	173,10
CROSS-F... 56-152	56	2680,70	772	408	115	56 (32)	152 (120)	15,6	9,4	118,80	800	181,10
CROSS-F... 64-96	64	2011,60	480	253	59	64 (32)	96 (64)	9,7	5,9	112,70	500	175,00
CROSS-F... 64-168	64	2804,00	892	471	131	64 (32)	168 (136)	17,6	10,7	121,90	900	177,40
CROSS-F... 88-48	88	1748,20	394	208	37	88	48 (24)	7,9	4,8	110,80	400	173,10
CROSS-F... 88-56	88	1820,00	429	227	45	88	56 (32)	8,6	5,2	110,80	400	173,10
CROSS-F... 88-120	88	2178,30	617	327	69	88	120 (56)	12,4	7,5	114,60	650	176,90
CROSS-F... 128-48	128	2453,70	623	329	37	128	48 (24)	12,8	7,7	114,60	650	176,90
CROSS-F... 128-56	128	2561,60	656	346	45	128	56 (32)	13,5	8,2	114,60	650	176,90
CROSS-F... 152-56	152	2657,80	757	400	45	152	56 (32)	15,6	9,4	118,80	800	181,10
CROSS-F... 168-64	168	2773,20	875	462	45	168	64 (32)	18,7	11,3	121,90	900	184,20
CROSS-F... 184-48	184	2892,30	890	470	37	184	48 (24)	18,7	11,3	121,90	900	184,20
CROSS-F... 184-56	184	2965,40	956	505	45	184	56 (32)	20,0	12,1	121,90	900	184,20

CROSS-FO Feuille Dorée
CROSS-FA Feuille d'Argent

(Δt 40K = W Δt 50Kx0,755)

◇Thermostat radio p. 227

REALISATIONS STANDARD

Consoles or BRO019/argent 0002MS
Tolérances ± 3mm - Purgeur ø 1/8"
PRESSION DE SERVICE MAXIMALE 4 BARS

REALISATIONS SUR DEMANDE

Robinet/Consoles en feuille Dorée/Argent
page 275
Consoles B70 pour une saillie de 13cm
Version électrique, sur demande

RACCORDEMENT STANDARD

REG ø 1/2"
Raccords ø 3/8" sur demande
Raccordements speciaux, page 287

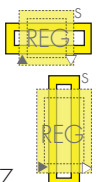

ENTRAXE RACCORDEMENTS

Modèles Horizontaux

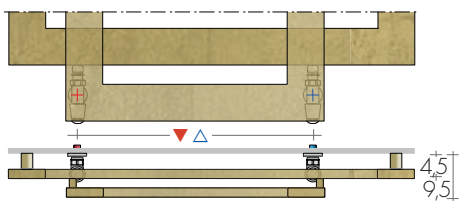

Modèles Verticaux

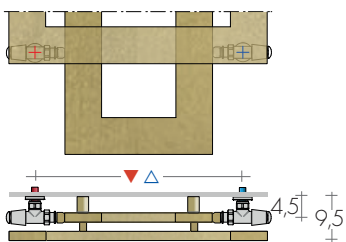

DONNEES TECHNIQUES page 66

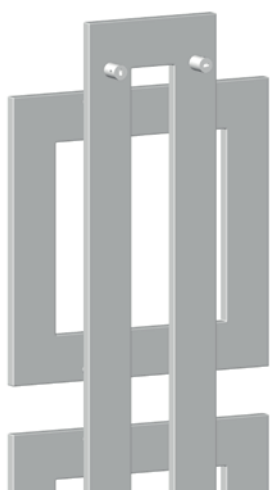

FIXATIONS
Consoles comprises
position page 66



CROSS FO 128-48

ROBINETS CONSEILLES

KIT ROBINETS CHROMES AVEC:

- n°2 Robinets avec cônes
- n°2 Raccords (multicouche ø16 et cuivre ø12,14)
- n°2 Rondelles cache-trou

Sur demande: Cache-tube en acier inox brillant
(couper sur mesure) Art. CA18 10,80€

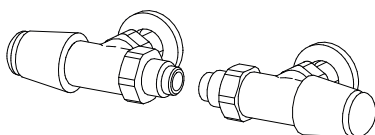

KIT ROBINETS TON INVERSES
page 277 Art. KVR 119,20€

ROBINETS en FEUILLE DOREE/D'ARGENT
page 275 supplément 170,00€

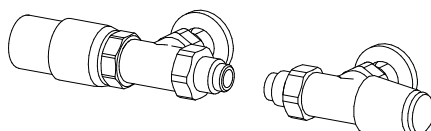

KIT ROBINETS TON INVERSES avec tête THERMOSTATIQUE
Art. KTR 165,50€

ROBINETS DISTANTS Art. REM 36,60€
entraxe raccords ▲▼ L¹ - 6cm



2,5±



KIT GROUPE ROBINETS DISTANTS p. 281 avec:
- n°2 Raccords (multicouche ø16 et cuivre ø12,14)

KIT GROUPE ROBINETS DISTANTS TON
Art. KVG 153,60€

KIT GROUPE ROBINETS DISTANTS TON avec tête THERMOSTATIQUE Art.KVGT 199,80€