

# CROSS AVEC CADRES CROISES

TARIF AU 01.04.2026 +5%

design Luigi Brebbia

CROSS est un nouveau projet à la fois raffiné et minimaliste, un système offrant des variantes et des possibilités de personnalisation innombrables. Il peut être utilisé aussi bien en

vertical qu'en horizontal. Deux ou plusieurs formes géométriques élémentaires, réunies entre elles pour créer ce nouveau sèche-serviettes, formé uniquement de

collecteurs qui deviennent des tubes chauffants. CROSS atteint de hauts rendements et peut donc aussi être utilisé comme radiateur, même dans d'autres pièces que les salles de bains.

## DIMENSIONS

Largeurs : 48/56/64/88/96/120/128/152/168 cm

Hauteurs : 48/56/64/88/128/152/168/184 cm

Profondeur : 11 cm

Saillie : 13,5 cm

## DESSINS TECHNIQUES p. 59

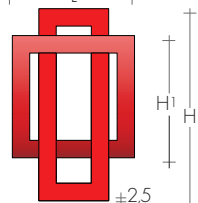
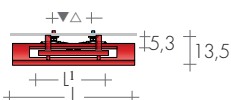

CROSS 88 -...

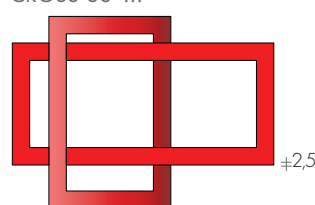

CROSS 88-120

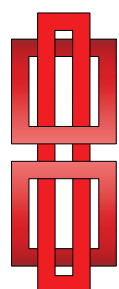

CROSS 128-48

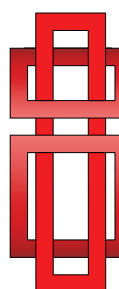

CROSS 128-56



CROSS 48-88  
CROSS 56-88  
CROSS 64-96



CROSS 48-128 / 56-152 / 64-168

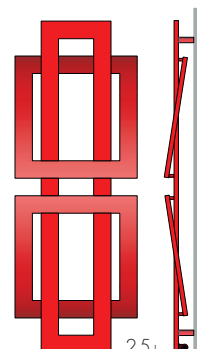

CROSS 152/168..

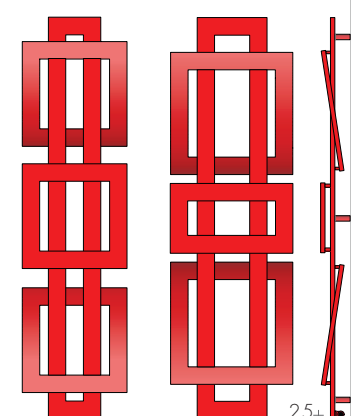

CROSS 184-48 CROSS 184-..

## MODELE

MODELE	HxL cm	Blanc standard sablé SB9016 €	Δt 50K watt	EN 442 Δt 40K watt	Δt 30K watt	▲ ▼ entraxe cm	Hauteur H (H1) cm	Largeur L (L1) cm	Poids M Kg	Volume V dm³	VERSION MIXTE avec Résistance et manchon Watt €
CROSS	48-88	768,20	394	297	208	74	48 (24)	88	7,9	4,8	400 127,40
CROSS	48-128	1066,50	635	479	335	114	48 (24)	128	12,8	7,7	650 131,80
CROSS	56-88	799,80	429	324	227	74	56 (32)	88	8,6	5,2	400 127,40
CROSS	56-152	1156,10	772	583	408	138	56 (32)	152	15,6	9,4	800 136,60
CROSS	64-96	867,60	480	362	253	82	64 (32)	96	9,7	5,9	500 129,60
CROSS	64-168	1209,30	892	673	471	154	64 (32)	168	17,6	10,7	900 140,20
CROSS	88-48	754,00	394	297	208	19	88	48 (24)	7,9	4,8	400 127,40
CROSS	88-56	784,80	429	324	227	19	88	56 (32)	8,6	5,2	400 127,40
CROSS	88-120	939,50	617	466	327	106	88	120 (56)	12,4	7,5	650 131,80
CROSS	128-48	1058,30	623	470	329	19	128	48 (24)	12,8	7,7	650 131,80
CROSS	128-56	1104,70	656	495	346	19	128	56 (32)	13,5	8,2	650 131,80
CROSS	152-48	1112,70	673	508	355	19	152	48 (24)	13,8	8,4	650 131,80
CROSS	152-56	1146,10	757	572	400	19	152	56 (32)	15,6	9,4	800 136,60
CROSS	168-64	1224,90	875	661	462	19	168	64 (32)	18,7	11,3	900 140,20
CROSS	184-48	1375,70	890	672	470	19	184	48 (24)	18,7	11,3	900 140,20
CROSS	184-56	1434,70	956	722	505	19	184	56 (32)	20,0	12,1	900 140,20
CROSS	184-64	1495,50	1038	784	548	19	184	64 (32)	21,8	13,2	1200 148,50
C-DIVIS*	196-48	1620,30	890	672	470	5	196	48+4	19,1	11,3	900 140,20

En Stock

Thermostats p.208-209

\*Cross-Diviseur, à utiliser comme élément de séparation avec fixations latérales et pied (h=12/18 cm réglable) soudé, fixations B35 page 58

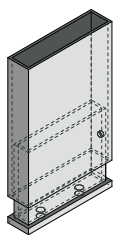

## RÉALISATIONS STANDARD

Peinture blanc sablé SB9016 - Consoles B70

Tolérances ± 3 mm - Purgeurs ø 1/8"

PRESSION MAXIMALE DE SERVICE 4 BARS

## REALISATIONS SUR DEMANDE

Peinture d'après nuancier Brem avec

consoles B70 en couleur

Versions électriques e.Cross, p.218

## RACCORDEMENTS STANDARD

REG ø 1/2"

Raccords ø 3/8" sur demande

Raccords spéciaux, page 279

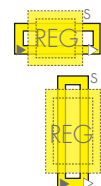

ENTRAXE RACCORDEMENTS

Modèles Horizontaux

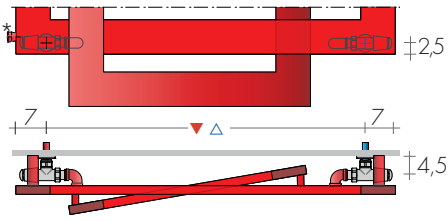

\*manchon R.E.  
version Mixte

Modèles Verticaux

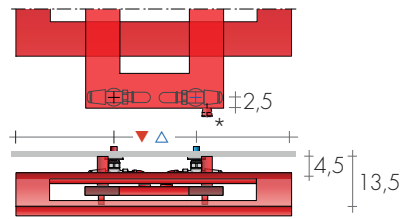

FIXATIONS  
Consoles comprises  
position page 59



CROSS 184-56

CrossFRAME

ROBINETS CONSEILLES

KIT ROBINETS CHROMÉE avec :

- n°2 Robinets avec cônes
- n°2 Raccords (multicouche ø 16 et cuivre ø 12, 14)
- n°2 Rondelles cache-trou chromées ø 48, trou ø 16

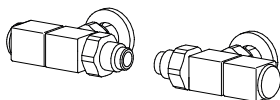

KIT ROBINETS INVERSES QUADRA  
page 271 Art. KQR 180,10€  
Couleur nuancier BREM supplément 53,40€

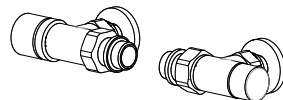

KIT ROBINET INVERSES CYL THERMOSTATISABLE  
page 273 Art. KCR 149,90€  
Couleur nuancier BREM supplément 53,40€

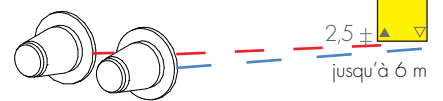

RACCORDS DISTANTS Art. REM 42,10€  
Entraxe raccord à l'arrière : ▲▼ L<sup>1</sup> - 6cm  
Robinets DISTANTS page 274

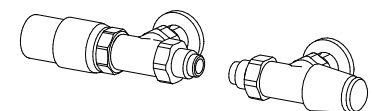

KIT ROBINETS TON INVERSES, avec TÊTE  
THERMOSTATIQUE, p. 269 Art. KTR 190,30€



CROSS 48-128



CROSS 152-56



CROSS 184-56

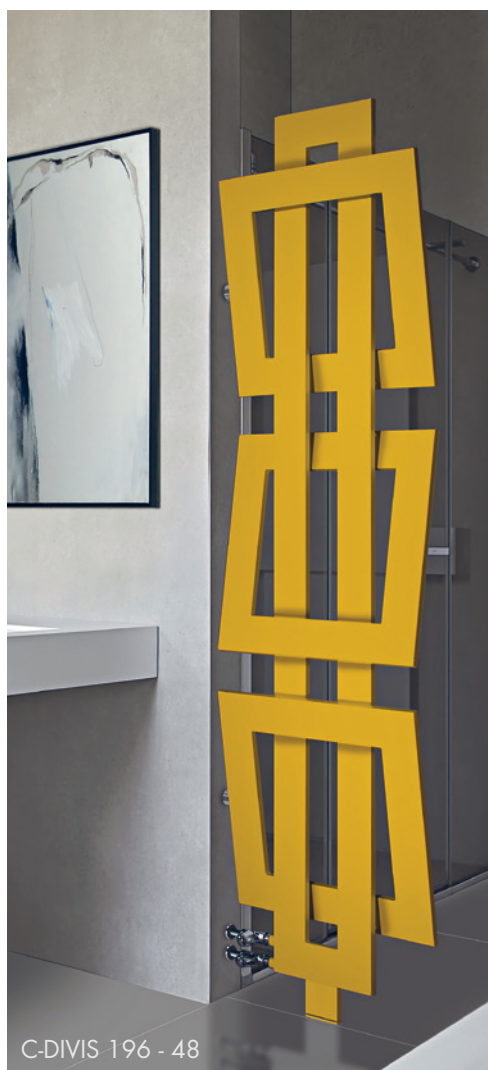

C-DIVIS 196 - 48

**CROSS DIVIS**  
CROSS SEPARATIF

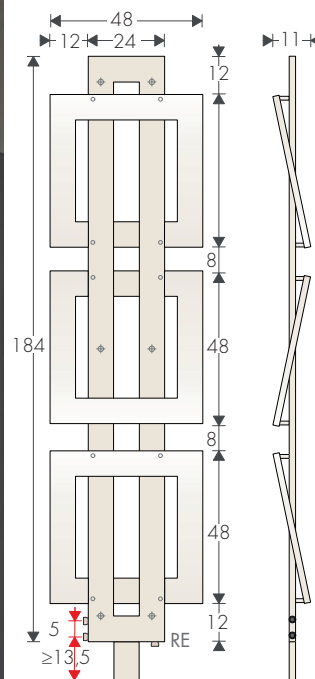

**RACCORDEMENTS**

STANDARD  
AC  $\varnothing$  1/2" sur  
demande BD

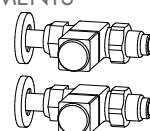

**ROBINETS CONSEILLES**  
KIT Robinets QUADRA DROITS  
p. 271 Art. KQD 190,00€

# DESSINS TECHNIQUES CROSS

## ENTRAXE RACCORDS ET FIXATIONS (avec cadres croisés)

TARIF AU 01.04.2026 +5%

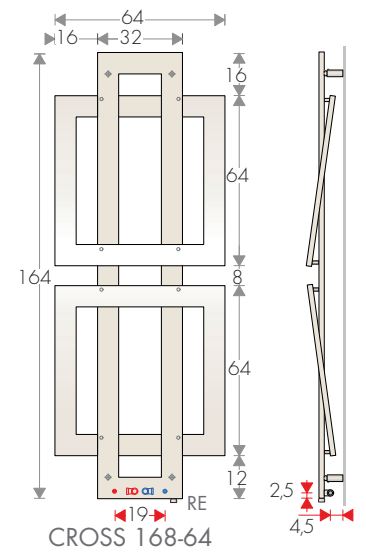
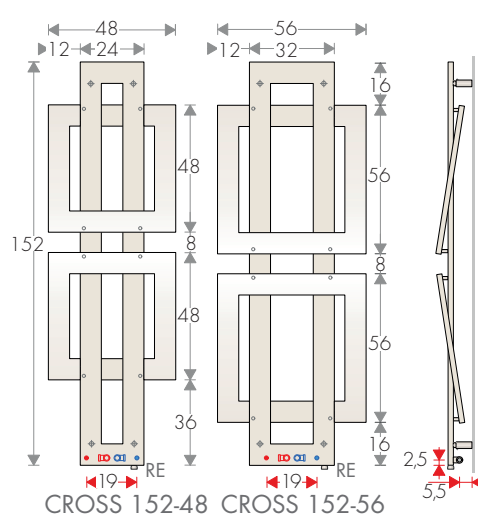
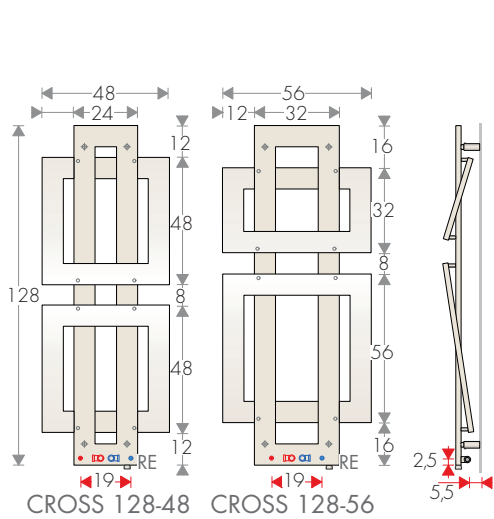
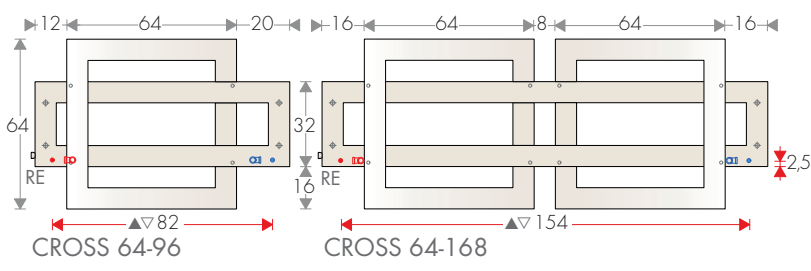
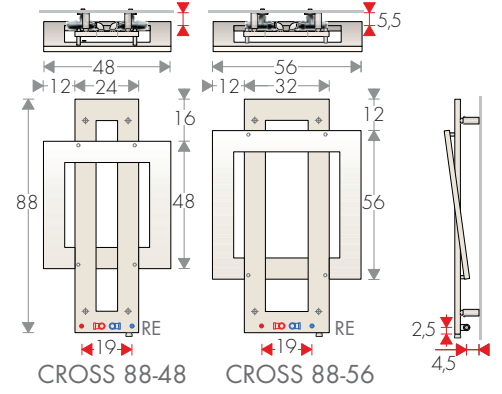
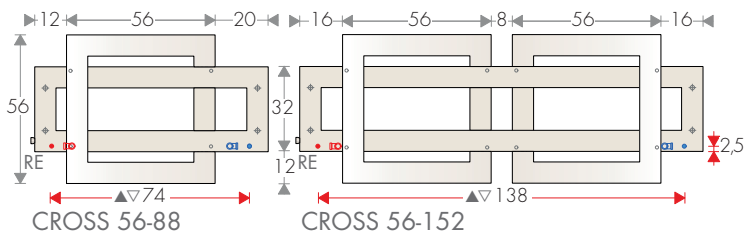
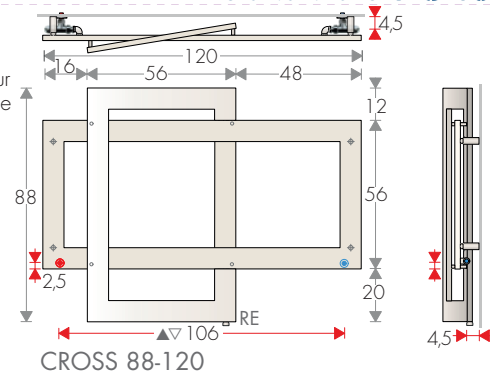
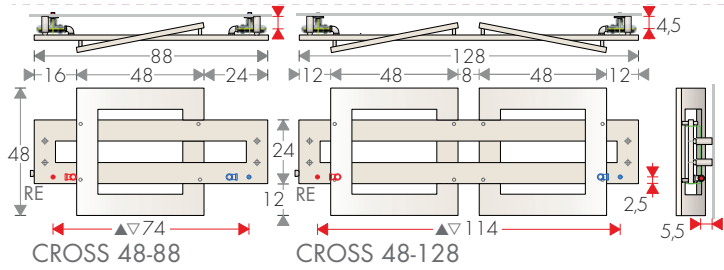

### POSITION DES CONSOLES

Modèles HORIZONTAUX

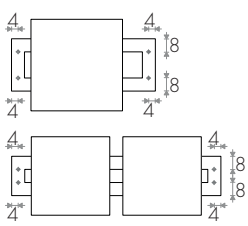

Modèles VERTICAUX

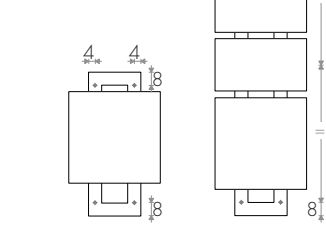

### ENTRAXE RACCORDS avec ROBINETS INVERSES

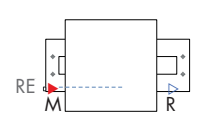

M départ  
R retour

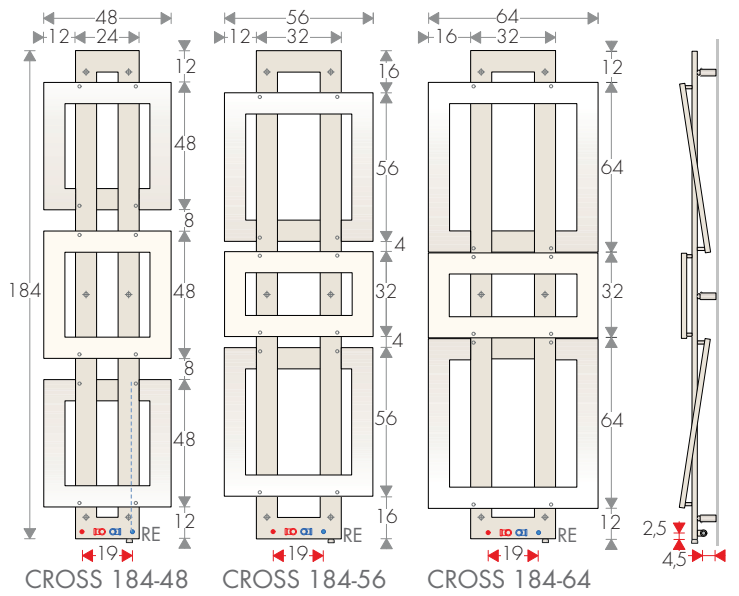
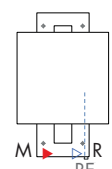

CrossFRAME