

SHAR DIVIS - START DIVIS - KUAD DIVIS

SECHES-SERVIETTES DE SEPARATION

+10%
TARIF AU 10.1.2022

Les sèche-serviettes Shar, Start et Kuad auxquels on ajoute des pieds et des fixations

latérales ou au plafond, peuvent servir de panneaux de séparation dans les salles de

bains, ou dans des pièces où l'on recherche un certain effet esthétique et fonctionnel.

SECHES-SERVIETTES DE SEPARATION

SHAR DIVIS : H standard + 19cm(P*)

START/KUAD DIVIS : H standard + 15cm (P*)

PIED COLLECTEUR (P*)

Pied Shar (pièce) Art. PC19 79,70€

Pied Start/Kuad (pièce) Art. PC15 79,70€

CACHE-PIED (pièce) Art. PT 29,00€

FIXATION LATÉRALE PEINTE, pouvant être réduite de 10 à 4 cm Art. F10 66,70€

FIXATION PEINTE POUR PLAFOND pouvant être réduite de 25 à 4 cm Art. F25 69,60€

FIXATION CHROMÉE (avec manchon 1/8") réglable 4/6 cm Art. FC4 56,70€

RACCORDEMENTS LATÉRAUX

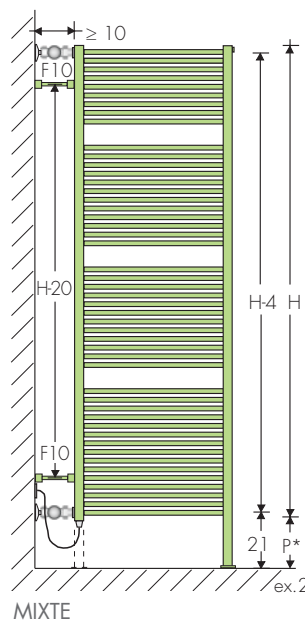
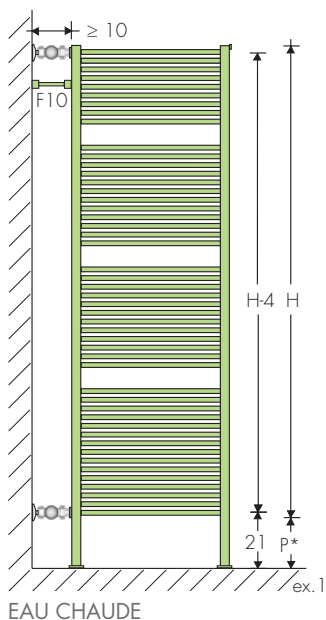

RACCORS VERTICAUX

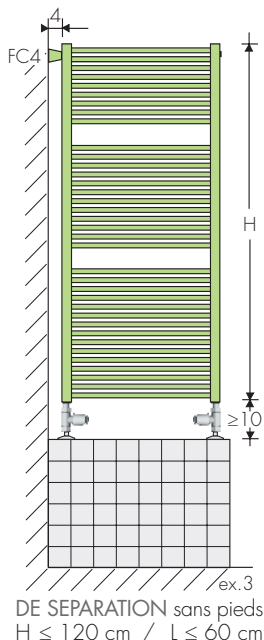

RACCORDS pour sèche-serviettes de séparation inversés ou latéraux ø 1/2" Art. AS 75,50€

Entraxe racc. latéraux Shar : H-4 cm

Entraxe racc. latéraux Start/Kuad : H-4-4 cm

Entraxe racc. inversés Shar : L-17,7 cm

Entraxe racc. inversés Start/Kuad : L-14 cm

MANCHON ø 1/2" ou 3/8" pour application de la résistance page 226

Art. M12 20,90€

Art. M38 20,90€

"Envoyer toujours un dessin avec dimensions"

CROSS DIVIS page 54

SECHE-SERVIETTES DE SEPARATION CHROMES

S'informer sur la faisabilité et demander un devis

RACCORDEMENTS INVERSES

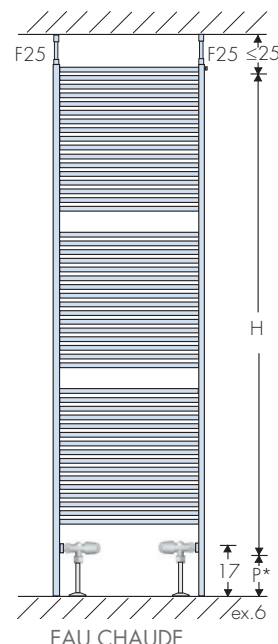
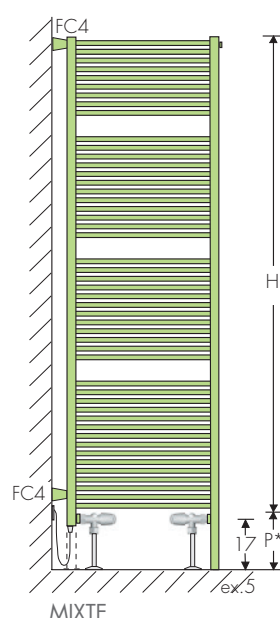
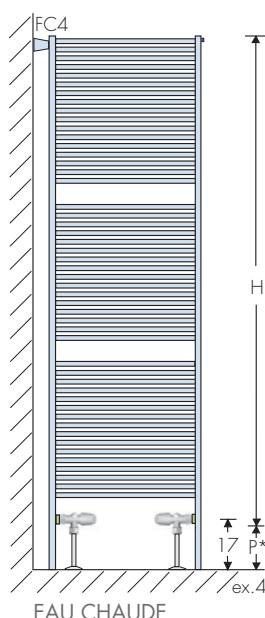

REALISATIONS STANDARD

Peinture blanc sablé - consoles comprises

Purgeur ø 1/8" - Tolérances ± 3mm

PRESSION MAXIMALE DE SERVICE 8 BARS

REALISATIONS SUR DEMANDE

Peinture nuancier Brem avec les consoles appropriées

Version chromée, sur demande

+15/25%

RACCORDEMENT STANDARD

REG (BD/AC) ø 1/2"

EG ø 1/2"

Version électrique, sur demande

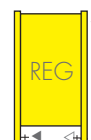

MODELE SHAR

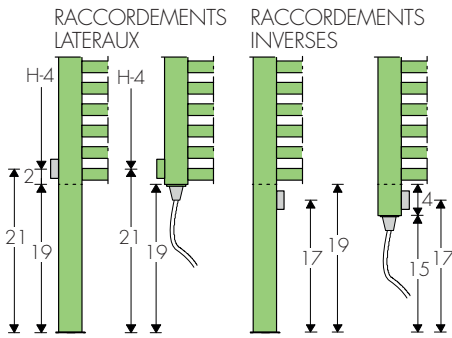

MODELE START/KUAD

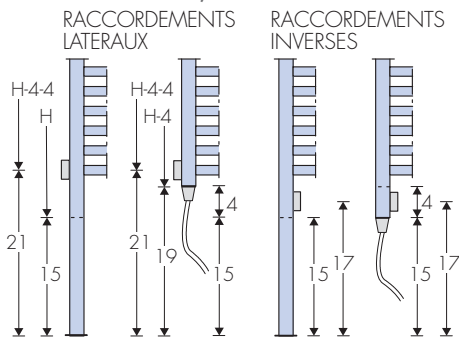

On obtient le prix du sèche-serviettes de séparation en ajoutant au prix du modèle blanc standard, le prix des composants suivants : pieds, fixations, raccords et manchons, e et rondelles de finition.

Ex.1 : KUAD DIVIS 180-50 blanc (H+15cm)

| | | |
|-------------------------|-----|-----------------|
| KUAD 175-50 blanc | n°1 | 736,70€ |
| Art. PC15 pied h=15 cm | n°2 | 159,40€ |
| Art. F10 fixation 10 cm | n°1 | 66,70€ |
| Art. AS raccordement | n°1 | 75,50€ |
| Tot. | | 1038,30€ |

Ex.4 : START DIVIS 180-55 blanc (H+15cm)

| | | |
|----------------------|-----|-----------------|
| START 180-55 blanc | n°1 | 752,90€ |
| Art. PC15 pied h=15 | n°2 | 159,40€ |
| Art. FC4 | n°1 | 56,70€ |
| Art. AS raccordement | n°1 | 75,50€ |
| Tot. | | 1044,50€ |

Ex.5 : SHAR DIVIS 180-50 blanc (H+19cm)

| | | |
|-----------------------------|-----|-----------------|
| SHAR 180-50 blanc | n°1 | 679,70€ |
| Art. PC19 pied h=19 cm | n°1 | 79,70€ |
| Art. FC4 | n°2 | 113,40€ |
| Art. M38 pour R.E. | n°1 | 20,90€ |
| Art. R900IIT pour R.E. 900W | n°1 | 101,00€ |
| Art. AS raccordement | n°1 | 75,50€ |
| Tot. | | 1070,20€ |

ROBINETS CONSEILLES

KIT ROBINETS CHROMES AVEC:

- n°2 Robinets avec cônes
 - n°2 Raccords (multicouche ø16 et cuivre ø12,14)
 - n°2 Rondelles cache-trou
- Sur demande: Cache-tube en acier inox brillant (couper sur mesure) Art. CA18 10,80€

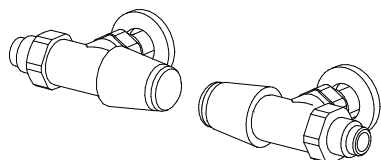

KIT ROBINETS TON INVERSES page 277 Art. KVR 119,20€



KIT ROBINETS MINI EQUERRES page 278 chrome ou couleur blanche Art. KMS107,80€

ROBINETS POUR RACCORDS LATERAUX

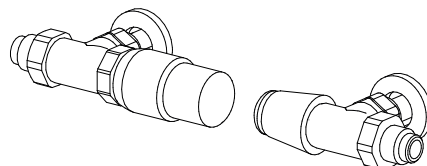
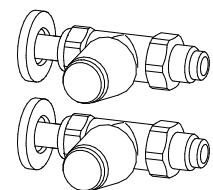

KIT ROBINETS TON INVERSES avec tête THERMOSTATIQUE Art. KTR 165,50€

KIT ROBINETS TON DROITS Art. KVD 129,80€

KIT ROBINETS TON DROITS avec tête THERMOSTATIQUE Art. KTD 176,00€