

RADIATEURS EN ANGLE

Sur demande, les radiateurs EGON, FORM, GRATA, KUADRUM sont construits en angle sur mesure, afin de résoudre de façon fonctionnelle le problème chauffage des pièces où l'organisation des murs et des ouvertures empêche le positionnement classique du radiateur.

Les solutions les plus adoptées sont :

- en angle interne
- en angle externe
- avec deux angles externes

En utilisant des pieds et des fixations spéciales chacun pourra placer le radiateur dans la pièce en laissant libre cours à sa propre créativité.

Prix et données techniques :

- prix des radiateurs standards + prix de l'union
- largeur des radiateurs + la dimension (β) décrite ci-dessous dans le tableau
- rendements calorifiques: on somme les rendements de chaque radiateur.

Supplément pour l'union de deux radiateurs en angle avec un côté ≤ 32 cm.

Angle externe	Art. FAE	360,30€
Angle interne	Art. FAI	360,30€
Double angle		sur devis
Emballage avec caisse en bois		sur devis

Largeurs pour radiateurs en angle dimension (β) mm + radiateur standard:

	Mod.	F2H	KH	GRH	EH
Angle interne	β	25	30	30	20
Angle externe	β	20	25	30	25

Envoyer un dessin détaillé avec les dimensions.

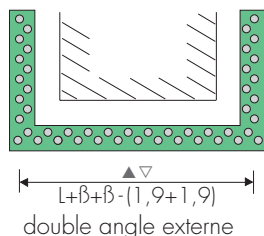
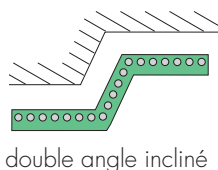
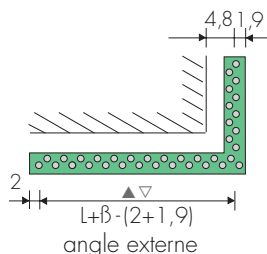
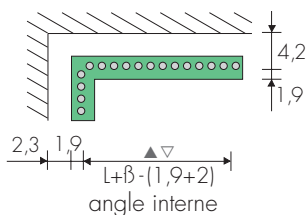

CADRE

Sur demande, les radiateurs Form F2H et F3H, Kuadrum KQH, Grata GRH et Egon EH, sont construits avec en supplément, sur les côtés, deux tubes radiants qui forment un cadre apportant les avantages suivants :

- raccords avec entraxe sur mesure le long d'un des côtés du cadre radiant

- raccords sur mesure, opposés l'un à l'autre le long des deux côtés du cadre radiant ; (il est ainsi possible de remplacer l'ancien radiateur sans devoir intervenir sur les murs ou sur la tuyauterie)

Largeur radiateur avec cadre : L + 40 mm

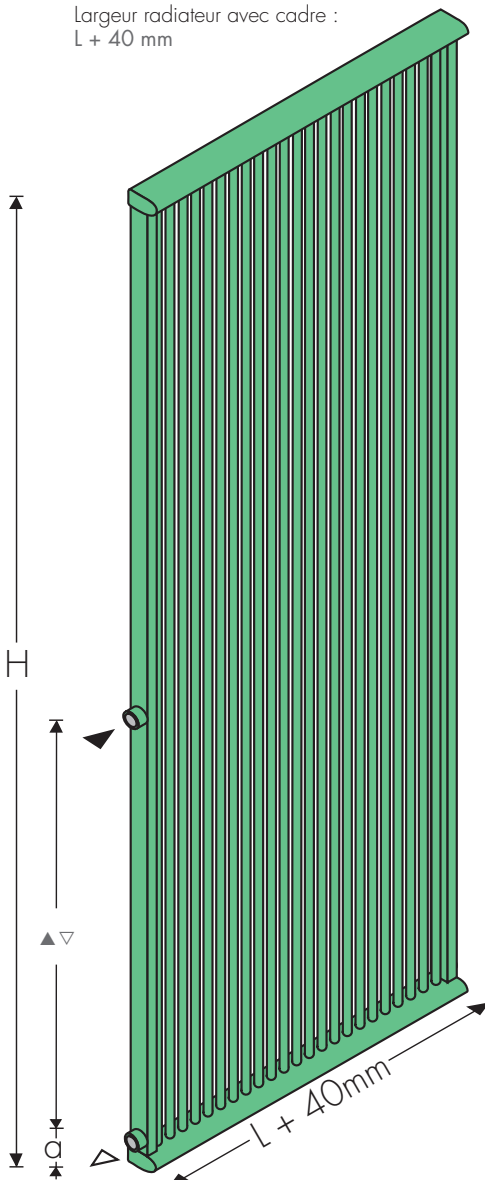

"a" 11 mm (standard)
Sur demande autres dimensions

META

Les radiateurs META sont construits sur mesure, suivant les indications mentionnées.

Envoyer un dessin détaillé avec les cotes ; cela nous permettra de juger de la faisabilité et d'établir un devis.

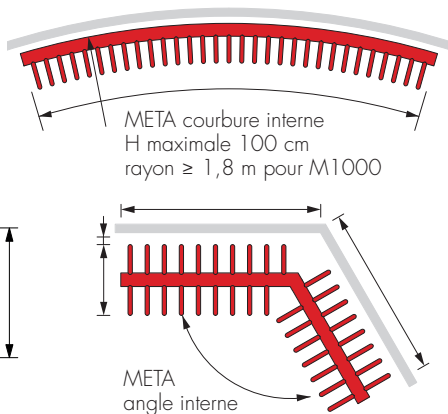
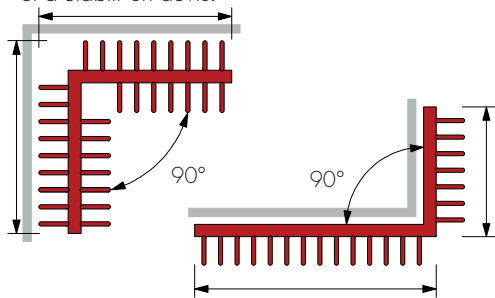

C-PROLUX®

Les convecteurs C-PROLUX sont construits sur mesure, suivant les indications mentionnées.

Envoyer un dessin détaillé avec les cotes ; cela nous permettra de juger de la faisabilité et d'établir un devis.

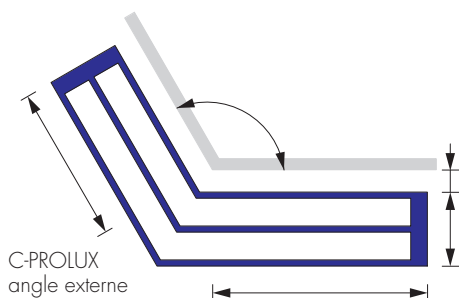

CADRE	Art. CF	€	H cm	Δt 50 K watt*
	CF 80	329,40	80	92
	CF 100	329,40	100	114
	CF 120	339,50	120	136
	CF 140	339,50	140	157
	CF 160	349,10	160	178
	CF 180	349,10	180	197
	CF 200	359,20	200	219
	CF 220	359,20	220	241
	CF 240	368,10	240	263

*Ajouter les rendements à ceux du radiateur

CONSOLES

Les consoles en résine thermoplastique ou en métal permettent un réglage en profondeur et sont toujours incluses dans l'emballage. Pour la pose, appliquer au mur les consoles fournies. L'extrémité du support de la console a un trou ovale pour le réglage au mur.

Art. B15(mm)
Art. B35(mm)
Art. B70(mm) blanche 13,40€ colorée 16,80€

Art. 131B/Art. 151B blanche 7,50€
Art. 131V/Art. 151V colorée 11,00€

FINITIONS SPECIALES des CONSOLES page 275



Art. EOSB blanche 8,40€
Art. EOSV coloré 11,40€

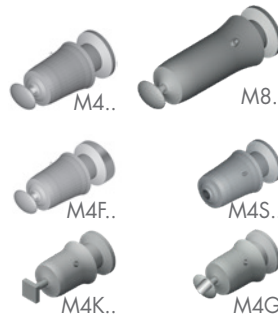

Console blanche (prof. 8 cm)
Art. M8B 14,10€
Art. M8SB 14,10€
Art. M8KB 14,10€

Console chromée (prof 8 cm)
Art. M8C 21,70€
Art. M8SC 21,70€
Art. M8KC 21,70€

Console chromée (prof 4 cm):
Art. M4B 11,90€
Art. M4SB 11,90€
Art. M4GB 11,90€
Art. M4KB 14,90€
Art. M4FB 14,90€

Console chromée Art. M4
Art. M4C 19,70€
Art. M4SC 19,70€
Art. M4GC 19,70€
Art. M4KC 19,70€
Art. M4FC 24,00€

FORM - GRATA - sèche-serviettes DE SEPARATION

Art. FC4

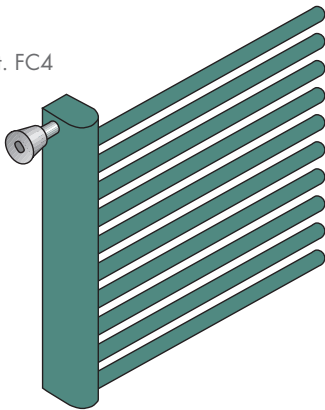

Art. F25

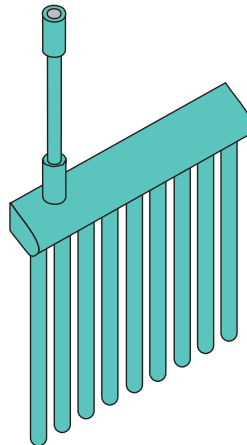

Des pieds et des supports spéciaux, peints dans la couleur définie, permettent de monter le radiateur ou le sèche-serviettes comme panneau de séparation, à la recherche d'agréables solutions architecturales d'intérieur.

FIXATIONS

Fixation latérale peinte de 10 cm pouvant être réduite à 4 cm Art. F10 66,70€

Fixation peinte pour plafond de 25 cm pouvant être réduite à 4 cm Art. F25 69,60€

Fixation chromée latérale avec manchon régulation 4/6 cm Art. FC4 56,70€

La fixation FC4 se visse dans le manchon M18 supplémentaire Art. M18 20,20€

Sur demande, fixations en longueurs sur mesure

Art. F10

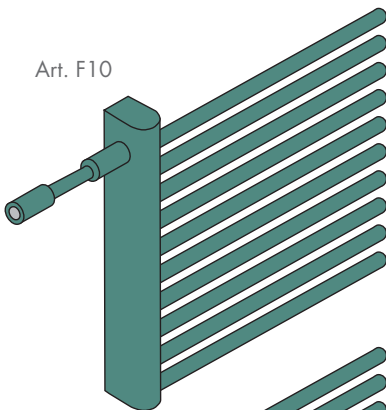

Art. F10

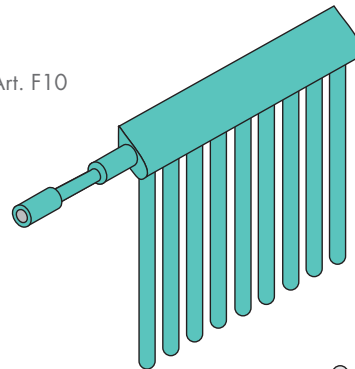

PIEDS

Pied collecteur
h = 15 cm Art. PC15 79,70€
h = 19 cm Art. PC19 79,70€

Pied fixe
h standard cm 15 Art. PF15 72,80€

Pied réglable
h standard cm 15/20 Art. PR15 87,40€

Cache-pied (cache les vis de fixation) Art. PT... 29,00€

Sur demande, pieds en longueurs sur mesure

Art. PC...

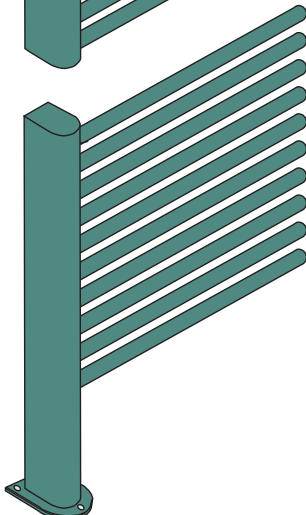

Art. PR..

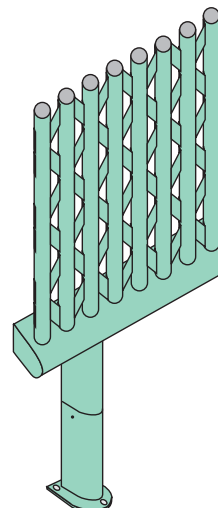

Art. PF..

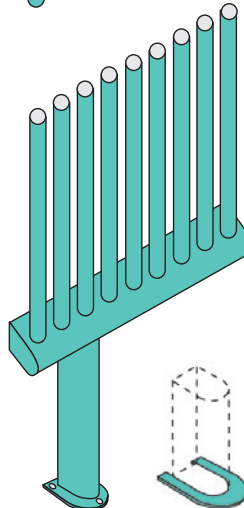

Art. PT..



Pied réglable H 12-15 cm pour mod. Cross Art. PCV12 103,30€
Sur demande, hauteurs sur mesure



Pied (H cm 15) avec robinet intégré Art. PV15 155,00€

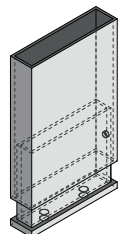

Les raccords des radiateurs à l'installation de chauffage sont obtenus en montant sur les collecteurs deux manchons de diamètre 1/2" ou ø 3/8" selon chaque modèle.

En plus de la distance minimale du mur au radiateur, les dessins techniques de chaque modèle indiquent comment trouver la mesure de l'entraxe des raccords.

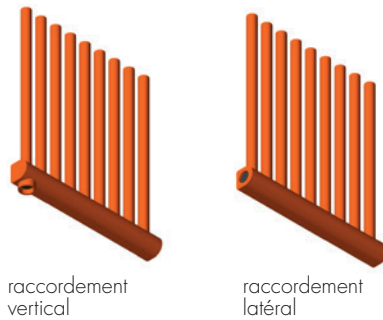

Position des points de raccords
▲ - départ
▽ - retour
S - purgeur
v - vidange

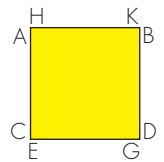

RACCORDEMENTS BITUBE

Le raccordement est codifié à l'aide de lettres identifiant les positions des raccords :
- la première indique le départ
- la deuxième indique le retour
le diamètre du raccord suit : ex. AC ø 1/2"

RACCORDEMENT STANDARD

Le radiateur est construit avec le raccordement standard selon les indications des données techniques de chaque modèle.

RACCORDS SUR DEMANDE sans supplément (sauf indication contraire)

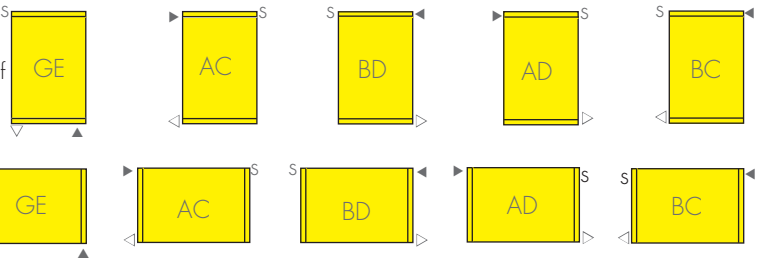

RACCORDEMENT MONOTUBE

Le raccordement monotube, réalisé uniquement en alignement sur le collecteur, s'effectue en appliquant un raccord ø 1/2" d'où l'eau entre et sort et un séparateur percé d'un orifice ø 10 mm (autre diamètre sur demande) inséré à l'intérieur du collecteur où enfiler la sonde du robinet.

Racc. monotube standard : ø 1/2";
orifice sonde ø 10 mm Art. AM10 49,60€

Indiquer dans la commande le diamètre du raccord et de la sonde s'ils ne sont pas standard
Le robinet monotube (p.295) est fourni avec sonde ou tuyau de 45 cm de long. Sur demande:
Art. S70 sonde L = 70 cm 8,40€
Art. S100 sonde L = 100 cm 11,60€

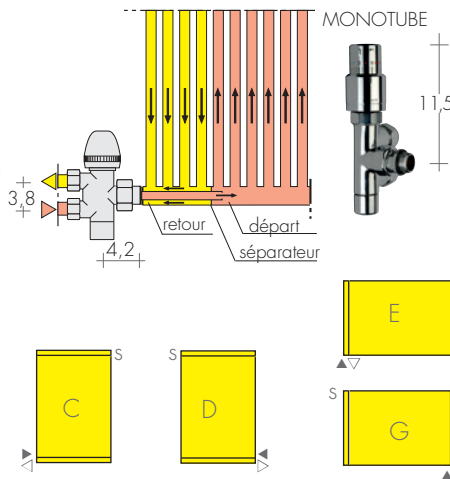

Le robinet chromé monotube BREM ø 1/2", avec sonde ø 10 mm, peut être utilisé dans la version manuelle ou thermostatique; il est doté de séparateur de flux de façon à inverser départ et retour.

DEMANDER FAISABILITE et POSITION RACCORDS

Raccord monotube techniquement NON POSSIBLE dans les modèles suivants:

C-PROLUX	ALCOVA
LAME-UP	CLIP
SBARRA-3	EYE
SBARRA-Up 3	PIT
SPAZIO CHIUSO	SLIDE
KORE/K-COR	RAW
TRAP	VINCI
	ZOOM

RACCORDEMENTS SPECIAUX sur demande

Raccords spéciaux Art. AS 75,50€
Raccords Wind EG-GE Art. EGW 75,50€

Vérifier le débit et la pression de l'installation pour AB-BA, CB-DA, HG-KE, EK-GH, HK-KH. Demander faisabilité et devis

Raccordements avec entraxe central 50 mm et sondes intérieures (demander faisabilité):
Art. ACB 127,00€

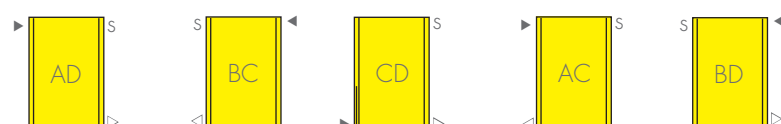
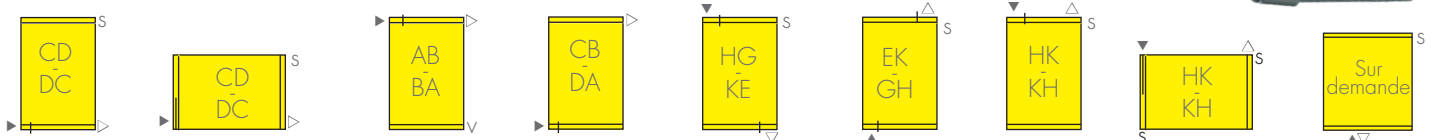

BOUCHONS ET PURGEURS

Art. T18 Bouchon chromé ø 1/8" 3,20€
Art. T14 Bouchon chromé ø 1/4" 3,20€
Art. T38 Bouchon chromé ø 3/8" 3,20€
Art. T12 Bouchon chromé ø 1/2" 3,20€
Art. S18 Purgeur chromé ø 1/8" 3,20€
Art. S12 Purgeur chromé ø 1/2" 3,00€



RACCORDEMENTS VERTICAUX

Les raccords des sèche-serviettes à l'installation de chauffage sont obtenus en montant sur les collecteurs deux manchons de diamètre 1/2" (ø 3/8" selon chaque modèle).

Outre la distance minimum du mur au radiateur, les dessins techniques de chaque modèles indiquent comment trouver la mesure de l'entraxe raccords.



raccord vertical

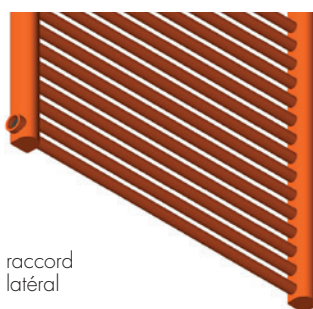

raccord latéral

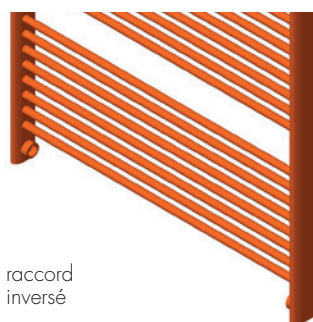

raccord inversé

RACCORDEMENTS LATÉRAUX

Les raccords latéraux sont, sur demande, réalisés en appliquant latéralement deux manchons au sèche-serviettes.

RACCORDEMENTS INVERSES

Les raccords inversés, de série sur certains modèles, sont réalisés de façon à ce que les robinets inversés soient montés sans dépasser le sèche-serviettes. (Cross..)

RACCORDEMENT MONOTUBE

Dans les sèche-serviettes à raccords EG le robinet chrome monotube Brem ø 1/2" peut être utilisé dans la position E ou G.

Le robinet, doté de séparateur de flux pour invertir départ et retour, est pourvu de sonde ø10 mm, L=45 cm ; sur demande :

Art. S70 sonde L=70 cm 8,40€

Art. S100 sonde L=100 cm 11,60€

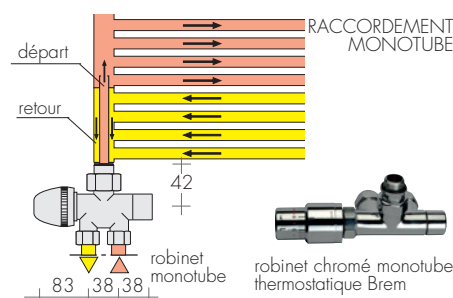

RACCORDEMENTS STANDARD

Le sèche-serviettes est construit avec raccords standard selon les indications des données techniques.

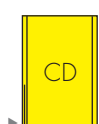
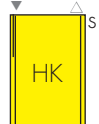
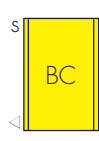
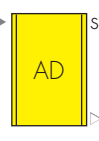
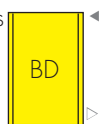
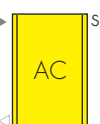
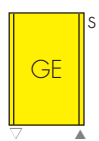
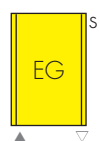

RACCORDEMENTS SPECIAUX

Raccords latéraux, inversés, verticaux différents du standard, demander faisabilité Art. AS 75,50€

RACCORDEMENTS ROBINETS DISTANTS

Raccords arrière ø24F19 pour robinets distants (page 280) Art. REM 36,60€

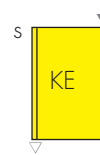

SECHE-SERVIETTES AVEC CADRE

Les sèche-serviettes Brem, sont fabriqués sur demande avec un cadre inférieur supplémentaire pour la réalisation des raccords verticaux avec entraxe de 5 cm ou sur mesure. Non seulement cette solution augmente les rendements, mais elle permet aussi de se relier à des raccords existants et d'appliquer une résistance électrique pour le fonctionnement mixte.

Application de pieds et de fixations sur demande. Cadre sèche-serviettes blanc avec manchons pour entraxe raccords sur mesure, fixation résistance et bouchon chromé Art.CS 183,10€

