

HERG-ÖT

design Luigi Brebbia

HERG-ÖT évoque la forme iconique d'une échelle et peut être positionné perpendicu-

lairement ou légèrement incliné. Les tubes parallèles, donnent une sensation de confort

à la salle de bains, tout en servant d'appui désinvolte pour peignoirs de bain et serviettes.

DIMENSIONS

Largeurs : 42 / 50 / 58 cm
Hauteurs : 184,7 / 212,4 cm
Profondeur : 12 cm
Saillie : 12 cm

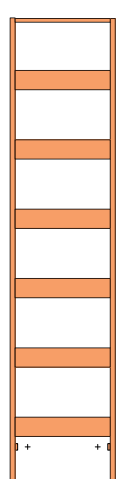
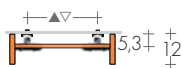

HERG-ÖT 185-..

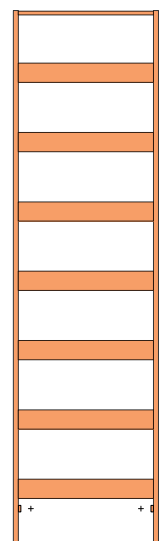
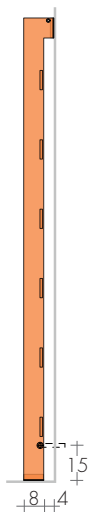

HERG-ÖT 212-..

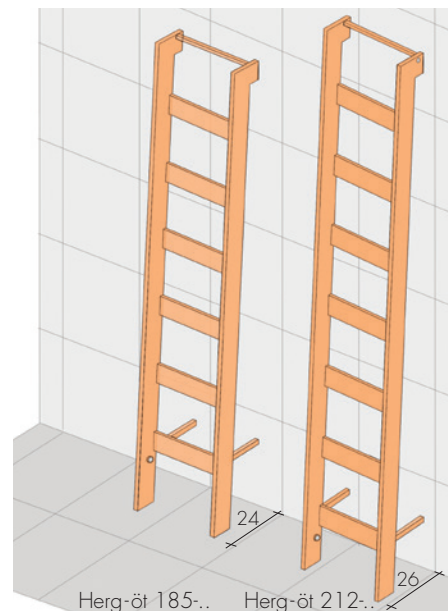
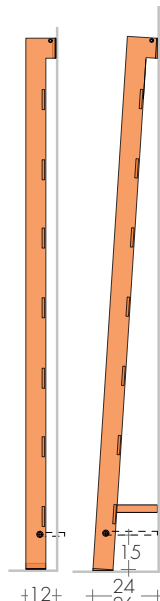

Sur demande : Version incliné Art. HOI

MODELE	H/L cm	Blanc standard sablé SB 9016 €	EN 442			▲ ▽ entraxe cm	Hauteur H cm	Largeur L cm	Poids M Kg	Volume V dm ³	VERSION MIXTE avec Résistance et manchon	
			Δt 50 K watt	Δt 40 K watt	Δt 30 K watt						Watt	€
HERG-ÖT	185-42	995,20	625	472	329	27	184	42	11,5	6,0	650	131,80
HERG-ÖT	185-50	1017,30	669	505	352	35	184	50	12,3	6,3	650	131,80
HERG-ÖT	185-58	1053,40	713	538	375	43	184	58	13,0	6,5	650	131,80
HERG-ÖT	212-42	1138,80	735	555	387	27	216	42	13,5	7,1	800	136,60
HERG-ÖT	212-50	1163,20	787	594	414	35	216	50	14,4	7,3	800	136,60
HERG-ÖT	212-58	1204,20	840	634	442	43	216	58	15,3	7,6	900	140,20

Sur demande : HERG-ÖT INCLINÉ supplément Art. HOI 108,80€

Thermostats p.208-209

RÉALISATIONS STANDARD

Peinture blanc sablé SB9016
Tolérances ± 3 mm - Purgeurs ø1/8"
PRESSION MAXIMALE DE SERVICE 4 BARS

RÉALISATIONS SUR DEMANDE

Peinture d'après nuancier Brem
(consoles en couleur) +15/25%
Version électrique e.Herg-öt, p.234

RACCORDEMENTS STANDARD

REG ø 1/2"
Raccords ø 3/8" sur demande
Raccords spéciaux, page 279



ENTRAXE RACCORDEMENTS

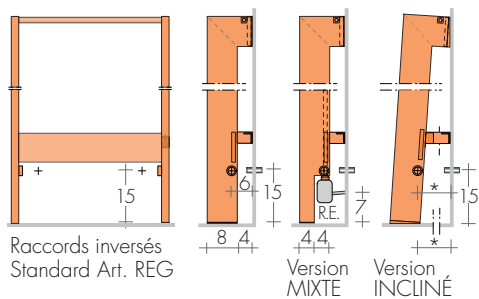

Raccords inversés Standard Art. REG
 Sur demande Herg-öt H 185: *17,5 cm
 Herg-öt H 212: *19,5 cm
 Art. HOI 108,80€

R.E.
 Résistance
 Électrique

RACCORDS DISTANTS

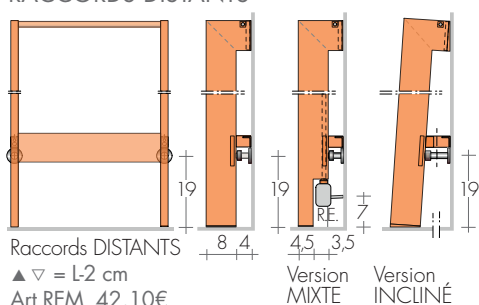

Raccords DISTANTS
 ▲ ▽ = L-2 cm
 Art REM 42,10€

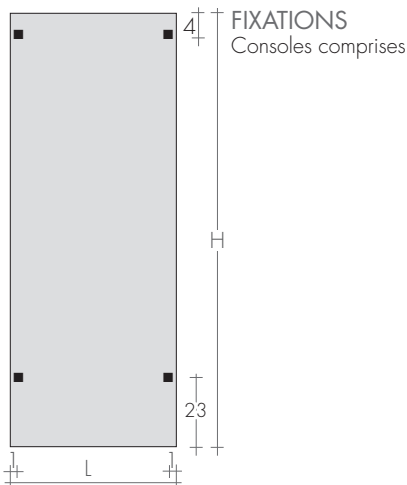

HERG-ÖT 212-42

ROBINETS CONSEILLES

KIT ROBINETS CHROMÉE avec :
 - n°2 Robinets avec cônes
 - n°2 Raccords (multicouche ø16 et cuivre ø12, 14)
 - n°2 Rondelles cache-trou chromées ø48, trou ø16

FINITIONS SPECIALES page 267
 Finitions Or, Bronze, Nickel brossé, pour 2 robinettes
 KIT Raccords NICKEL brossé suppl. Art.RN 30,50€

RACCORDS DISTANTS Art. REM 42,10€
 Entraxe raccords à l'arrière du radiateur : ▲ ▽ L-2cm
 Robinets DISTANTS page 274

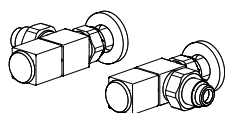
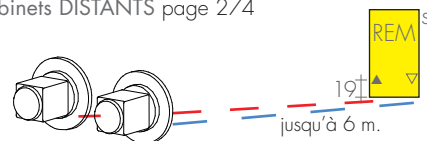

KIT ROBINETS QUADRA EQUERRE
 page 271 Art. KQS 180,10€
 Couleur nuancier BREM supplément 53,40€

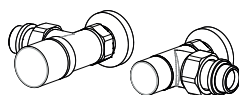

KIT ROBINETS CYL EQUERRE THERMOSTATISABLE,
 page 273 Art.KCS 149,90€
 Couleur nuancier BREM supplément 53,40€

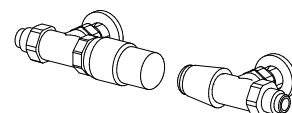

KIT ROBINETS TON EQUERRES avec tête
 THERMOSTATIQUE, p.269 Art. KTS 190,30€