

design Fiorenzo Mussi

Rigoureux et linéaire, Hot mise sur la synthèse monochromatique, en utilisant la lumière com-

me élément dynamique pour mettre en valeur son nom formé par les lettres H et T en relief

et le jeu du porteserviettes qui crée la lettre O. Hot est réalisé avec bords effilés.

DIMENSIONS

Largeur : 54 cm

Hauteurs : 84,5/104,5/128,5/140,5/180,5 cm

Profondeur : 11 cm

Saillie : 14 cm

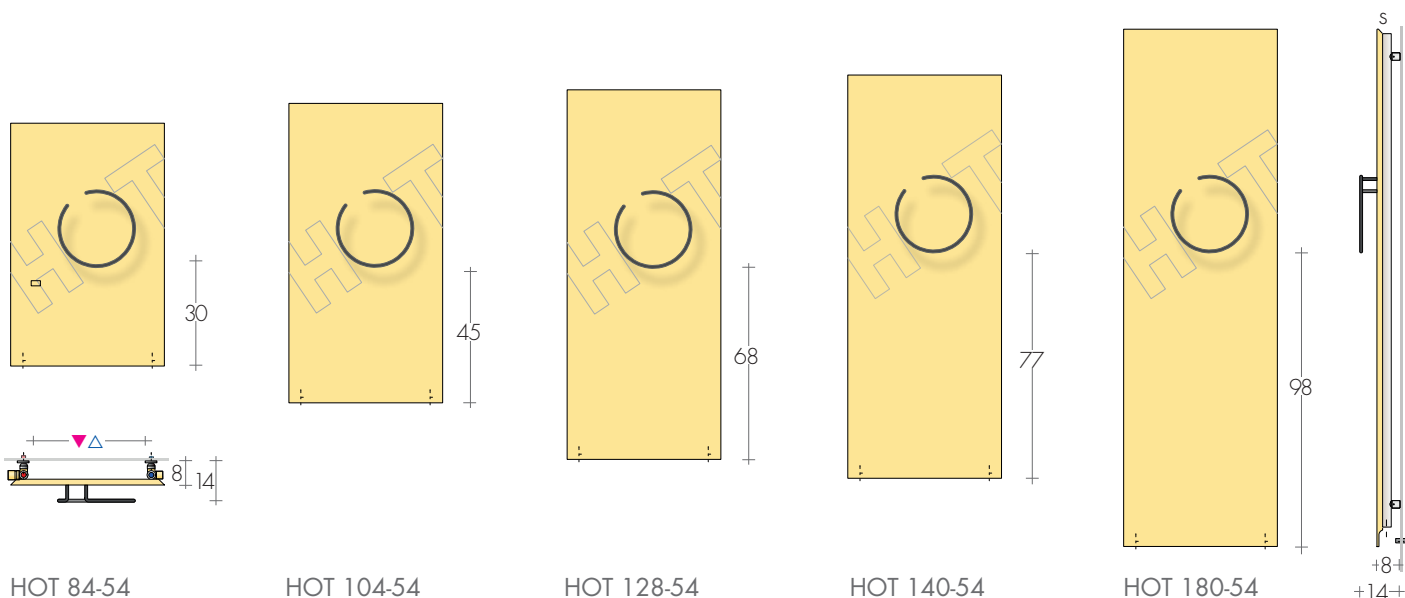

MODELE'25

	H-L cm	Blanc standard sablé SB 9016 €	Δt 50 K watt	EN 442 Δt 40 K watt	Δt 30 K watt	▲ ▼ entraxe cm	Hauteur H cm	Largeur L cm	Poids M Kg	Volume V dm ³	VERSION MIXTE avec Résistance et * Watt	€
HOT	84-54	762,70	519	392	273	45	84,5	54	13,2	3,9	500	105,60
HOT	104-54	805,20	656	495	345	45	104,5	54	16,4	4,9	650	107,80
HOT	128-54	858,90	820	619	431	45	128,5	54	20,5	6,2	800	112,60
HOT	140-54	921,90	902	681	474	45	140,5	54	22,4	6,8	900	116,20
HOT	180-54	1155,50	1175	887	618	45	180,5	54	28,9	8,9	1200	124,50

*Prévoir la vanne mixte p.207
Thermostats p.208-209

BARRE HOT : COULEURS STANDARD

- blanc sablé SB 9016
- gris quartz SB 7039
- or métallisé BR 0019
- noir sablé SB 9005
- même couleur que le radiateur

En couleur du nuancier Brem différente du radiateur
Supplément 52,90€



REALISATIONS STANDARD

Peinture blanc sablé SB9016 - consoles G30
Tolérances ± 3 mm - Purgeurs $\varnothing 1/2"$

PRESSION DE SERVICE MAXIMALE 6 BARS

REALISATIONS SUR DEMANDE

Peinture d'après nuancier Brem, consoles en couleur
+15/25%

Version électrique, sur demande

RACCORDEMENT STANDARD

EG $\varnothing 1/2"$

Utiliser robinets commande latérale



ENTRAXE RACCORDEMENTS

Raccordements standard cachés pour vannes à commande latérale.

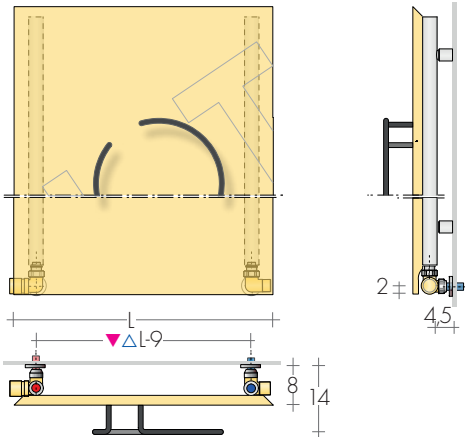

VERSION MIXTE p.207

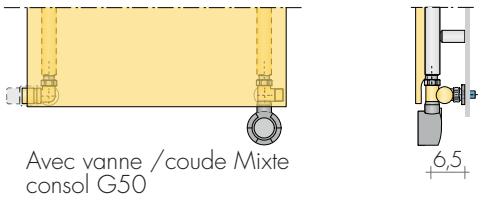

Avec vanne /coude Mixte consol G50

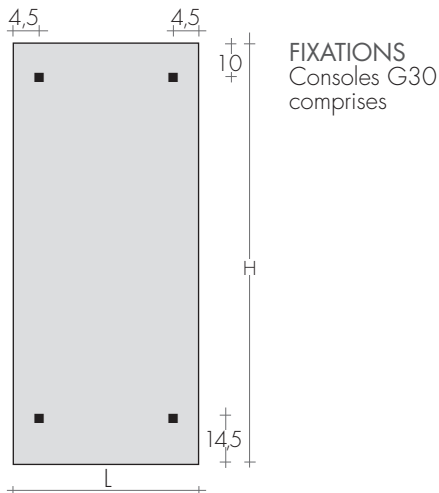

FIXATIONS
Consoles G30
comprises



PANNEAUX

ROBINETS CONSEILLES

KIT ROBINETS CHROMÉE avec :

- n°2 Robinets avec cônes
- n°2 Raccords (multicouche ø16 et cuivre ø12, 14)
- n°2 Rondelles cache-trou chromées ø48, trou ø16

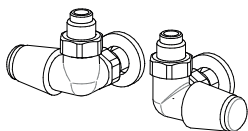

KIT ROBINETS TON commande LATÉRALE nickelés avec le volant chromé Art. KVLN104,80€
KIT ROBINETS commande LATÉRALE TON chrome page 269 Art. KVL 150,50€

FINITIONS SPECIALES

page 267
Finitions Or, Bronze, Nickel brossé, pour 2 robinettes
KIT Raccords NICKEL brossé suppl. Art.RN 30,50€

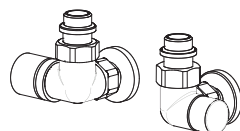

KIT ROBINETS commande LATÉRALE CYL THERMO-
STATISABLE, p.273 Art.KCLD 162,50€
Couleur nuancier BREM supplément 53,40€

BICOULEUR :

BIC10 Plaque en couleur Brem au choix et radia-
teur arrière blanc sablé SB 9016 +10%
BIC20 Plaque en couleur Brem au choix et radiateur
arrière sablé noir SB9005 ou sablé gris SB7039+20%
BIC35 N° 2 couleurs Brem au choix +35%

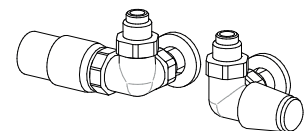

KIT ROBINETS TON commande LATÉRALE nickelés
avec tête Thermostatique Art. KTLND 161,10€
KIT ROBINETS TON commande LATÉRALE avec
tête Thermostatique, p.269 Art. KTLD 203,70€