

Une plaque radiante aux bords latéraux et supérieurs biseautés, ce qui rend son profil

déjà très fin (2,2 cm) encore plus fuyant et imperceptible. Disponible en version verticale

et horizontale, existe également dans la version «Double» avec tubes radiants à l'arrière.

DIMENSIONS

Largeurs: de 32 à 88 cm tous les 7 cm
Hauteurs: de 170 à 230cm tous les 20cm
Profondeur: 5,2 / 7,2 cm
Saillie: 8,2 / 8,7 cm

MODELE LAH e LADH, Panneau vertical

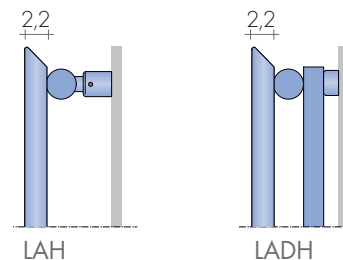
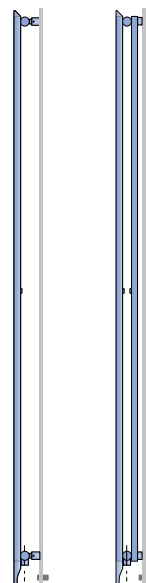
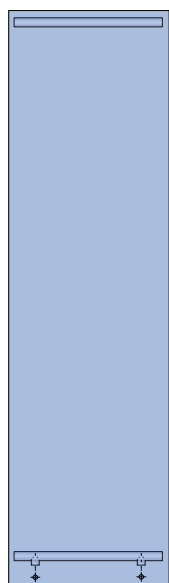
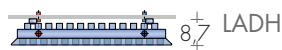
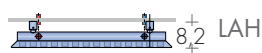

Bords supérieurs et latéraux des panneau

LAMINA est produite avec les raccords cachés pour être montée avec les vannes commande latérale. Sur demande elle est produite plus bas, H-7,5cm pour être montée avec les robinets visibles ou avec distants robinets.

LAH LADH

LAH LADH

EN 442 watt Δt 50K (Δt 40K = $w \times 0,753$) - (Δt 30K = $w \times 0,524$)

MODELE	'25	L cm	32	39	46	53	60	67	74	81	88
H cm	▲▼ cm		14	21	28	35	42	49	56	63	70
LAH 170	€	845,00	922,30	999,80	1077,10	1154,40	1231,90	1309,40	1386,60	1463,90	
H 169,5		567w	708w	850w	991w	1133w	1275w	1416w	1558w	1700w	
LADH 170	€	1101,50	1195,60	1289,70	1383,40	1477,50	1571,60	1665,60	1759,60	1853,70	
		787w	997w	1206w	1416w	1625w	1835w	2044w	2254w	2464w	
LAH 190	€	897,00	978,20	1059,60	1141,00	1222,30	1303,60	1385,10	1466,30	1547,60	
H 189,5		634w	792w	951w	1109w	1268w	1426w	1584w	1743w	1902w	
LADH 190	€	1172,00	1270,40	1369,10	1467,50	1566,10	1664,80	1763,20	1861,80	1960,30	
		882w	1117w	1352w	1586w	1821w	2056w	2291w	2525w	2759w	
LAH 210	€	949,10	1034,30	1119,70	1205,00	1290,20	1375,60	1460,90	1546,10	1631,40	
H 209,5		701w	876w	1051w	1227w	1402w	1577w	1752w	1928w	2104w	
LADH 210	€	1242,50	1345,50	1448,60	1551,50	1654,60	1757,60	1860,70	1963,60	2066,50	
		977w	1237w	1497w	1757w	2017w	2277w	2537w	2797w	3057w	
LAH 230	€	1000,90	1090,20	1179,60	1268,80	1358,10	1447,30	1536,60	1625,80	1715,10	
H 229,5		768w	960w	1152w	1344w	1536w	1728w	1920w	2112w	2304w	
LADH 230	€	1312,90	1420,50	1528,00	1635,60	1743,20	1850,70	1958,20	2065,70	2173,20	
		1072w	1357w	1642w	1928w	2213w	2498w	2784w	3069w	3354w	

Δt autres que 50 K : consulter les Données techniques de Brem

COMMANDE

Indiquer : modèle (LAH indique vertical) hauteur et largeur en cm; raccordement et couleur s'ils sont différents du modèle standard

Ex. : LAH 210 - 46, EG \varnothing 1/2", RAL 3005

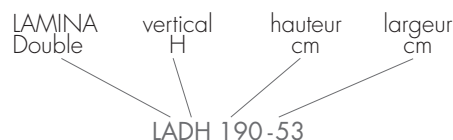

ACCESSOIRES MAGNÉTIQUE pag. 277

REALISATIONS STANDARD

Peinture blanc sablé SB9016, consoles blanches
Purgeur \varnothing 1/2" - Tolérances \pm 3mm
Pression maximale de service 6 bars

REALISATIONS SUR DEMANDE

Peinture d'après nuancier Brem, consoles en couleur +15/25%
Coloration BICOULEUR page 99

RACCORDEMENTS STANDARD

EG \varnothing 1/2"
Raccords spéciaux, page 278
Version électrique non disponible



ENTRAXE RACCORDEMENTS
MODELE PH e PDH, Panneau vertical

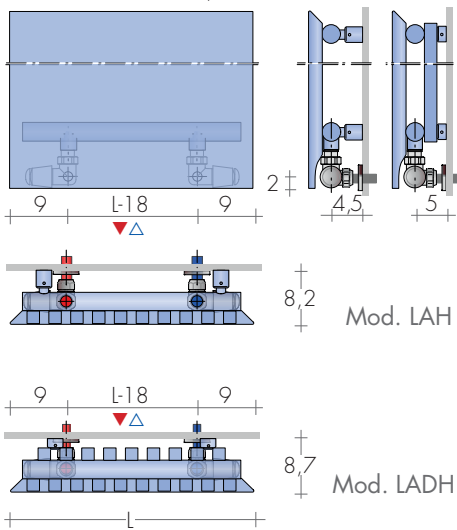

Lamina LADH BICOLOR

*BICOULEUR Plaque en couleur Brem. Côté et dos blancs pour s'intégrer au mur.

FIXATIONS
Consoles comprises

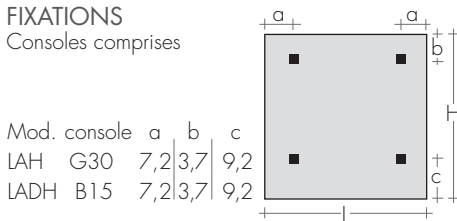

ROBINETS CONSEILLES

KIT ROBINETS CHROMÉE avec :

- n°2 Robinets avec cônes
- n°2 Raccords (multicouche ø 16 et cuivre ø 12, 14)
- n°2 Rondelles cache-trou chromées ø 48, trou ø 16

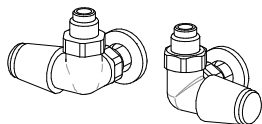

KIT ROBINETS TON commande LATÉRALE nickelés avec le volant chromé Art. KVLN104,80€

KIT ROBINETS TON commande LATÉRALE chrome page 269 Art. KVL 150,50€

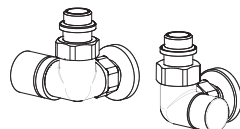

KIT ROBINETS commande LATÉRALE CYL THERMOSTATISABLE, p.273 Art.KCLD 162,50€

Couleur nuancier BREM supplément 53,40€

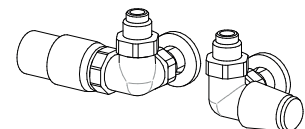

KIT ROBINETS TON commande LATÉRALE nickelés avec tête Thermostatique Art. KTLND 161,10€

KIT ROBINETS TON commande LATÉRALE chrome tête Thermostatique, p.269 Art. KTLD 203,70€



LAMINA LAH210-53

Version horizontale du panneau LAMINA réalisé avec le bord effilé exclusif qui le rend

unique. Il est conçu dans la version "Double" avec des tubes radiants carrés à l'arrière et

pour cacher les vannes avec lesquelles il est connecté au système de chauffage.

DIMENSIONS

Largeurs : de 54 à 204 cm
Hauteurs : de 58,5 à 86,5 cm
Profondeur: 5,2 / 7,2 cm
Saillie: 8,2 / 8,7 cm

MODELE LAV e LADV, Panneau horizontal

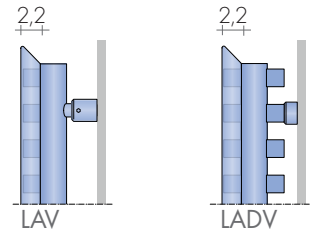
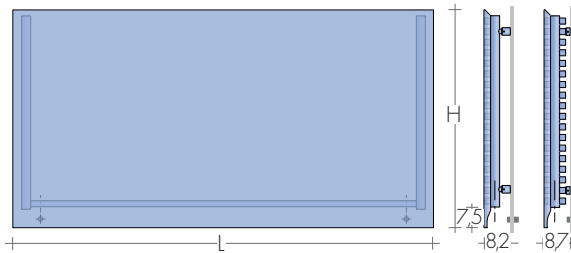
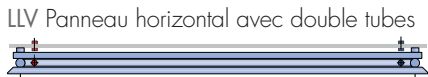

Bords supérieurs et latéraux des panneau

LAMINA est produite avec les raccords cachés pour être montée avec les vannes commande latérale. Sur demande elle est produite plus bas H-7,5 cm pour être montée avec les robinets visibles ou avec distants robinets.

PANNEAUX

MODELLE'25		EN 442 Watt Δt 50K (Δt 40K = Ww x 0,755) - (Δt 30K = Ww x 0,526)										
L cm	H cm	54	64	74	84	94	104	124	144	164	184	204
▲▽cm		36	46	56	66	76	86	106	126	146	166	186
LAV 59	H 58,5	€ 820,50 349w	862,40 408W	904,30 468w	946,50 528w	988,30 587w	1030,20 647w	1072,10 766w	1114,00 885w	1156,00 1004w	1197,90 1123w	1239,90 1242w
LADV 59		€ 1035,00 499w	1093,60 589w	1152,00 678w	1210,70 768w	1269,30 858w	1327,80 947w	1386,30 1126w	1444,90 1305w	1503,50 1485w	1562,10 1664w	1620,50 1843w
LAV 66	H 65,5	€ 857,90 399w	902,80 467W	947,80 535w	992,90 603w	1037,70 671w	1082,70 739w	1127,60 875w	1172,60 1012w	1217,60 1148w	1262,50 1284w	1307,50 1420w
LADV 66		€ 1099,20 571w	1164,00 673w	1228,80 775w	1293,70 878w	1358,60 981w	1423,30 1083w	1488,30 1287w	1553,10 1492w	1618,00 1697w	1682,80 1902w	1747,50 2107w
LAV 73	H 72,5	€ 895,20 449w	943,20 525w	991,20 602w	1039,20 678w	1087,10 755w	1135,20 831w	1183,10 984w	1231,10 1138w	1279,20 1291w	1327,10 1444w	1375,10 1597w
LADV 73		€ 1163,20 642w	1234,40 757w	1305,50 872w	1376,60 987w	1447,70 1103w	1518,80 1218w	1590,10 1448w	1661,20 1678w	1732,30 1909w	1803,40 2139w	1874,50 2370w
LAV 80	H 79,5	€ 943,20 499w	995,60 584w	1047,70 669w	1099,80 754w	1152,10 839w	1204,40 924w	1256,50 1094w	1308,70 1264w	1360,90 1434w	1413,00 1604w	1465,30 1774w
LADV 80		€ 1202,70 713w	1277,40 841w	1352,10 969W	1426,70 1097w	1501,40 1225w	1576,20 1353w	1650,70 1609w	1725,60 1865w	1800,20 2121w	1874,70 2377w	1949,60 2633w
LAV 87	H 86,5	€ 991,10 549W	1047,80 643W	1104,10 736W	1160,40 830W	1216,90 923W	1273,50 1017W	1329,80 1204W	1386,20 1390W	1442,60 1577W	1498,80 1764W	1555,60 1951W
LADV 87		€ 1242,10 784W	1320,30 925W	1398,70 1066W	1476,70 1207W	1554,90 1347W	1633,40 1488W	1711,20 1770W	1789,90 2052W	1867,90 2333W	1945,90 2615W	2024,60 2896W

Δt autres que 50 K : consulter les Données techniques de Brem

COMMANDE

Indiquer : modèle (LAV indique horizontal) hauteur et largeur en cm; raccordement et couleur s'ils sont différents du modèle standard
Ex. : LAV 66 - 124, EG ø 1/2", RAL 3005

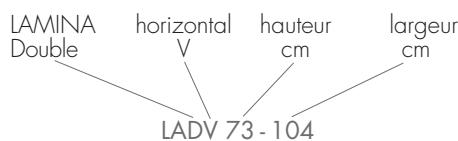

REALISATIONS STANDARD

Peinture blanc sablé SB9016, consoles blanches
Purgeur ø 1/2" - Tolérances ± 3mm
Pression maximale de service 6 bars

REALISATIONS SUR DEMANDE

Peinture d'après nuancier Brem, consoles en couleur +15/25%
Coloration BICOULEUR page 101

RACCORDEMENTS STANDARD

EG ø 1/2"
Raccords spéciaux, page 279
Version électrique non disponible

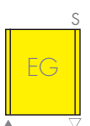

ENTRAXE RACCORDEMENTS

Raccords standard EG

Utiliser robinet à commande laterale

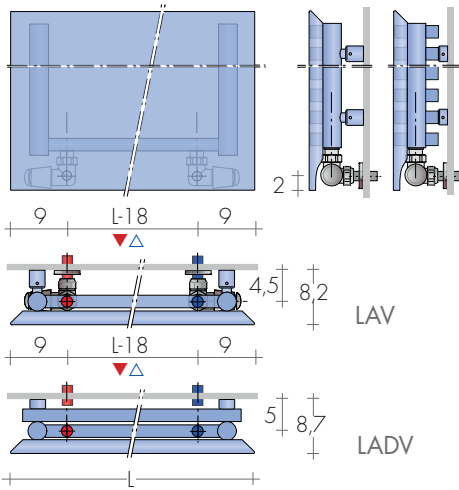

FIXATIONS

Consoles comprises

Mod. console	a	b	c
LAV G30	3,7	7,5	12,7
LADV B15	3,7	7,5	12,7

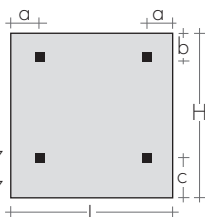

ROBINETS CONSEILLES

KIT ROBINETS CHROMÉE avec :

- n°2 Robinets avec cônes
- n°2 Raccords (multicouche ø 16 et cuivre ø 12, 14)
- n°2 Rondelles cache-trou chromées ø 48, trou ø 16

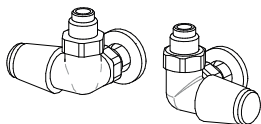

KIT ROBINETS TON commande LATERALE nickelés avec le volant chromé Art. KVLN104,80€

KIT ROBINETS commande LATERALE TON chrome page 269 Art. KVL 150,50€

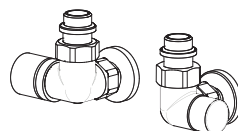

KIT ROBINETS CYL commande LATERALE THERMOSTATISABLE, p.273 Art.KCLD 162,50€

Couleur nuancier BREM supplément 53,40€

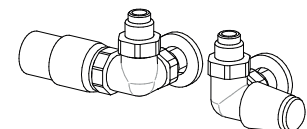

KIT ROBINETS TON commande LATERALE nickelés avec tête Thermostatique Art. KTLND 161,10€

KIT ROBINETS TON commande LATERALE chrome tête Thermostatique, p.269 Art. KTLD 203,70€

