

Les hauts rendements calorifiques et la saillie très peu accentuée des tubes ronds aux

extrémités cintrées, sont les caractéristiques de MAHN. Le charme est ici accentué par

l'absence de arêtes vives qui ne sont pas agréable dans les petites pièces.

## DIMENSIONS

Largeurs 28/50/60/75 cm  
Hauteurs 68,3/89,3/116,8/144,3/177,3 cm  
Profondeur 6,5 cm  
Saillie 9,5 cm

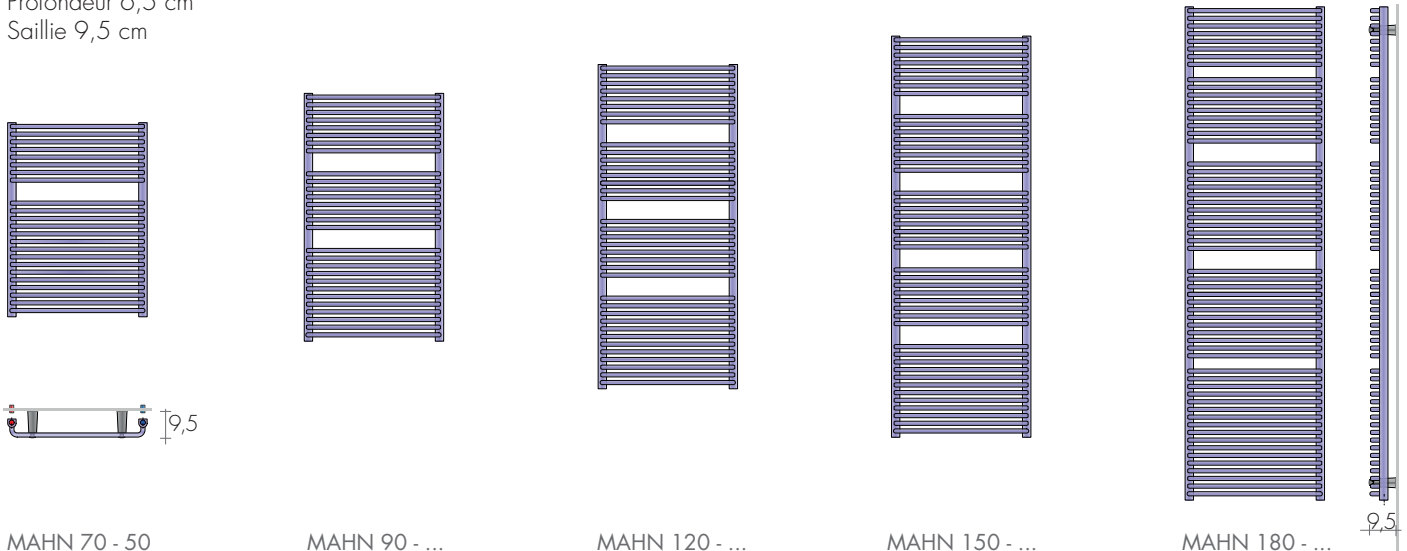

MODELE	H-L cm	Blanc sablé standard €	EN 442		▲ ▼ entraxe cm	Hauteur H cm	Largeur L cm	Poids M Kg	Volume V dm³	Version MIXTE*(R.E. cl.II) avec :		
			Δt 50 K watt	Δt 30 K watt						câble <sup>o</sup> €	thermostat digital W	thermostat digital €
MAHN	70-50	483,60	420	220	47	68,3	50	5,5	3,31	89,90	400	150,20
MAHN	90-50	615,00	549	287	47	89,3	50	7	4,22	91,80	500	152,20
MAHN	90-60	639,10	636	333	57	89,3	60	7,9	4,59	93,70	650	160,20
MAHN	120-50	731,70	684	358	47	116,8	50	9	5,47	93,70	650	160,20
MAHN	120-60	762,90	814	426	57	116,8	60	10,2	5,95	97,90	800	163,30
Slim-MAHN	150-28	791,40	541	283	25	144,3	28	7,5	5,21	91,80	500	152,20
MAHN	150-50	867,30	833	436	47	144,3	50	11	6,73	97,90	800	160,20
MAHN	150-60	909,30	986	516	57	144,3	60	12,6	7,31	101,00	900	163,30
Slim-MAHN	180-28	940,20	683	357	25	177,3	28	9,7	6,76	93,70	650	160,20
MAHN	180-50	1025,80	1056	552	47	177,3	50	13,9	8,40	-	-	-
MAHN	180-60	1078,40	1226	641	57	177,3	60	15,8	9,14	108,30	1200	170,60
MAHN	180-75	1166,50	1562	817	72	177,3	75	18,7	10,25	117,70	1500	180,00
MAHN-PLUS	150-50	1488,80	1604	842	47	144,3	50	20,5	13,20	117,70	1500	180,00
MAHN-PLUS	180-50	1735,60	2011	1056	47	177,3	50	26,8	16,46	-	-	-
VERSION CHROMEE												
M-CROM	70-50	975,60	336	176	47	68,3	50	5,5	3,31	-	-	-
M-CROM	90-50	1243,50	439	229	47	89,3	50	7	4,22	89,90	400	152,20
M-CROM	120-50	1478,40	547	286	47	116,8	50	9	5,47	91,80	500	154,10
M-CROM	150-28	1598,20	433	227	25	144,3	28	7,4	5,21	89,90	400	152,20
M-CROM	150-50	1752,00	666	349	47	144,3	50	11	6,73	93,70	650	160,20
M-CROM	180-28	1895,00	546	285	25	177,3	28	9,7	6,76	91,80	500	154,10
M-CROM	180-50	2072,40	845	442	47	177,3	50	13,9	8,40	97,90	800	160,20
M-CROM	180-60	2694,90	980	512	57	177,3	60	15,8	9,14	101,00	900	163,30

Δt 40K = Watt Δt 50Kx0,755

\*Accessoire TR ou robinet mixte  
<sup>o</sup>Thermostat radio p.227

PRESSION MAXIMALE DE SERVICE 8 BARS

## REALISATIONS STANDARD

Peinture blanc sablé - consoles blanches M8B  
Finition chromée avec consoles chromées  
Purgeur ø1/8" - Tolérances ± 3mm

## REALISATIONS SUR DEMANDE

Peinture d'après nuancier Brem avec  
consoles M8C chromé +15/25%  
Version électrique e.Mahn, page 265

## RACCORDEMENT STANDARD

EG ø 1/2"  
Raccordements sur demande, p.287  
Accessoires, page 283

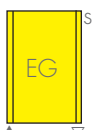

**ENTRAXE RACCORDEMENTS**  
Raccords standard EG verticaux  
Raccords latéraux, sur demande

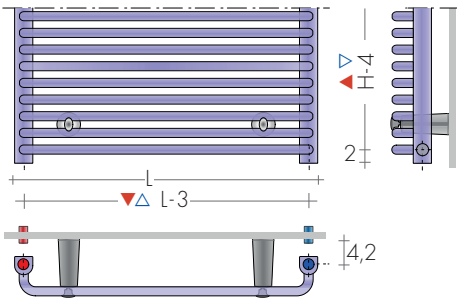

Racc. latéraux (e.r. : H-4cm) Art. AS 75,50€

**MAHN PLUS raccords EG ø 1/2"**

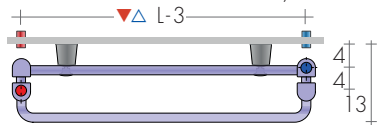

refoulement avant gauche, retour arrière droit

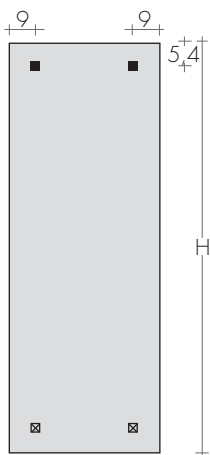

**FIXATIONS**  
Consoles comprises



Art. M8..

MAHN h 180 cm



M-CROM 90-50

**ROBINETS CONSEILLES**

**KIT ROBINETS CHROMES AVEC:**

- n°2 Robinets avec cônes
- n°2 Raccords (multicouche ø16 et cuivre ø12,14)
- n°2 Rondelles cache-trou

Sur demande: Cache-tube en acier inox brillant (couper sur mesure) Art. CA18 10,80€

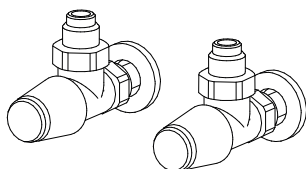

KIT ROBINETS TON EQUERRES p. 277

Art. KVS 119,20€

KIT ROBINETS MINI EQUERRES page 278 chrome ou couleur blanche Art. KMS107,80€

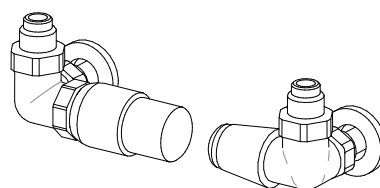

KIT ROBINETS TON commande LATERALE avec tête THERMOSTATIQUE Art. KTL 177,10€

KIT ROBINETS TON commande LATERALE page 277 Art. KVL 130,90€

ROBINETS DISTANTS Art. REM 36,60€ Robinets distants à l'arrière (entraxe raccords EG)



KIT GROUPE ROBINETS DISTANTS p. 281 avec: - n°2 Raccords (multicouche ø16 et cuivre ø12,14)

KIT GROUPE ROBINETS DISTANTS TON Art. KVG 153,60€

KIT GROUPE ROBINETS DISTANTS TON avec tête THERMOSTATIQUE Art.KVGT 199,80€

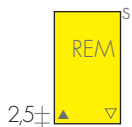

2,5±