

design Pietro Facheris

PIT, un termoarredo dal design elegante ed essenziale con due o tre rettangoli radianti

sovrapposti tra loro. Lo spazio è ottimizzato moltiplicando la resa calorica e le sezioni

rettangolari creano tre diversi punti di appoggio per le salviette.

DIMENSIONI

Larghezza: 32/40/48/56 /126cm

Altezza: 60/72/99/132/176 cm

Profondità: 4,1 / 7,3 cm

Sporgenza dal muro: 11 cm

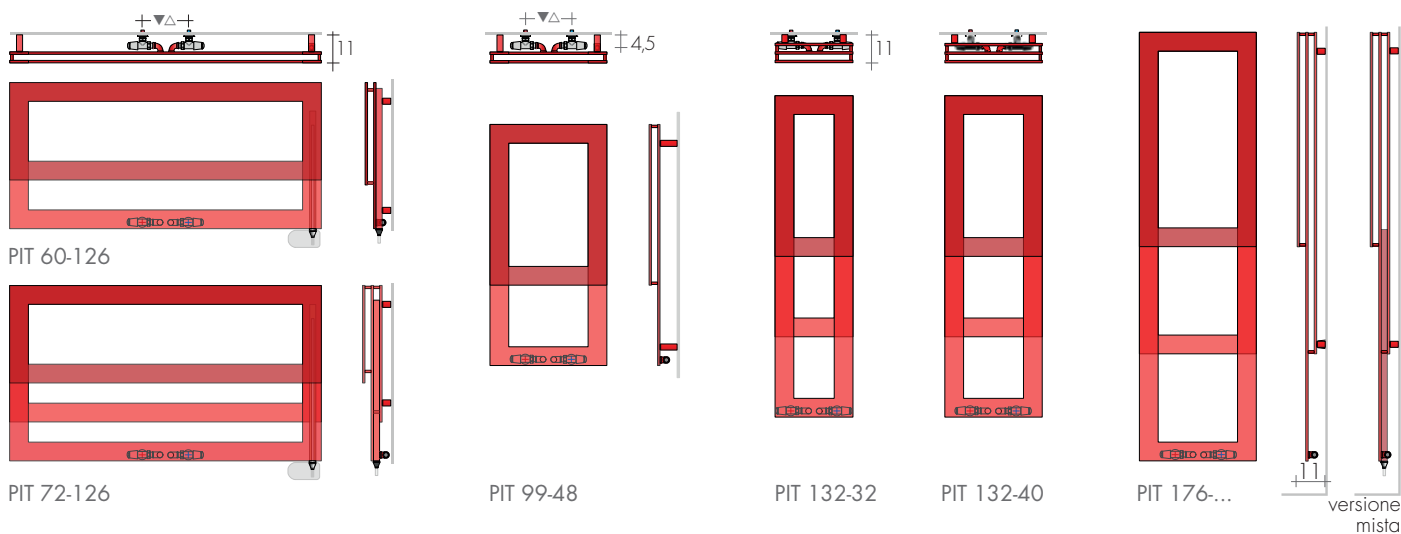

MODELLO	H-L cm	Bianco sablé di serie €	EN 442		▲▽ int.att. cm	Altezza H cm	Larghezza L cm	Peso M Kg	Volume V dm ³	Versioni MISTE*(R.E. cl.II) con collettore e: cavo ^o termostato digitale		
			Δt 50 K watt	Δt 30 K watt						€	W	€
PIT	60-126	731,50	588	310	19	60	126	11,7	3,5	167,10	650	224,80
PIT	72-126	894,60	900	474	19	72	126	17,8	5,5	173,80	900	231,50
PIT	99-40	509,30	369	194	19	99	40	7,7	2,3	163,50	400	221,20
PIT	99-48	551,10	403	212	19	99	48	8,3	2,5	163,50	400	221,20
PIT	132-32	725,50	567	298	19	132	32	12,3	3,7	165,30	500	223,00
PIT	132-40	750,75	613	323	19	132	40	13,2	4,0	167,10	650	224,80
PIT	132-48	776,00	660	347	19	132	48	14,0	4,2	167,10	650	224,80
PIT	176-32	838,00	750	395	19	176	32	16,0	4,8	170,90	800	228,60
PIT	176-40	863,30	796	419	19	176	40	16,9	5,1	170,90	800	228,60
PIT	176-48	888,60	843	444	19	176	48	17,8	5,3	173,80	900	231,50
PIT	176-56	916,80	889	468	19	176	56	18,6	5,6	173,80	900	231,50

▷ "PRO" Pronta consegna Δt 40K = W Δt 50Kx0,755

◊Cronotermostato radio p.227

ESECUZIONI DI SERIE

Colore bianco sablé SB9016 mensola B..
Tolleranze ± 3mm - Valvola di sfianto ø 1/8"
PRESSIONE MASSIMA D'ESERCIZIO 4 BAR

ESECUZIONI A RICHIESTA

Verniciatura in una tinta della tabella colori
Brem con fissaggi B.. colorati +15/25%
Versione elettrica, e.PIT pag.250

ATTACCHI DI SERIE

REG ø 1/2"
A richiesta attacchi ø 3/8"
Attacchi speciali, pag.287



INTERASSE ATTACCHI

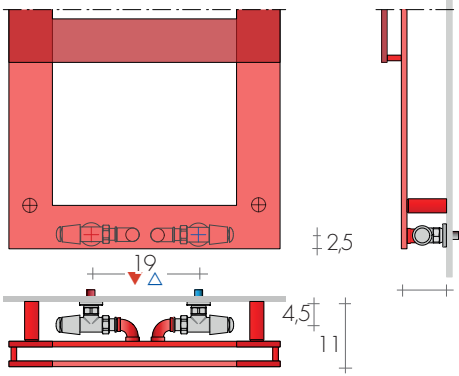

*VERSIONI MISTE modelli verticali solo con attacchi EG ▲▽5cm e valvole a squadra

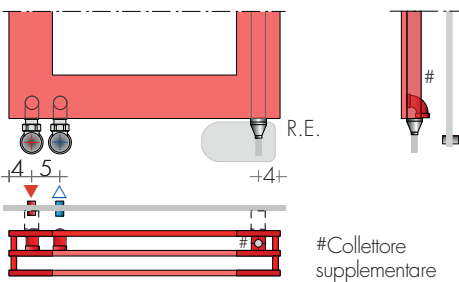

Collettore supplementare

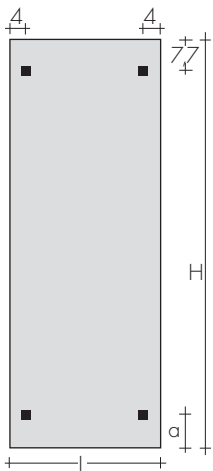

FISSAGGI
Mensole comprese

* Collettore supplementari

Modello	a cm	mensole
PIT 60-126	7,7	B70
PIT 72-126	22	B70
PIT 99- ...	7,7	B70
PIT 132- ...	37	B35
PIT 176- ...	47	B35



PIT 176-40

VALVOLE CONSIGLIATE

Di serie posizionate sul retro del calorifero.

KIT VALVOLE CROMO COMPRENDE:

- n°2 Valvole con codoli
- n°2 Raccordi (per multistrato ø16 e rame ø12,14)
- n°2 Rosette tonde

A richiesta: Copritubo inox lucido da dividere su misura Art. CA18 10,00 €

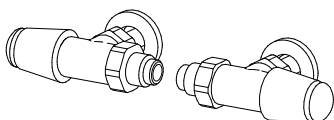

KIT VALVOLE TON REVERSE
pag.277 Art. KVR 110,40€

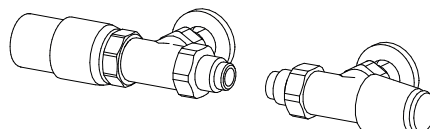

KIT VALVOLE TON REVERSE con Testa TERMOSTATICA Art. KTR 153,20€

ATTACCHI REMOTI Art. REM 32,70€
interasse attacchi ▲▽ L - 6 cm

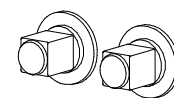
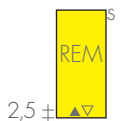

KIT GRUPPO VALVOLE REMOTE p.281 comprende:
- n°2 Raccordi (per multistrato ø16, rame ø12 e14)

KIT GRUPPO VALVOLE REMOTE QUADRA
Art. KQG 155,30€

KIT GRUPPO VALVOLE REMOTE TON con Testa TERMOSTATICA Art. KVG T 185,00€