

Puro high-tech esaltato dalla finitura inox. La piastra radiante, in acciaio inox spazzolato,

è completata da maniglioni inox dalla sezione quadra e dall'estetica rarefatta.

Una piastra scaldasalviette tutta funzionalità, essenzialità e bellezza.

DIMENSIONI

Larghezze: 38 / 52 / 53 / 59 / 63 / 66 cm
 Altezze: 80 / 84 / 130 / 133 / 140 / 180 cm
 Profondità 11,5 cm
 Sporgenza dal muro 14 cm

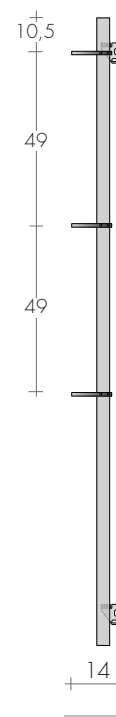
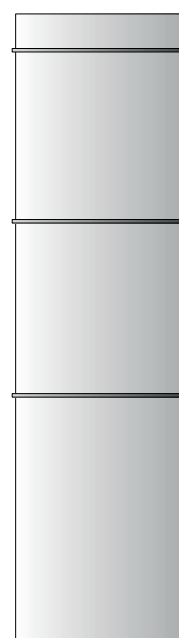
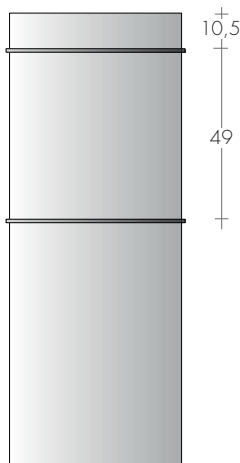
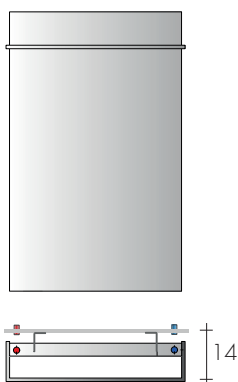

PLATT INOX 80 - 49
 PLATT INOX 84 - 50

PLATT INOX 130 -...
 PLATT INOX 133-50 / 140-60

PLATT INOX 180 -...

MODELLO	HL cm	INOX spazzolato €	EN 442		▲▽ int. att. cm	Altezza H cm	Larghezza L cm	Peso M Kg	Volume V dm³	VERSIONI MISTE* (R.E. cl.II) con:		
			Δt 50 K watt	Δt 30 K watt						cavo [◊] €	termostato digitale W	€
PLATT INOX	80-49	903,70	388	199	45	80	52	12,1	3,4	-	-	-
PLATT INOX	130-49	1184,10	610	314	45	130	52	18,6	5,2	-	-	-
PLATT INOX	130-56	1275,20	697	359	52	130	59	21,3	6,5	-	-	-
PLATT INOX	130-63	1366,40	784	403	59	130	66	23,8	6,8	-	-	-
PLATT INOX	180-35	1304,10	584	300	31	180	38	18,2	5,0	-	-	-
PLATT INOX	180-49	1450,90	817	420	45	180	52	25,4	7,0	-	-	-
PLATT INOX	180-56	1560,50	934	480	52	180	59	29,1	8,0	-	-	-
PLATT INOX	180-63	1670,00	1051	540	59	180	66	32,7	9,0	-	-	-
										Resistenza verticale in G		
PLATT INOX	84-50	968,50	427	219	46,8	84	53	12,5	3,8	83,20	400	140,90
PLATT INOX	133-50	1270,10	645	331	46,8	133	53	19,9	5,9	86,80	650	144,50
PLATT INOX	140-60	1346,80	810	416	56,8	140	63	25,1	7,5	90,60	800	148,30

Maniglione inox di serie per Platt Inox.

Δt 40K = Watt Δt 50K x 0,755

* Accessorio TR o valvola mista
 ◊Cronotermostato radio p.227

PRESSIONE MASSIMA D'ESERCIZIO 6 BAR

ESECUZIONI DI SERIE

Superficie in acciaio inox spazzolato
 Tolleranze ± 3mm - Valvola di sfato ø 1/8"

ESECUZIONI A RICHIESTA

Superficie in acciaio inox lucido
 Versione elettrica e.Platt, pag. 260

+20%

ATTACCHI DI SERIE

EG ø 1/2"
 Attacchi a richiesta, page 287



INTERASSE ATTACCHI

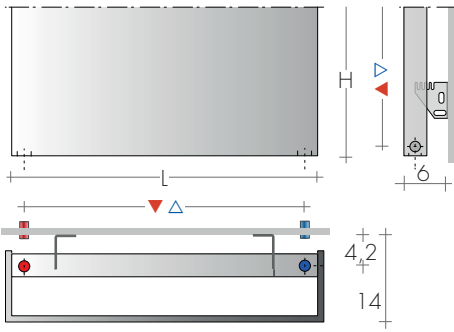

Attacchi verticali di serie ▲▽ = L-4 cm

A richiesta attacchi laterali ▲▽ = H-3,2 cm
Art. AS 67,40€

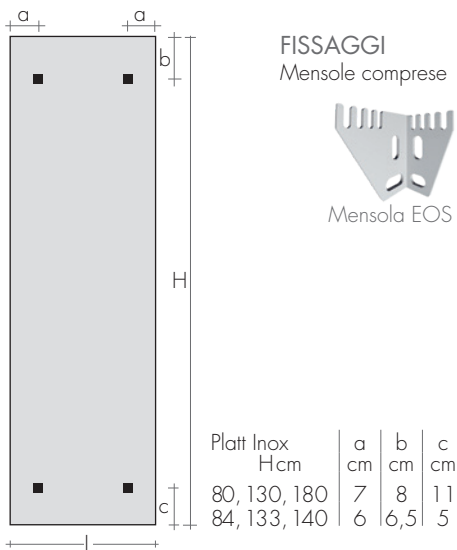

FISSAGGI
Mensole comprese



PLATT INOX 180-35

VALVOLE CONSIGLIATE

KIT VALVOLE CROMO COMPRENDE:

- n°2 Valvole con codoli
- n°2 Raccordi (per multistrato ø16 e rame ø12,14)
- n°2 Rosette tonde

A richiesta: Copritubo inox lucido da dividere su misura Art. CA18 10,00€

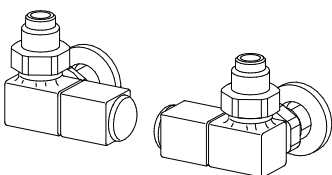

KIT VALVOLE QUADRA comando LATERALE
pag.279 Art. KQL 154,00€
FINITURA CROMO SATEN pag.275

KIT VALVOLE MINI A SQUADRA pag.278
cromo Art. KMS 99,80€

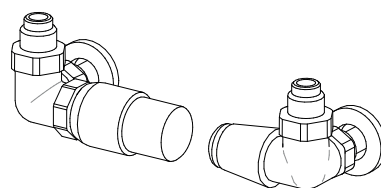

KIT VALVOLE TON comando LATERALE con
Testa TERMOSTATICA Art. KTL 164,00€
KIT VALVOLE TON comando LATERALE
pag.277 Art. KVL 121,20€

ATTACCHI REMOTI Art. REM 32,70€
Attacchi remoti sul retro: ▲▽ L-5cm

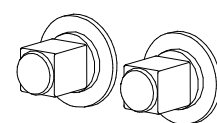

KIT GRUPPO VALVOLE REMOTE p.281 comprende:
- n°2 Raccordi (per multistrato ø16 e rame ø12,14)

KIT GRUPPO VALVOLE REMOTE QUADRA
Art. KQG 155,30€
KIT GRUPPO VALVOLE REMOTE TON con
Testa TERMOSTATICA Art. KVGT 185,00€



2,5€