

RAW ce produit se compose de tubes cintrés de 25 mm de diamètre, soudés pour former

des caissons renfermant en leur centre un croisement de tubes. Une forme sans forme,

design Davide Diliberto tridimensionnelle et vide, un treillis qui fait un clin d'œil aux éléments de construction.

DIMENSIONS

Largeurs : 50/60/77/92/104 cm

Hauteurs : 157/183/187/210/218/250 cm

Profondeur : 10 cm

Saillie : 13,5 cm



A' DESIGN AWARD
WINNER 2019
GOLD

RAW2

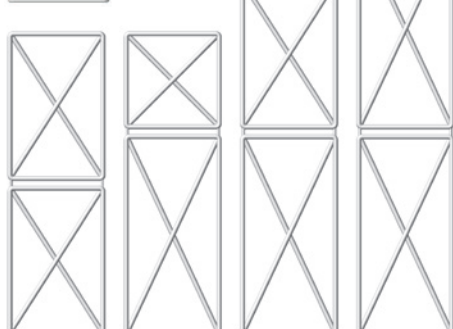

RAW2 157-50A
RAW2 157-50B
RAW2 183-50
RAW2 210-50
RAW2 218-60
RAW2 250-60

RAW3

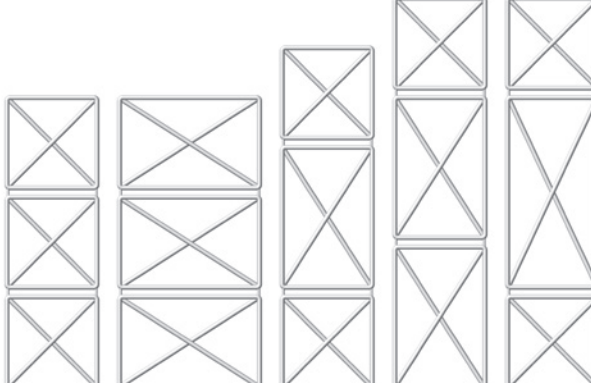

RAW3 157-50
RAW3 157-77
RAW3 183-50
RAW3 210-50A
RAW3 210-50B
RAW3 250-60

RAW4

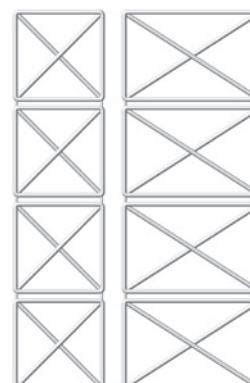

RAW4 210-50
RAW4 210-77
RAW4 250-60

MODELES VERTICAUX		blanc sablé standard SB9016 €	EN 442		▲ ▼ entraxe cm	Hauteur H Hcm	Largeur L cm	Poids M kg	Volume V dm³	Version MIXTE* (R.E. cl.II) avec manchon et :		
MODELES 50	HL cm		Δt 50 K watt	Δt 30 K watt						cable ^o €	W	thermostat digital €
RAW2	157-50A	978,40	712	379	42	156,5	50,5	11,1	5,5	118,80	800	181,10
RAW2	157-50B	978,40	717	381	42	156,5	50,5	11,1	5,4	118,80	800	181,10
RAW2	183-50	1007,60	782	416	42	183	50,5	12,3	6,0	118,80	800	181,10
RAW2	210-50	1048,30	846	450	42	209,5	50,5	13,5	6,6	121,90	900	184,20
RAW3	157-50	1223,00	868	462	42	156,5	50,5	13,2	6,4	121,90	900	184,20
RAW3	157-77	1281,30	1077	573	68,5	156,5	77	16,6	8,2	129,20	1200	191,50
RAW3	183-50	1246,30	938	499	42	183	50,5	14,3	7,0	121,90	900	184,20
RAW3	210-50A	1258,00	1003	534	42	209,5	50,5	15,5	7,6	-	-	-
RAW3	210-50B	1258,00	1007	536	42	209,5	50,5	15,5	7,6	-	-	-
RAW4	210-50	1572,50	1159	617	42	209,5	50,5	17,6	8,6	129,20	1200	191,50
RAW4	210-77	1654,00	1437	765	68,5	209,5	77	22,2	10,9	138,60	1500	200,90
MODELES 60												
RAW2	187-60A	1096,00	850	452	52	186,5	60,5	16,6	6,1	121,90	900	184,20
RAW2	187-60B	1096,00	850	452	52	186,5	60,5	16,6	6,1	121,90	900	184,20
RAW2	218-60	1128,70	932	496	52	218	60,5	18,4	6,7	121,90	900	184,20
RAW2	250-60	1174,10	1009	537	52	249,5	60,5	20,1	7,4	129,20	1200	191,50
RAW3	187-60	1369,80	1037	552	52	186,5	60,5	19,8	7,2	-	-	-
RAW3	187-92	1435,10	1285	684	83,5	186,5	92	24,9	9,1	129,20	1200	191,50
RAW3	218-60	1395,40	1120	596	52	218	60,5	21,5	7,8	129,20	1200	191,50
RAW3	250-60	1409,40	1197	637	52	249,5	60,5	23,2	8,5	129,20	1200	191,50
RAW4	250-60	1656,40	1384	736	52	249,5	60,5	26,4	9,6	138,60	1500	200,90
RAW4	250-92	1852,00	1715	912	83,5	249,5	92	33,2	12,2	138,60	1500	200,90

Autres mesures RAW page 194

En Stock

(Δt 40K = W Δt 50K x 0,755)

Thermostats radio, p.227

VERSION MIXTE* raccords EG ▲ ▼ 5 cm

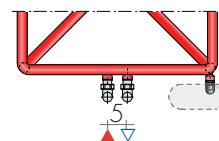

REALISATIONS STANDARD

Peinture blanc sablé - Consoles blanches B35

Tolérances ± 3 mm - Purgeurs ø 1/8"

PRESSION DE SERVICE MAXIMALE 8 BARS

REALISATIONS SUR DEMANDE

Peinture d'après nuancier BREM

avec consoles B35 en couleur +15/25%

Version électrique, e.Raw page 263

RACCORDS STANDARD EG ø 1/2"

Raccords ø 3/8" sur demande

Pieds et séparations, sur demande

Raccordements spéciaux, p. 286



ENTRAXE RACCORDEMENTS

Raccords standard EG verticaux
Raccords latéraux, sur demande sans suppl.

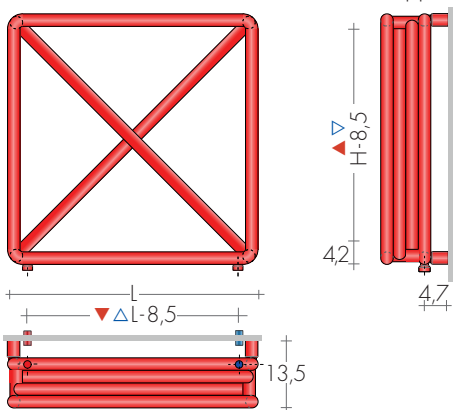

CONCEVEZ VOTRE RADIATEUR
EN COMPOSANT LES MODULES
Demander la faisabilité et le devis

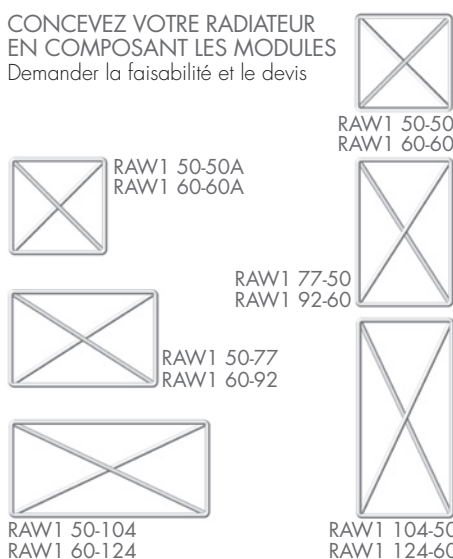

FIXATIONS

Consoles comprises

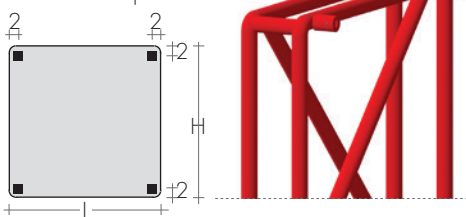

ROBINETS CONSEILLES

KIT ROBINETS CHROMES AVEC:

- n°2 Robinets avec cônes
- n°2 Raccords (multicouche ø16 et cuivre ø12,14)
- n°2 Rondelles cache-trou

Sur demande: Cache-tube en acier inox brillant
(couper sur mesure) Art. CA18 10,80€

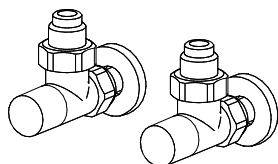

KIT ROBINETS MINI EQUERRES page 278
chrome ou couleur blanche Art. KMS 107,80€

KIT ROBINETS QUADRA EQUERRES

page 279 Art. KQS 156,60€
supplément couleur nuancier BREM 46,40€

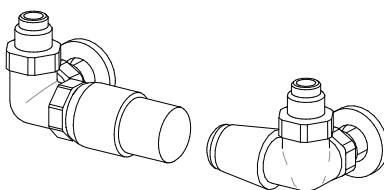

KIT ROBINETS TON COMMANDE LATERALE
avec tête THERMOSTATIQUE Art. KTL 177,10€

KIT ROBINETS TON COMMANDE LATERALE
page 277 Art. KVL 130,90€

ROBINETS DISTANTS Art. REM 36,60€

Robinets distants à l'arrière : ▲▼ EG



1,2±



KIT GROUPE ROBINETS DISTANTS p.281 avec:
- n°2 Raccords (multicouche ø16, cuivre ø12,14)

KIT GROUPE ROBINETS DISTANTS TON
Art. KVG 153,60€

KIT GROUPE ROBINETS DISTANTS TON avec tête
THERMOSTATIQUE Art. KVGT 199,80€

