

RAW, è un prodotto estremamente iconico, realizzato con tubi tondi  $\varnothing$  25 mm curvati,

e saldati a formare dei box caratterizzati dall'incrocio dei tubi centrali.

design Davide Diliberto  
Una forma senza forma, tridimensionale, vuota, un traliccio che ricorda elementi da costruzioni.



A'DESIGN AWARD  
WINNER 2019  
GOLD

## DIMENSIONI

Larghezze: 50/60/77/92/104 cm  
Altezze: 157/183/187/210/218/250 cm  
Profondità: 10 cm  
Sporgenza dal muro: 13,5 cm

### RAW2

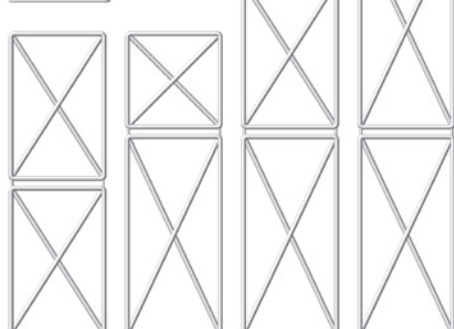

RAW2 157-50A  
RAW2 157-50B  
RAW2 183-50  
RAW2 210-50

### RAW3

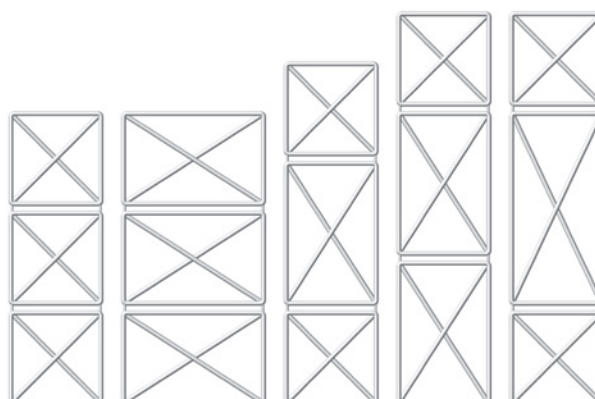

RAW3 157-50  
RAW3 157-77  
RAW3 183-50  
RAW3 210-50A

### RAW4

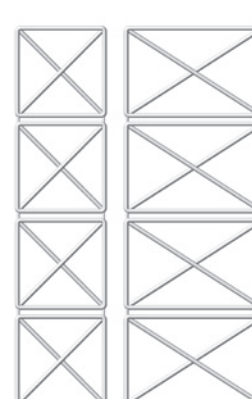

RAW4 210-50  
RAW4 210-77  
RAW4 250-60  
RAW4 250-92

MODELLI VERTICALI		Bianco sablé	EN 442		▲ ▼	Altezza	Larghezza	Peso	Volume	Versioni MISTE*(R.E. cl.II) con manico:		
MODELLI 50	H-L	SB9016	Δt 50 K	Δt 30 K	int.att.	H	L	M	V	cavo <sup>o</sup>	termostato digitale	
	cm	€	watt	watt	cm	cm	cm	Kg	dm <sup>3</sup>	€	W	€
RAW2	157-50A	873,60	712	379	42	156,5	50,5	11,1	5,5	109,30	800	167,00
RAW2	157-50B	873,60	717	381	42	156,5	50,5	11,1	5,4	109,30	800	167,00
RAW2	183-50	899,60	782	416	42	183	50,5	12,3	6,0	109,30	800	167,00
RAW2	210-50	936,00	846	450	42	209,5	50,5	13,5	6,6	112,20	900	169,90
RAW3	157-50	1092,00	868	462	42	156,5	50,5	13,2	6,4	112,20	900	169,90
RAW3	157-77	1144,00	1077	573	68,5	156,5	77	16,6	8,2	118,90	1200	176,60
RAW3	183-50	1112,80	938	499	42	183	50,5	14,3	7,0	112,20	900	169,90
RAW3	210-50A	1123,20	1003	534	42	209,5	50,5	15,5	7,6	-	-	-
RAW3	210-50B	1123,20	1007	536	42	209,5	50,5	15,5	7,6	-	-	-
RAW4	210-50	1404,00	1159	617	42	209,5	50,5	17,6	8,6	118,90	1200	176,60
RAW4	210-77	1476,80	1437	765	68,5	209,5	77	22,2	10,9	127,70	1500	185,40
MODELLI 60												
RAW2	187-60A	978,60	850	452	52	186,5	60,5	16,6	6,1	112,20	900	169,90
RAW2	187-60B	978,60	850	452	52	186,5	60,5	16,6	6,1	112,20	900	169,90
RAW2	218-60	1007,80	932	496	52	218	60,5	18,4	6,7	112,20	900	169,90
RAW2	250-60	1048,30	1009	537	52	249,5	60,5	20,1	7,4	118,90	1200	176,60
RAW3	187-60	1223,00	1037	552	52	186,5	60,5	19,8	7,2	-	-	-
RAW3	187-92	1281,30	1285	684	83,5	186,5	92	24,9	9,1	118,90	1200	176,60
RAW3	218-60	1245,90	1120	596	52	218	60,5	21,5	7,8	118,90	1200	176,60
RAW3	250-60	1258,40	1197	637	52	249,5	60,5	23,2	8,5	118,90	1200	176,60
RAW4	250-60	1478,90	1384	736	52	249,5	60,5	26,4	9,6	127,70	1500	185,40
RAW4	250-92	1653,60	1715	912	83,5	249,5	92	33,2	12,2	127,70	1500	185,40

Altre misure RAW pag. 194

► "PRO" Pronta consegna (Δt 40K = W Δt 50K x 0,755)

°Cronotermistato radio p. 227

VERSIONI MISTE\*  
attacco EG ▲ ▼ 5 cm

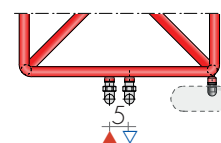

## ESECUZIONI DI SERIE

Colore bianco sablé SB9016 fissaggi B35  
Tolleranze  $\pm$  3mm - Valvola di sfìato  $\varnothing$  1/8"  
PRESSIONE MASSIMA D'ESERCIZIO 8 BAR

## ESECUZIONI A RICHIESTA

Verniciatura tabella colori Brem con mensole  
B35 colorate +15/25%  
Versione elettrica, e.Raw pag. 263

## ATTACCHI DI SERIE EG $\varnothing$ 1/2"

A richiesta attacchi  $\varnothing$  3/8"  
Piedini e divisori a richiesta  
Attacchi speciali, pag. 286



### INTERASSE ATTACCHI

Attacchi serie EG verticali

A richiesta attacchi laterali senza supplemento

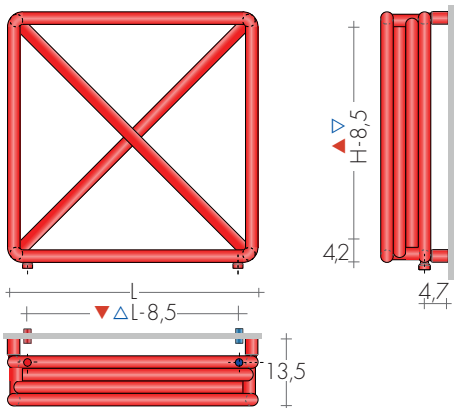

### PROGETTA IL TUO CALORIFERO COMPONENDO I MODULI BASE

Richiedere fattibilità e preventivo

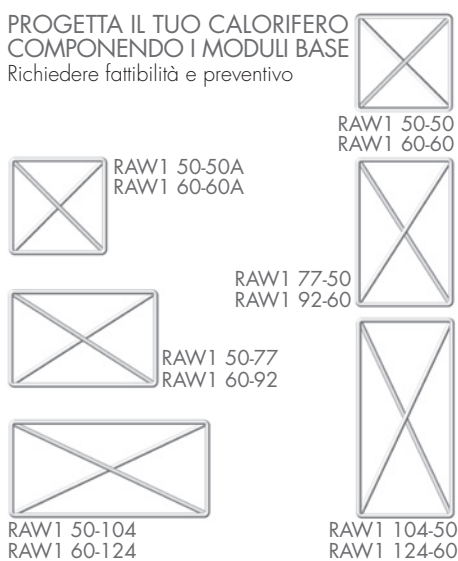

### FISSAGGI

Mensole comprese

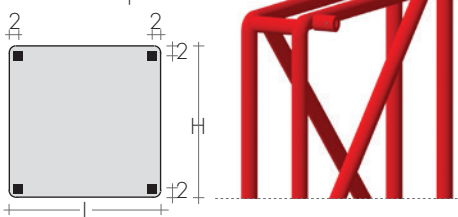

### VALVOLE CONSIGLIATE

#### KIT VALVOLE CROMO COMPRENDE:

- n°2 Valvole con codoli
- n°2 Raccordi (per multistrato ø16, rame ø12 e14)
- n°2 Rosette tonde

A richiesta: Copritubo inox lucido ø18 da dividere a misura Art. CA18 10,00€

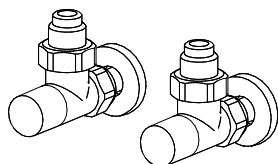

KIT VALVOLE MINI A SQUADRA pag.278  
cromo o colore bianco Art. KMS 99,80€

#### KIT VALVOLE QUADRA A SQUADRA

pag. 279 Art. KQS 145,00€  
supplemento colore tabella BREM 43,00€

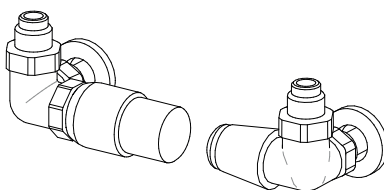

KIT VALVOLE TON comando LATERALE con Testa TERMOSTATICA Art. KTL 164,00€

KIT VALVOLE TON comando LATERALE pag.277 Art. KVL 121,20€

#### ATTACCHI REMOTI Art. REM 32,70€

Attacchi remoti sul retro: interasse ▲▼ EG



1,2±



KIT GRUPPO VALVOLE REMOTE p.281 comprende:  
- n°2 Raccordi (per multistrato ø16 e rame ø12, 14)

KIT GRUPPO VALVOLE REMOTE TON Art. KVG 142,20€

KIT GRUPPO VALVOLE REMOTE TON con Testa TERMOSTATICA Art. KVGt 185,00€

