

SHAR rappelle le radiateur sèche-serviettes traditionnel et résume ses caractéristiques princi-

pales. Il est agréable à voir, grâce à la forme demi-ovale de ses collecteurs qui, associés à

des tubes radiants de ø 15 mm, exaltent sa légèreté, sa solidité et sa praticité.

## DIMENSIONS

Largeurs 33 / 45 / 50 / 60 / 75 cm  
Hauteurs 71,8 / 110,3 / 140,6 / 181,8 cm  
Profondeur 3 cm  
Saillie 10,5 cm

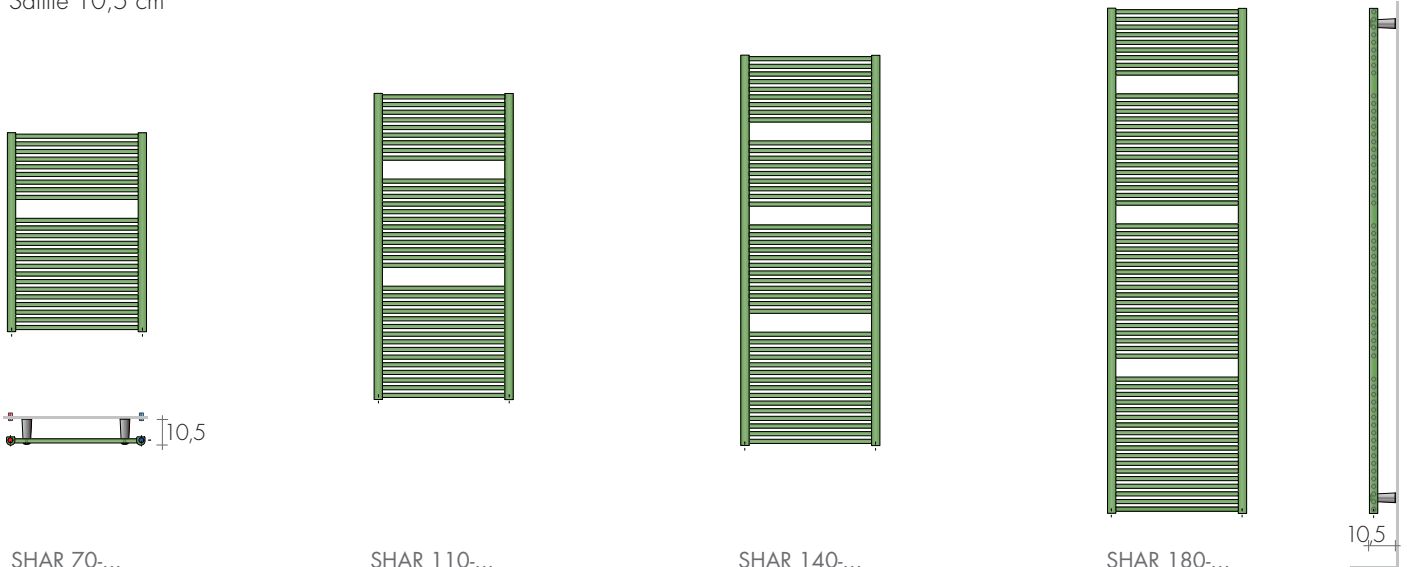

MODELE	HL cm	Blanc standard sablé SB 9016 €	EN 442			▲▼ entraxe cm	Hauteur H cm	Largeur L cm	Poids M Kg	Volume V dm³	VERSION MIXTE avec	
			Δt 50K watt	Δt 40K watt	Δt 30K watt						Résistance et* Watt	€
SHAR	70-45	400,00	353	267	181	42	71,8	45	4,9	3,12	400	103,40
SHAR	70-50	410,90	389	294	200	47	71,8	50	5,3	3,27	400	103,40
SHAR	70-60	427,10	458	346	235	57	71,8	60	6,1	3,59	500	105,60
SHAR	110-45	519,70	526	397	270	42	110,3	45	7,4	4,74	500	105,60
SHAR	110-50	532,90	580	438	298	47	110,3	50	8,0	4,97	650	107,80
SHAR	110-60	556,50	684	516	352	57	110,3	60	9,2	5,45	650	107,80
Slim SHAR	140-33	612,00	468	353	241	30	140,6	33	7,3	4,51	500	105,60
SHAR	140-45	653,50	653	493	336	42	140,6	45	9,3	6,00	650	107,80
SHAR	140-50	671,30	720	544	370	47	140,6	50	10,0	6,29	800	112,60
SHAR	140-60	699,90	851	643	437	57	140,6	60	11,6	6,88	900	116,20
Slim SHAR	180-33	748,00	618	467	318	30	181,8	33	9,7	4,89	650	107,80
SHAR	180-45	798,80	870	657	447	42	181,8	45	12,2	7,85	900	116,20
SHAR	180-50	820,70	955	721	491	47	181,8	50	13,2	8,24	900	116,20
SHAR	180-60	856,60	1126	850	579	57	181,8	60	15,3	9,03	1200	124,50
SHAR	180-75	912,90	1363	1029	701	72	181,8	75	18,1	10,21	1500	135,40
VERSION - CHROME												
S-CROM	70-50	941,20	311	235	160	47	71,8	50	5,3	3,27	300	102,20
S-CROM	110-50	1220,80	464	350	238	47	110,3	50	8,0	4,97	500	105,60
S-CROM	110-60	1303,90	547	413	281	57	110,3	60	9,2	5,45	500	105,60
S-CROM	140-33	1400,30	374	282	193	30	140,6	33	7,3	4,51	400	103,40
S-CROM	140-50	1538,80	576	435	296	47	140,6	50	10,0	6,29	650	107,80
S-CROM	180-33	1715,20	494	373	254	30	181,8	33	9,7	4,89	500	105,60
S-CROM	180-45	1836,40	696	526	358	42	181,8	45	12,2	7,85	650	107,80
S-CROM	180-50	1879,00	764	577	393	47	181,8	50	13,2	8,24	800	112,60

Sur demande, réalisations sur mesure

► En Stock pour blanc standard

\*Prévoir : La vanne mixte ou le T p.207  
Thermostats p.208-209

## PRESSION MAXIMALE DE SERVICE 8 BARS

### REALISATIONS STANDARD

Peinture blanc sablé, consoles blanches M8B  
Finition chromée, consoles M8C  
Purgeur ø 1/8" - Tolérances ± 3mm

### REALISATIONS SUR DEMANDE

Peinture d'après nuancier Brem avec  
consoles chromées M8C +15/25%  
Version électrique e.Shar p. 257

### RACCORDEMENT STANDARD

EG ø 1/2"  
Raccords spéciaux, page 279  
Shar SEPARATIF, page 202



ENTRAXE RACCORDEMENTS EG

Raccords standard EG verticaux

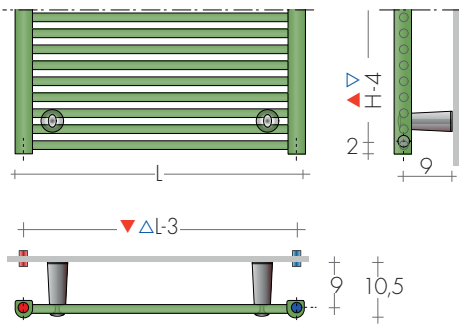

Raccords latéraux sur demande ▲▼ H-4 cm  
Supplément Art. AS 91,20€

Sur demande fixations B70 peintes dans la même couleur que le sèche-serviettes a=1.5cm, profondeur 10cm  
Supplément 2 fixations Art. MV2 33,60€  
Supplément 4 fixations Art. MV4 56,00€

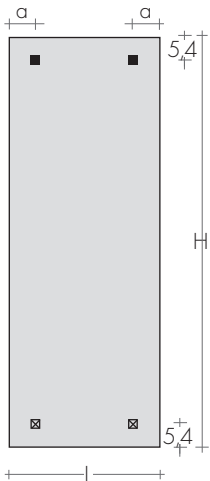

FIXATIONS  
Consoles comprises  
Art. M8.. a=6,5cm



☒ SHAR h 180 cm



S-CROM 140-50

ROBINETS CONSEILLES

KIT ROBINETS CHROMÉE avec :

- n°2 Robinets avec cônes
- n°2 Raccords (multicouche ø 16 et cuivre ø 12, 14)
- n°2 Rondelles cache-trou chromées ø 48, trou ø 16

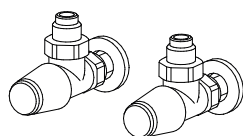

KIT ROBINETS EQUERRES TON  
page 269 Art. KVS 137,10€

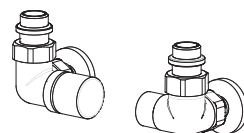

KIT ROBINETS commande LATÉRALE CYL THER-  
MOSTATISABLE, p.273 Art.KCL 162,50€  
Couleur nuancier BREM supplément 53,40€

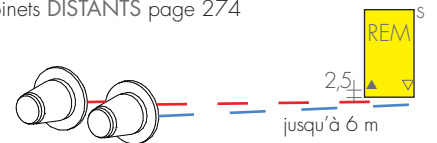

FINITIONS SPECIALES page 267  
Finitions Or, Bronze, Nickel brossé, pour 2 robinettes  
KIT Raccords NICKEL brossé suppl. Art.RN 30,50€  
RACCORDS DISTANTS Art. REM 42,10€  
Entraxe raccord à l'arrière du radiateur: ▲▼ EG  
Robinets DISTANTS page 274

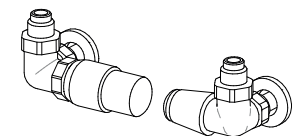
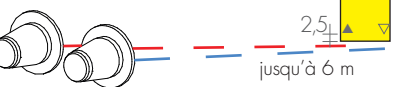

KIT ROBINETS TON commande LATÉRALE, avec  
tête thermostatique, p. 269 Art. KTL 203,70€