

design Gabriella Almagioni

Au delà du concept habituel de sèche-serviettes qui demande qu'on range et qu'on plie,

SO-FLEX affirme un concept nouveau : le désordre pratique, la désinvolture dans les gestes,

la joie de ne pas plier, mais de jeter la serviette dans une enveloppe chaude et accueillante.

DIMENSIONS

Largeurs: 44/53/62/80/120 cm

Hauteurs: 63/70/130/180 cm

Profondeurs: 11 cm

Saillie: 14 cm

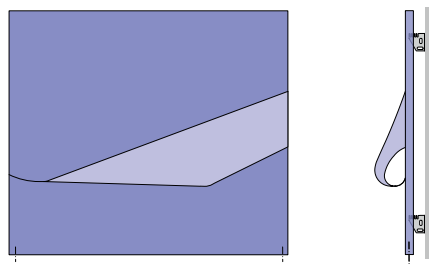

SO-FLEX 72 - 80

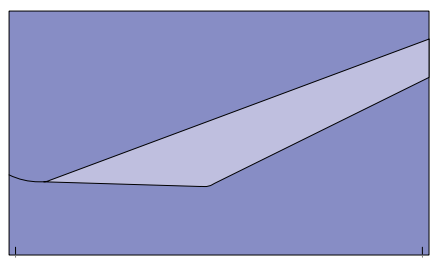

SO-FLEX 63 - 120

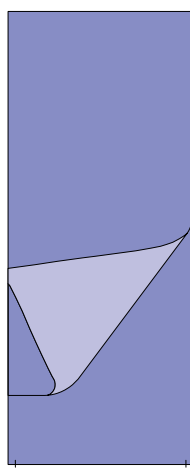

SO-FLEX 130-..

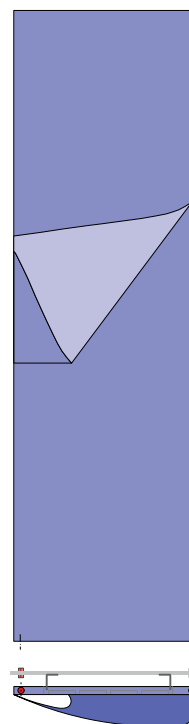

SO-FLEX 180-..

MODELE	H/L cm	Blanc sablé standard €	EN 442		▲▼ entraxe cm	Hauteur H cm	Largeur L cm	Poids M Kg	Volume V dm³	Version MIXTE*(R.E. d.II) avec :		
			Δt 50 K watt	Δt 30 K watt						câble ^o €	thermostat digital W	thermostat digital €
SO-FLEX	72-80	1064,70	635	334	77	72	80	17,9	5,6	93,70	650	156,00
SO-FLEX	63-120	1171,10	827	435	117	63	120	23,5	7,1	97,90	800	160,20
SO-FLEX	130-45	955,80	643	338	41	130	45	18,2	6,0	93,70	650	156,00
SO-FLEX	130-54	1017,20	770	405	50	130	54	21,8	6,8	97,90	800	160,20
SO-FLEX	180-45	1054,80	887	466	41	180	45	25,1	8,1	101,00	900	163,30
SO-FLEX	180-54	1149,20	1061	558	50	180	54	30,0	9,2	-	-	-
SO-FLEX	180-63	1242,50	1233	648	59	180	63	34,9	10,3	108,30	1200	170,60

Δt 40K = W Δt 50K x 0,755

*Accessoire TR ou robinet mixte
^oThermostat radio, p.227

COULEURS "SABLÉ" CONSEILLEES (parce qu'ils protègent mieux la partie repliée du radiateur)



Raccords ø 3/8"
STANDARD
(au ras du radiateur)



Raccords ø 1/2"
SUR DEMANDE
(avec manchons)

REALISATIONS STANDARD

Peinture blanc sablé - consoles B35 blanches
Tolérances ± 3 mm - Purgeurs ø 1/8"

PRESSION DE SERVICE MAXIMALE 4 BARS

REALISATIONS SUR DEMANDE

Peinture d'après nuancier BREM
avec consoles en couleur

Version électrique, sur demande

+15/25%

RACCORDEMENT STANDARD

EG ø 3/8"

Raccords ø 1/2" sur demande

Raccordements spéciaux, p. 287



ENTRAXE RACCORDEMENTS

Raccords EG verticaux standard
Raccords latéraux sur demande Art. AS 75,50€

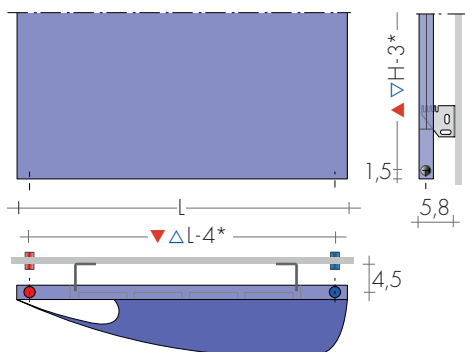

MOD. SO-FLEX 72-80/63-120: *L-3 / H-4

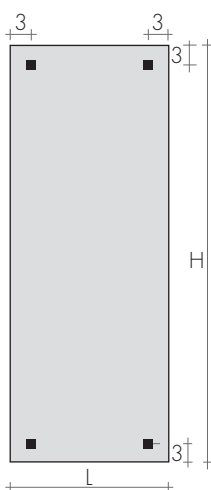

FIXATIONS
Consoles comprises



Consoles B35



SO-FLEX 130-54

ROBINETS CONSEILLES

KIT ROBINETS CHROMES AVEC:

- n°2 Robinets avec cônes
- n°2 Raccords (multicouche ø16 et cuivre ø12,14)
- n°2 Rondelles cache-trou

Sur demande: Cache-tube en acier inox brillant
(couper sur mesure) Art. CA18 10,80€

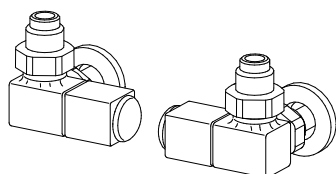

KIT ROBINETS QUADRA commande LATÉRALE
page 279 Art. KQL 166,30€
ROBINETS QUADRA COLORES page 279

KIT ROBINETS MINI EQUERRES page 278
chrome ou couleur blanche Art. KMS 107,80€

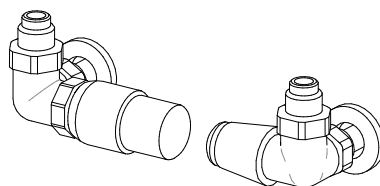

KIT ROBINETS TON COMMANDE LATÉRALE
avec tête THERMOSTATIQUE Art. KTL 177,10€
KIT ROBINETS TON COMMANDE LATÉRALE
page 277 Art. KVL 130,90€

ROBINETS DISTANTS Art. REM 36,60€
Robinets distants à l'arrière ▲▼ L-5cm

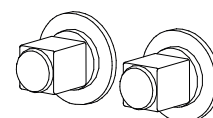

KIT GROUPE ROBINETS DISTANTS p. 281 avec:
- n°2 Raccords (multicouche ø16 et cuivre ø12,14)

KIT GROUPE ROBINETS DISTANTS QUADRA
Art. KQG 167,70€
KIT GROUPE ROBINETS DISTANTS TON avec
tête THERMOSTATIQUE Art. KVGTT 199,80€

