

Al di là del solito concetto di scaldasalviette, che chiama ordine e piegatura, SO-FLEX

afferma un concetto nuovo: il disordine pratico, la disinvoltura nei gesti, l'allegria di non

design Gabriella Almagioni
piegare tutto ma di buttare un asciugamano usato in un accogliente guscio caldo.

DIMENSIONI

Larghezze 44/53/62/80/120 cm

Altezze 63/72/130/180 cm

Profondità 11 cm

Sporgenza dal muro 14 cm

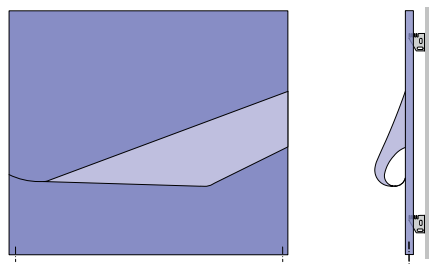

SO-FLEX 72-80

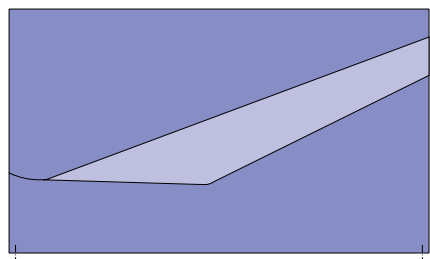

SO-FLEX 63-120

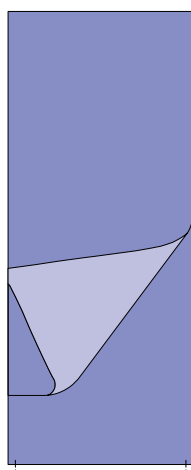

SO-FLEX 130..

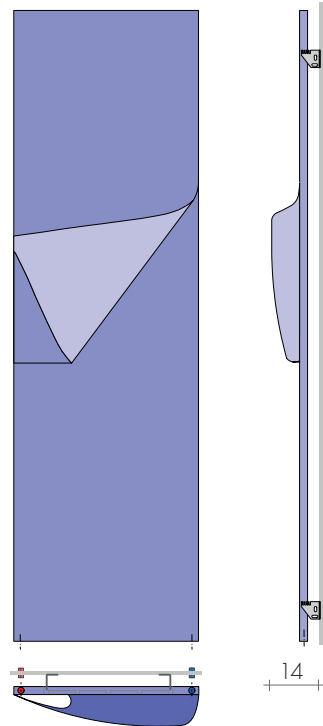

SO-FLEX 180..

MODELLO'21	HxL cm	Bianco sablé di serie €	EN 442		▲▼ int.att. cm	Altezza H cm	Larghezza L cm	Peso M Kg	Volume V dm³	VERSIONI MISTE*(R.E. d.II) con:		
			Δt 50 K watt	Δt 30 K watt						cavo ^o €	termostato digitale W R.E. cl.II	€
SO-FLEX	72-80	950,60	488	275	77	72	80	17,9	5,6	86,80	650	144,50
SO-FLEX	63-120	1086,50	827	435	117	63	120	23,5	7,1	96,60	800	148,30
SO-FLEX	130-45	853,40	643	338	41	130	45	18,2	6,0	86,80	650	144,50
SO-FLEX	130-54	908,20	770	405	50	130	54	21,8	6,8	90,60	800	148,30
SO-FLEX	180-45	941,80	887	466	41	180	45	25,1	8,1	93,50	900	151,20
SO-FLEX	180-54	1026,10	1061	558	50	180	54	30,0	9,2	-	-	-
SO-FLEX	180-63	1109,40	1233	648	59	180	63	34,9	10,3	100,20	1200	157,90

Δt 40K = W Δt 50K x 0,755

* Accessorio TR o valvola mista
^o Cronotermostato radio p.227

SI CONSIGLIANO I COLORI SABLÉ
(poichè rendono la piega più morbida al tatto)



Attacchi ø 3/8"
DI SERIE
(a filo piastra)



Attacchi ø 1/2"
A RICHIESTA
(con manicotti)

ESECUZIONI DI SERIE

Colore bianco sablé, mensole bianche B35
Tolleranze ± 3mm - Valvola di sfianto ø 1/8"
PRESSIONE MASSIMA D'ESERCIZIO 4 BAR

ESECUZIONI A RICHIESTA

Verniciatura in una tinta della tabella colori
Brem con fissaggi colorati +15/25%
Versione elettrica, a richiesta

ATTACCHI DI SERIE

EG ø 3/8"
su richiesta ø 1/2"
Attacchi remoti e speciali, p.287



INTERASSE ATTACCHI EG 3/8" verticali
A richiesta attacchi laterali Art. AS 67,40€

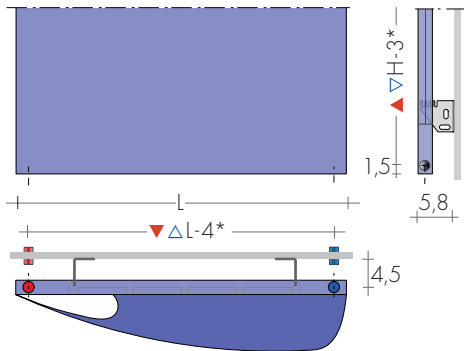

MOD. SO-FLEX 72-80/63-120: *L-3 / H-4

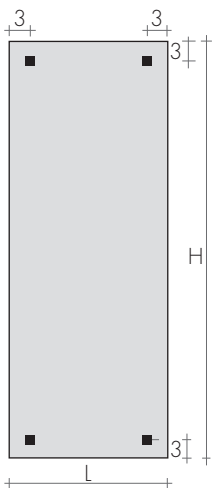

FISSAGGI
Mensole comprese



Mensola B35



SO-FLEX 130-54

VALVOLE CONSIGLIATE

KIT VALVOLE CROMO COMPRENDE:

- n°2 Valvole con codoli
- n°2 Raccordi (per multistrato ø16 e rame ø12,14)
- n°2 Rosette tonde

A richiesta: Copritubo inox lucido da dividere su misura Art. CA18 10,00€

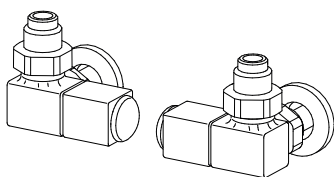

KIT VALVOLE QUADRA comando LATERALE pag.279 Art. KQL 154,00€
VALVOLE QUADRA COLORATE pag.279

KIT VALVOLE MINI A SQUADRA pag.278 cromo o colore bianco Art. KMS 99,80€

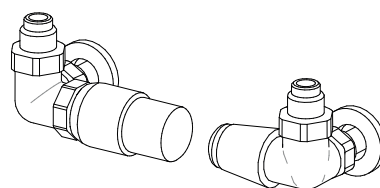

KIT VALVOLE TON comando LATERALE con Testa TERMOSTATICA Art. KTL 164,00€
KIT VALVOLE TON comando LATERALE pag.277 Art. KVL 121,20€

ATTACCHI REMOTI Art. REM 32,70€
Attacchi remoti sul retro: ▲▽ L-5cm

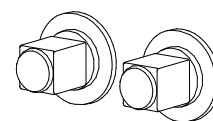

KIT GRUPPO VALVOLE REMOTE p.281 comprende: - n°2 Raccordi (per multistrato ø16 e rame ø12,14)

KIT GRUPPO VALVOLE REMOTE QUADRA Art. KQG 155,30€
KIT GRUPPO VALVOLE REMOTE TON con Testa TERMOSTATICA Art. KVGT 185,00€

